

M 104
279

ЧЕРТЕЖИ
ПРЕДМЕТОВЪ КОНСКАГО СНАРЯЖЕНІЯ

Образца 1888 года

ДЛЯ

НИЖНИХЪ ЧИНОВЪ КАВАЛЕРІИ И АРТИЛЛЕРІИ.

Изданы по распоряженію Главнаго Артиллерійскаго Управленія.

СОСТАВИЛЪ:

Привлеченный къ участию въ дѣлахъ Артиллерійскаго Комитета

Л.-Гв 1-ой Артиллерійской бригады Капитанъ СМЫСЛОВСКІЙ.

С.-ПЕТЕРБУРГЪ.

Типо-Литографія С. М. МУЛЛЕРЪ, Вас. Остр., 9 лин. д. № 18.
1904.

I. ОГОЛОВЬЕ ДЛЯ УПРЯЖНЫХЪ ЛОШАДЕЙ.

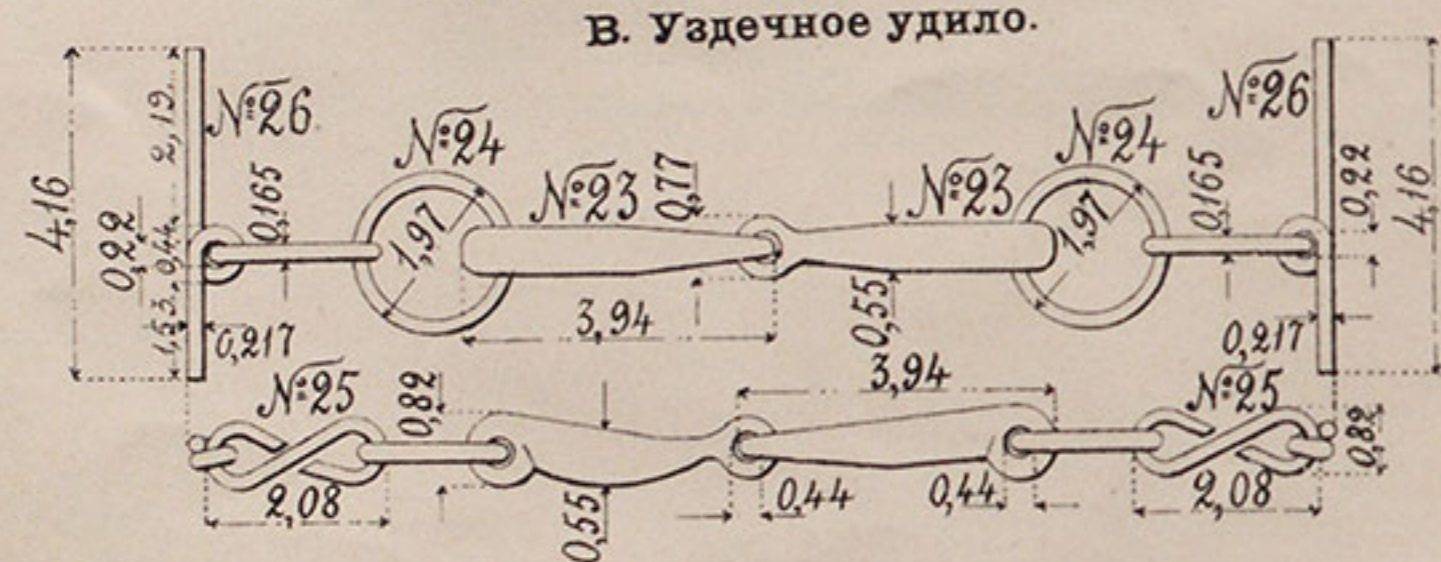
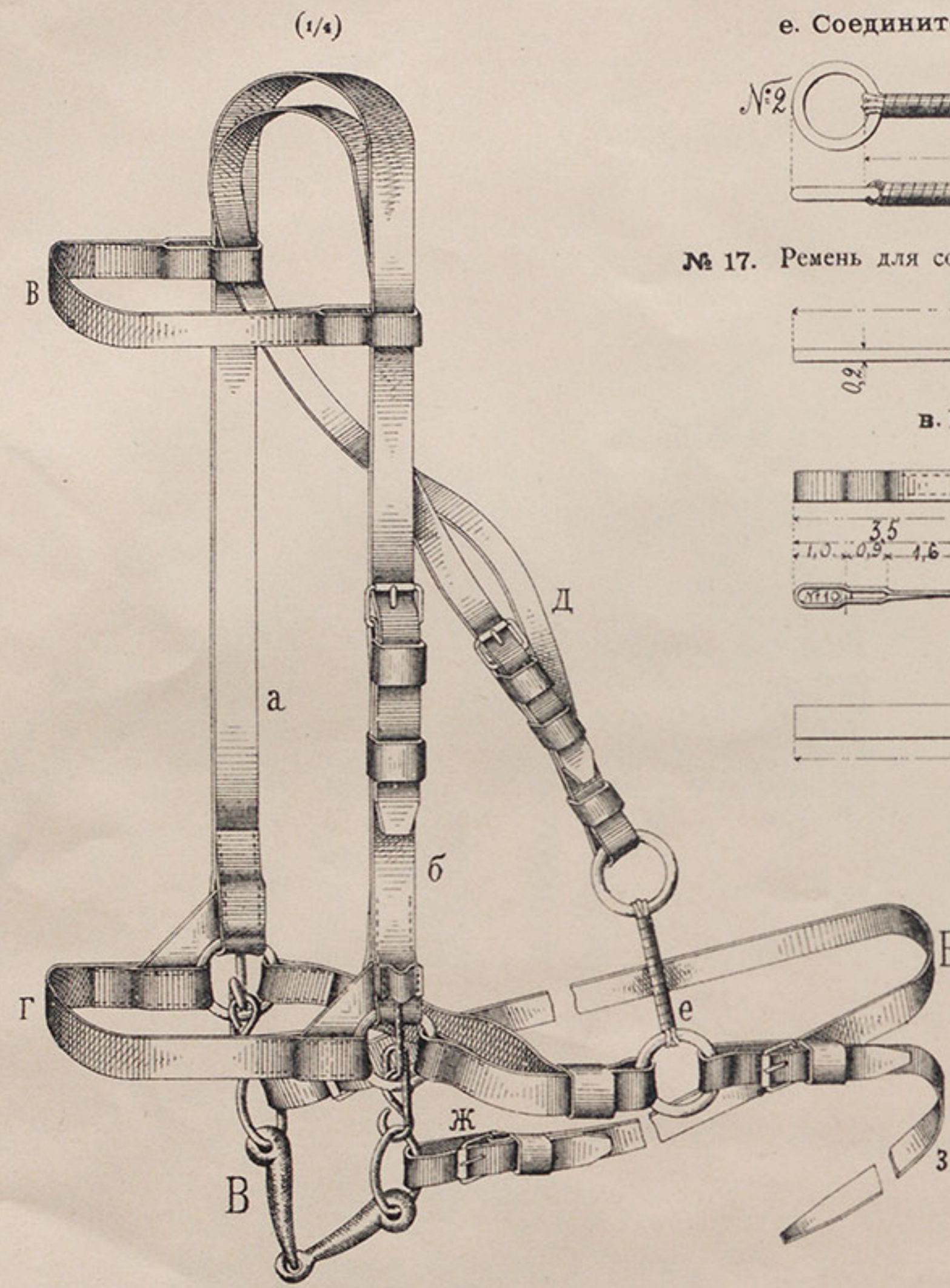

Примечаніе: Размѣры въ дюймахъ.

е. Соединительный ремень.

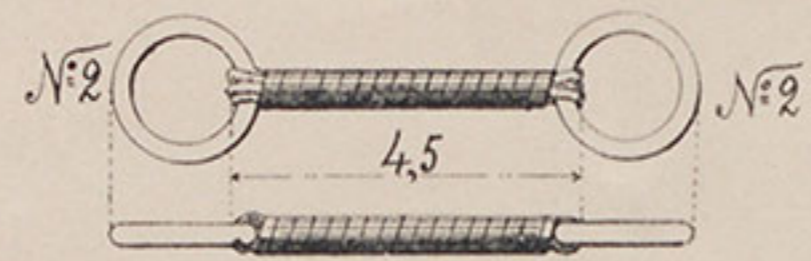

№ 17. Ремень для соединительнаго ремня.

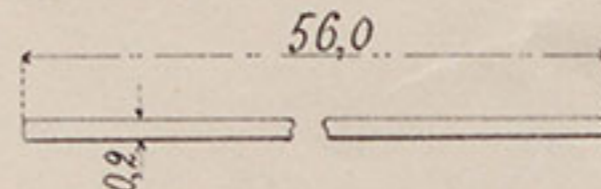

в. Налобникъ.

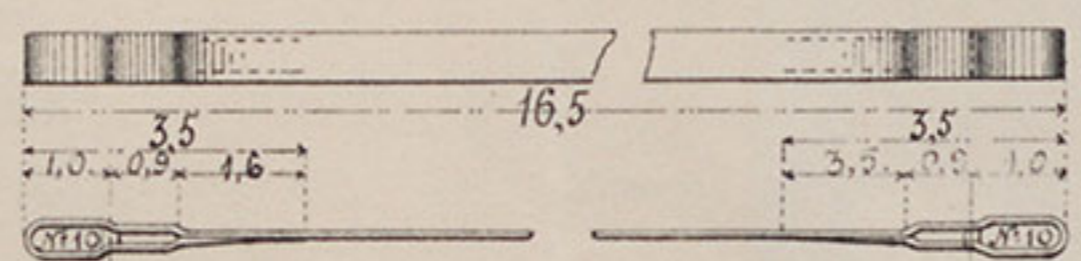

№ 9. Ремень для налобника.

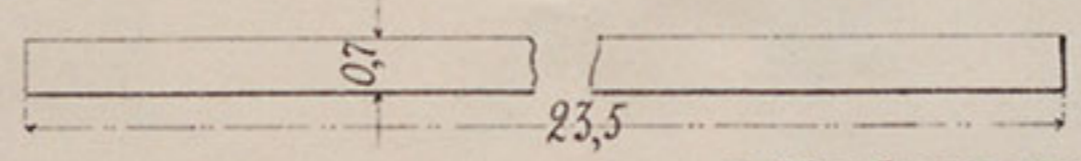

д. Подбородникъ.

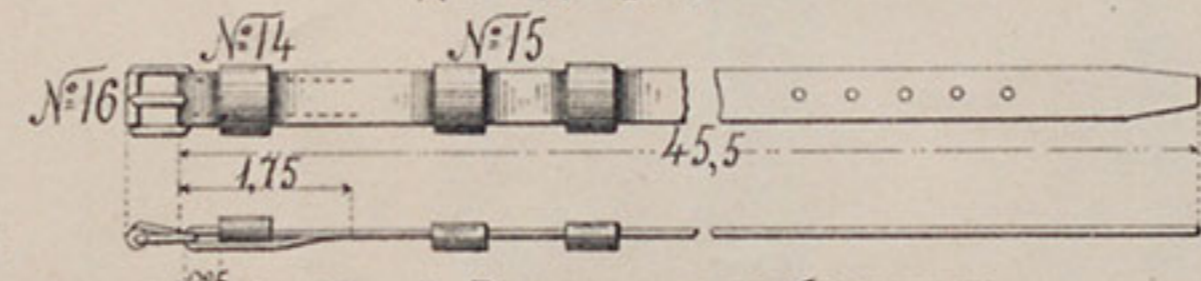

№ 13. Ремень для подбородника.

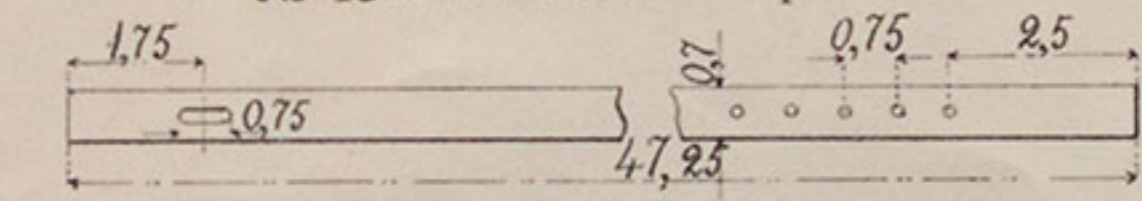

з. Чумбуръ.

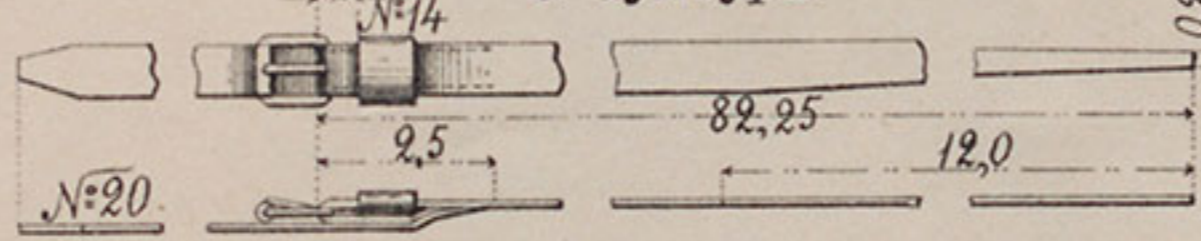

№ 19. Ремень для чумбура.

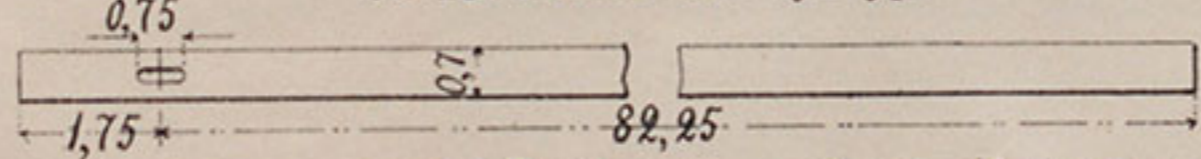

№ 3. Ремешокъ для гайки.

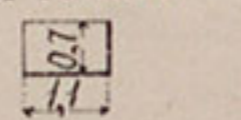

№ 15. Ремешокъ для гайки.

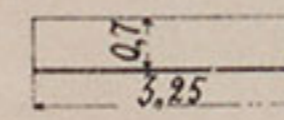

№ 7. Ремешокъ для гайки.

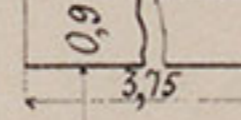

а. Суголовный ремень.

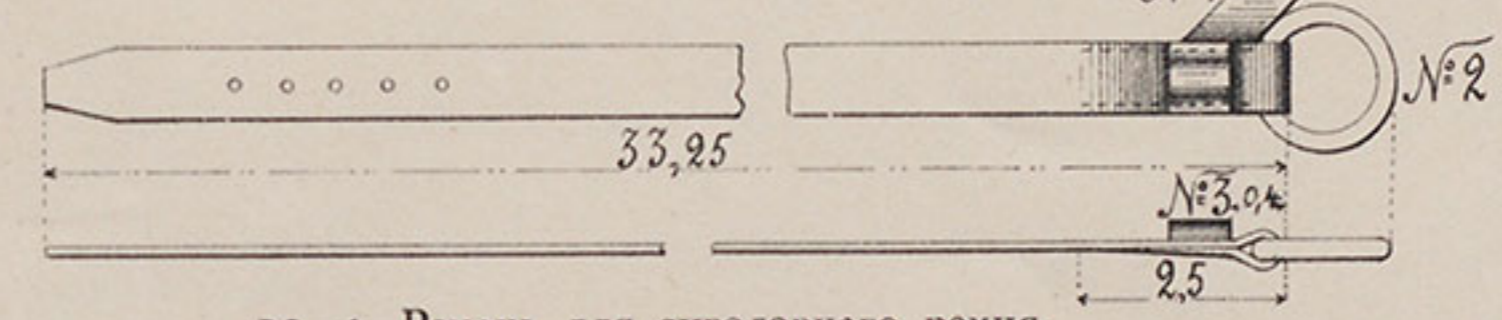

№ 1. Ремень для суголовнаго ремня.

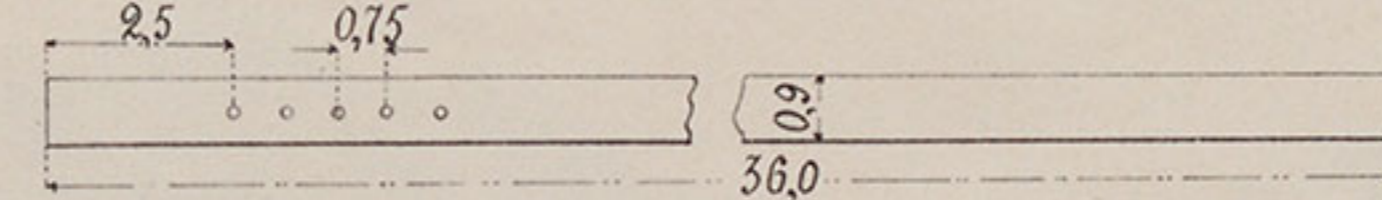

г. Намордникъ.

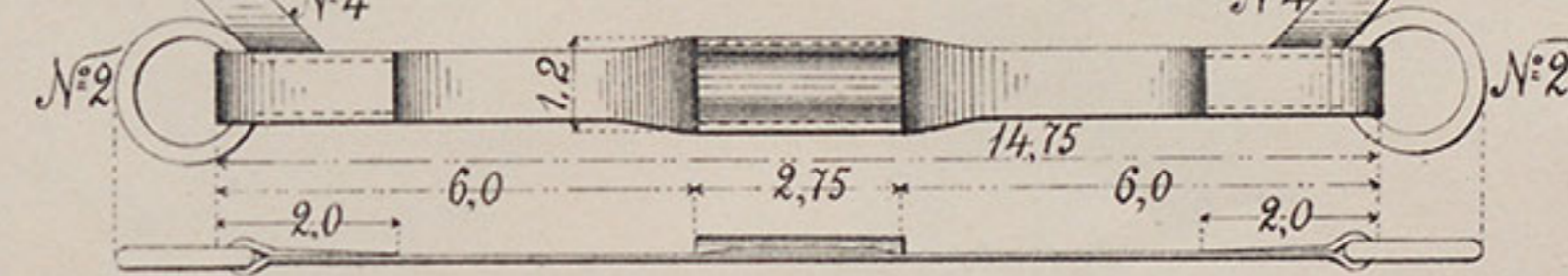

№ 11. Ремень для намордника.

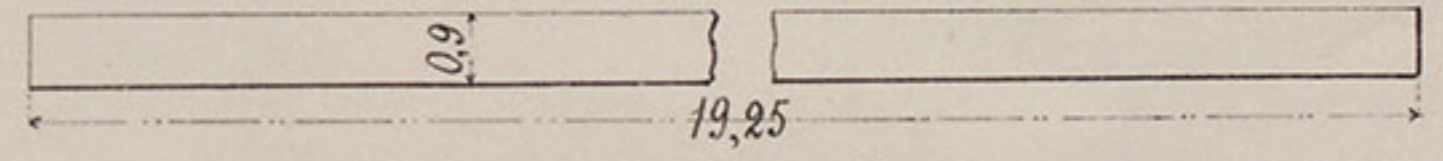

ж. Подгубникъ.

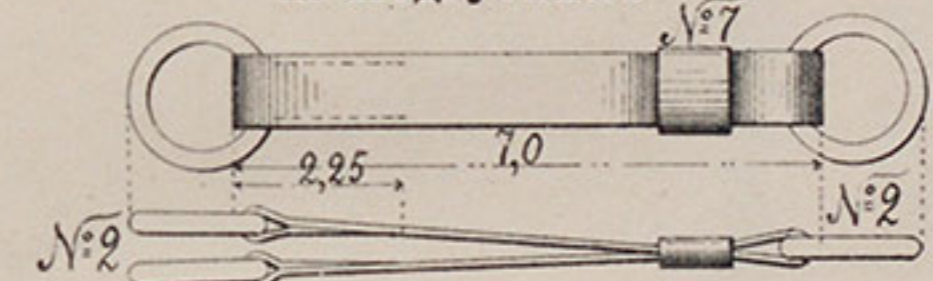

№ 18. Ремень для подгубника.

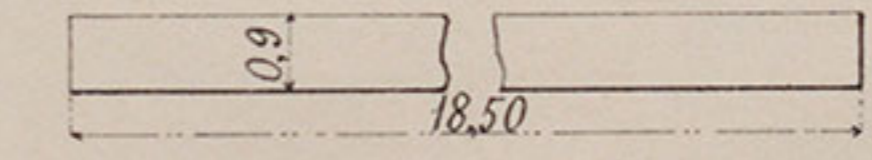

б. Щечный ремень.

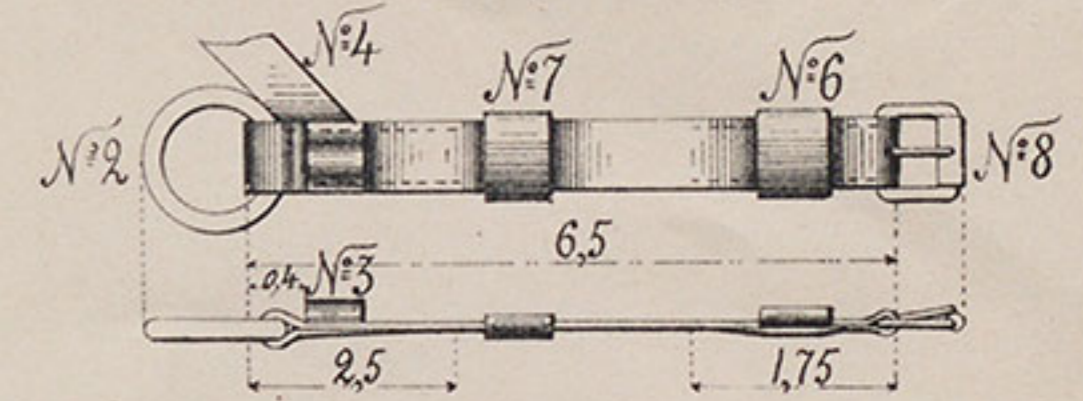

№ 5. Ремень для щечнаго ремня.

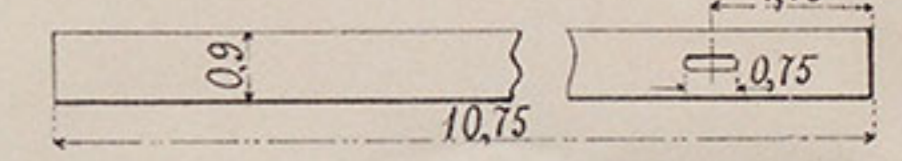

№ 20. Ремень для гортика.

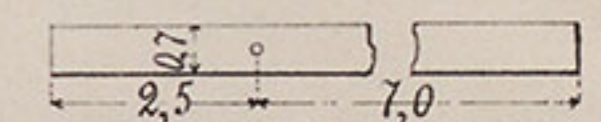

№ 22. Ремень для гортика.

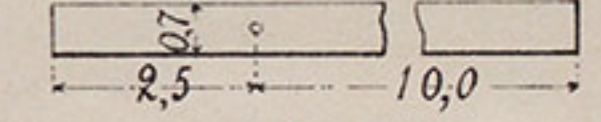

№ 14. Ремешокъ для гайки.

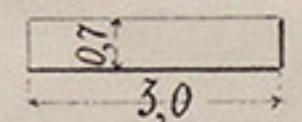

Пряжки

№ 8. (1/2) № 16.

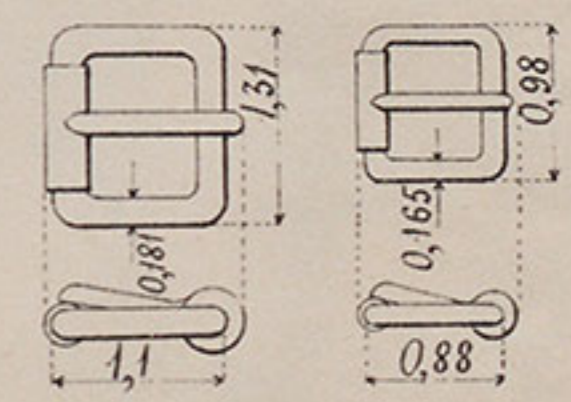

№ 2. Желѣзное кольцо.

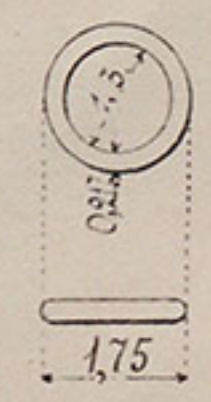

Б. Поводья.

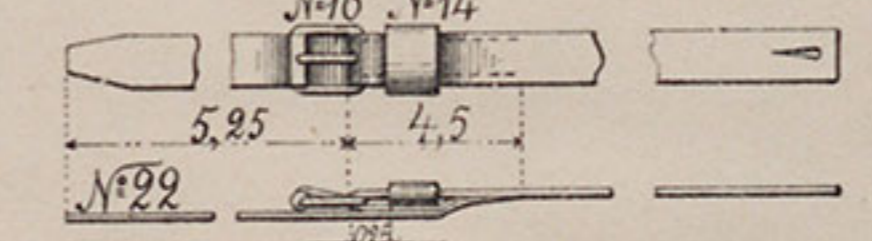

№ 21. Ремень для повода.

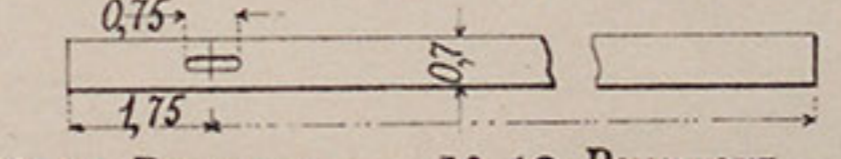

№ 16. Ремешокъ для гайки.

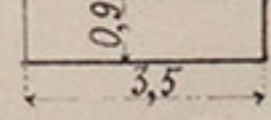

№ 10. Ремешокъ для прокладки.

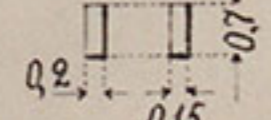

№ 12. Ремешокъ для шлевки.

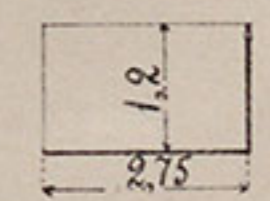

№ 4. Угловой ремень.

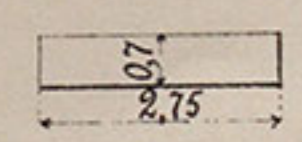

III. СЪДЛО.

Видъ сбоку.

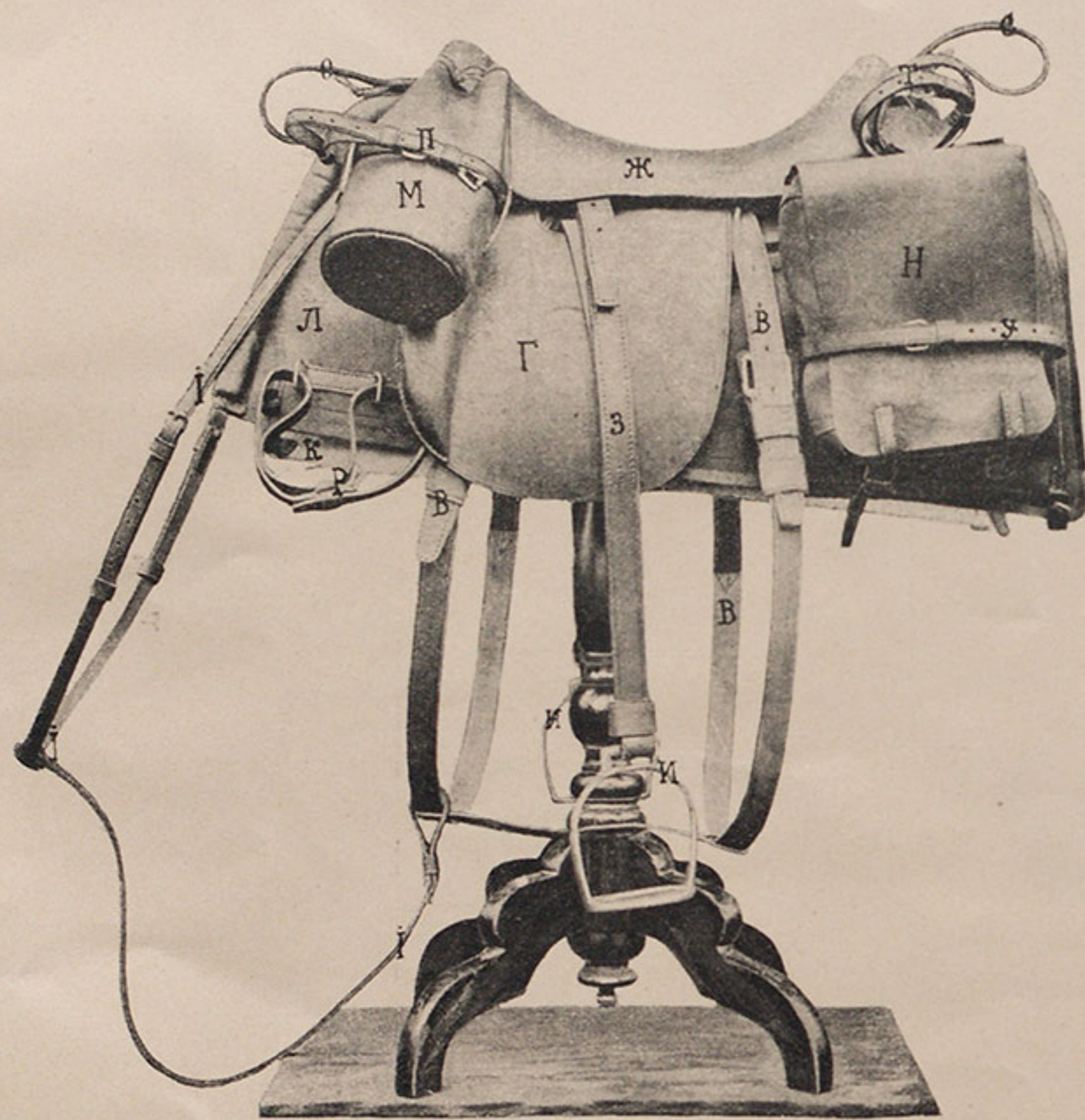

Видъ спереди.

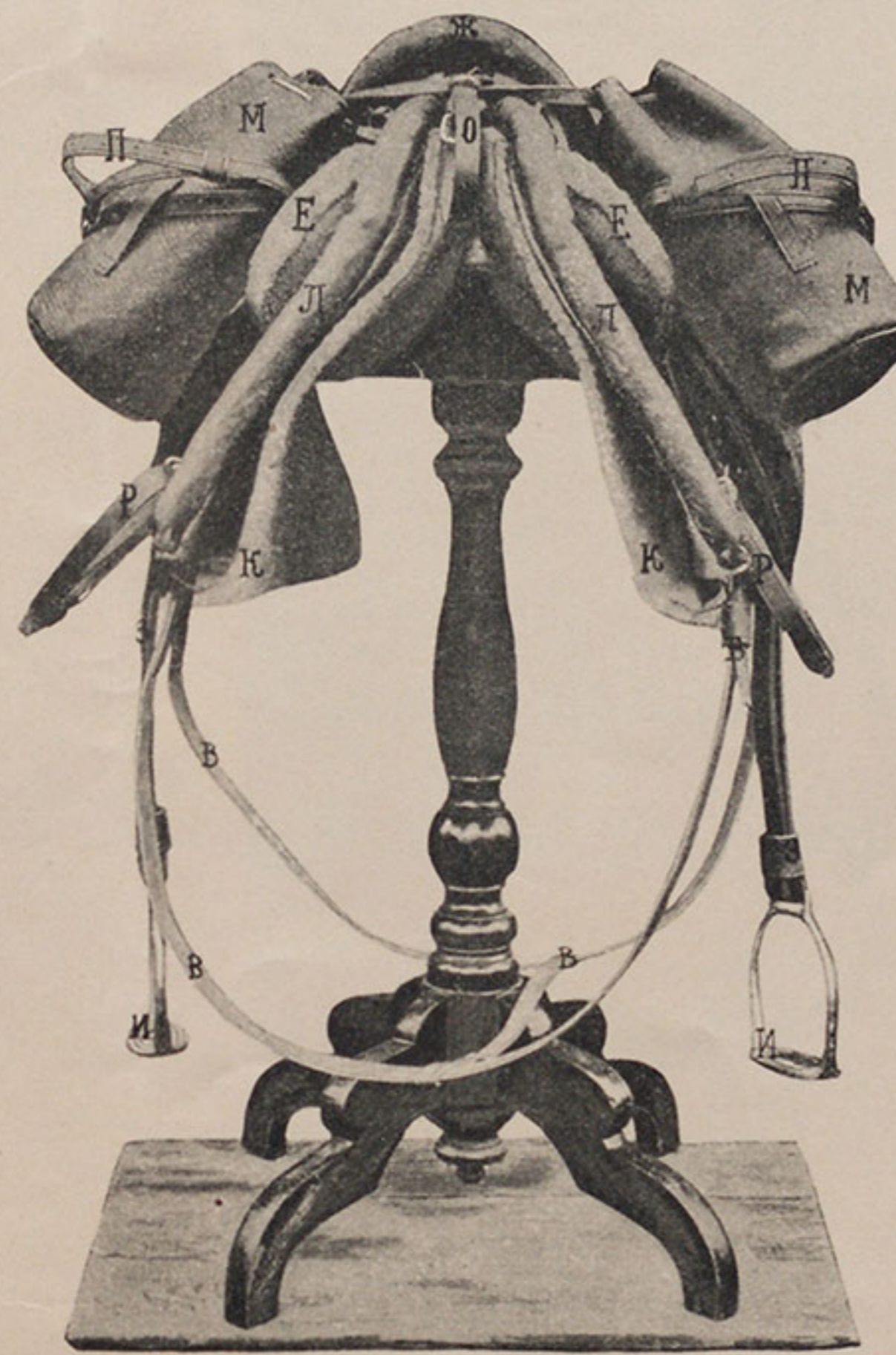

Видъ сбоку.

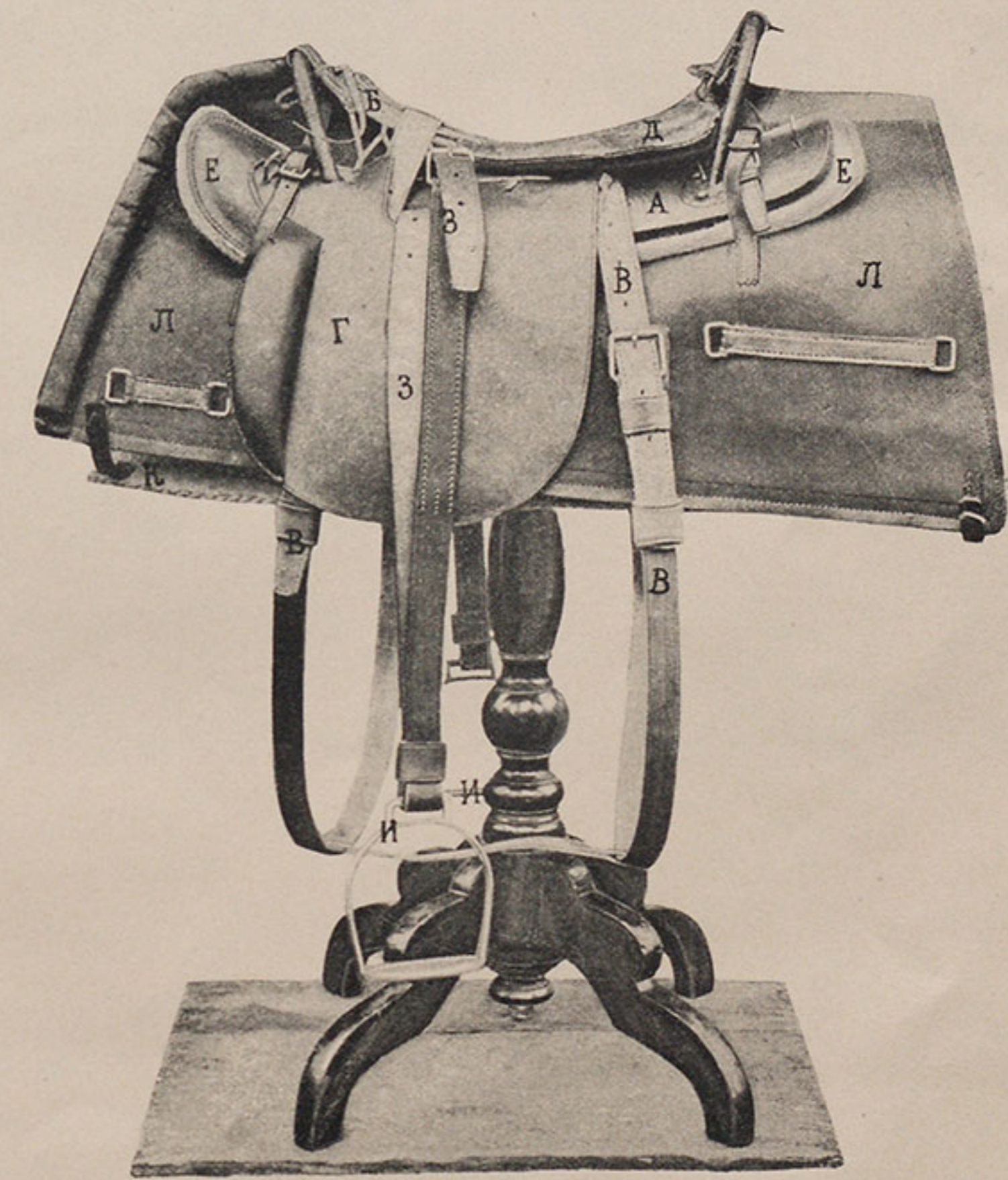

А. ЛЕНЧИКЪ. Б. ЖИВЕЦЪ.

ОБЩІЙ ВИДЪ ЛЕНЧИКА А СЪ ЖИВЦОМЪ Б. И ПОДУШКАМИ Д.

Видъ спереди.

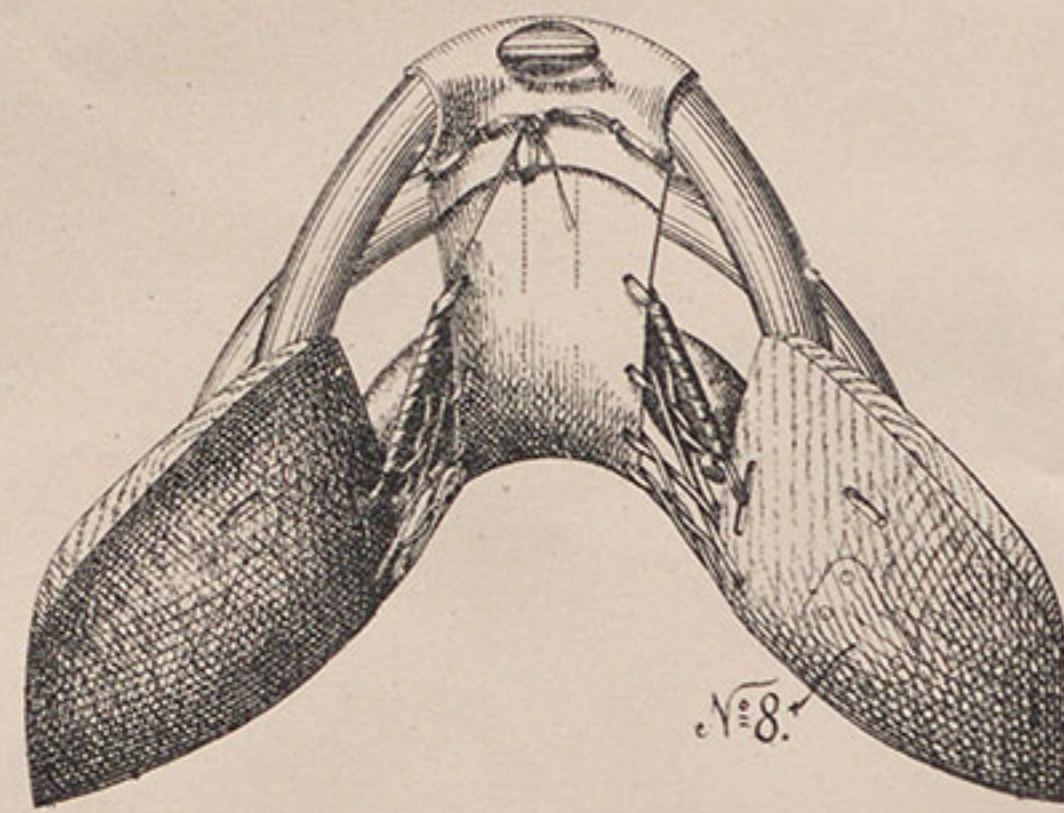

Видъ сзади.

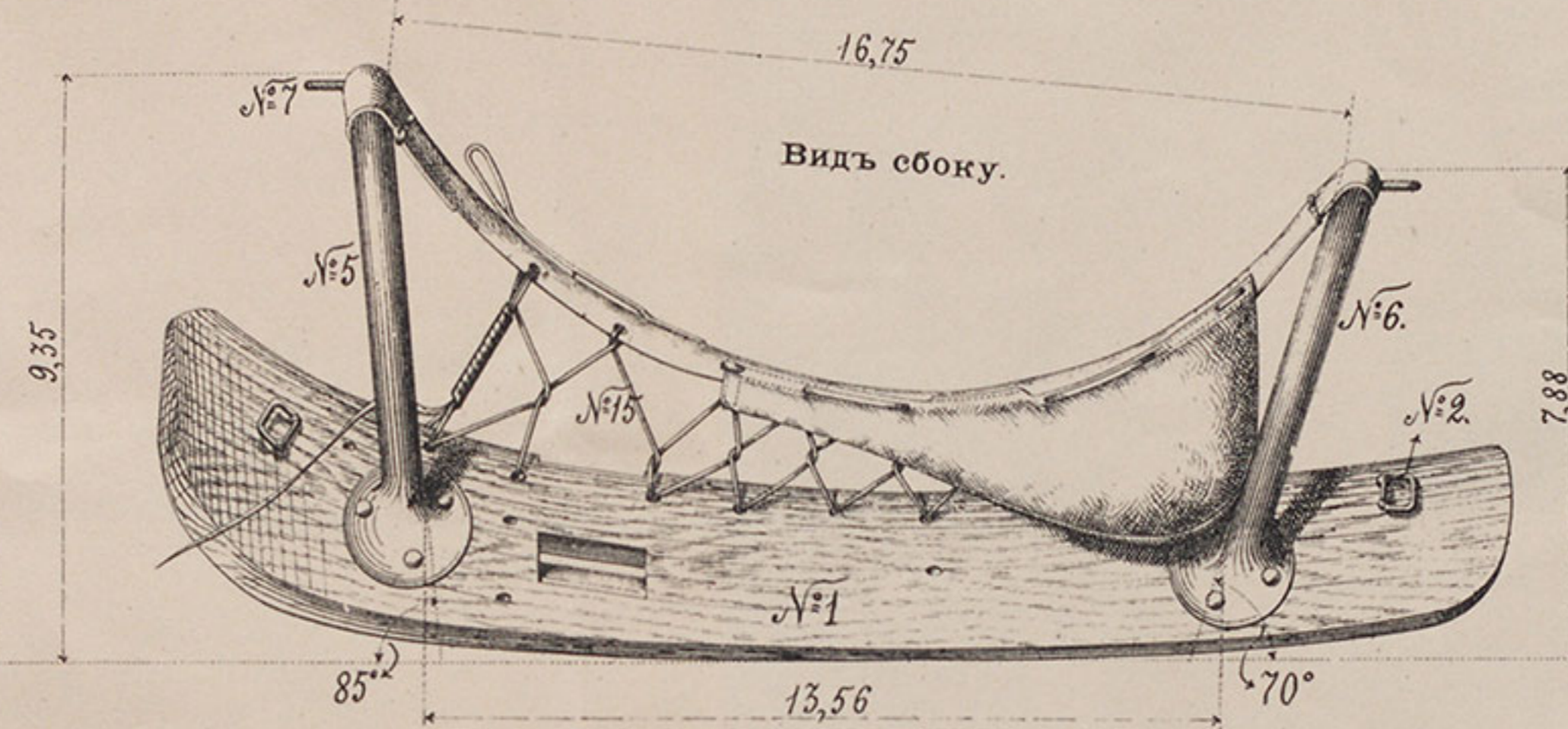
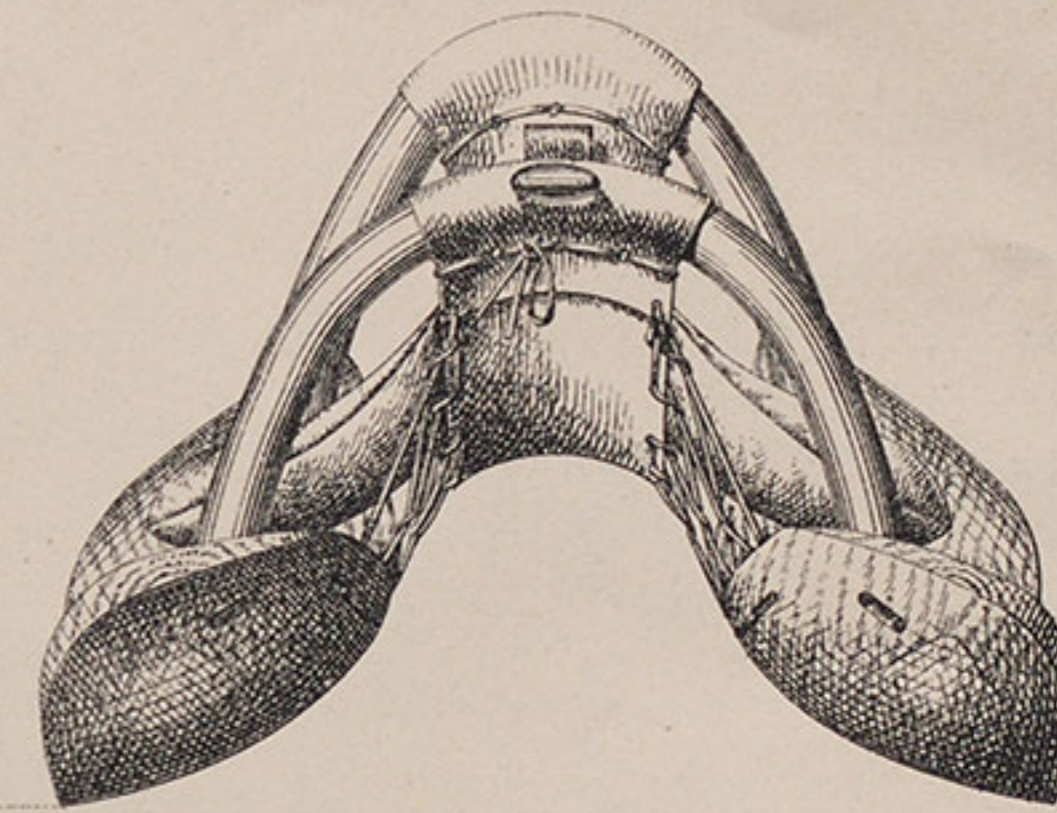

Планъ.

№ 6. Задняя лука.

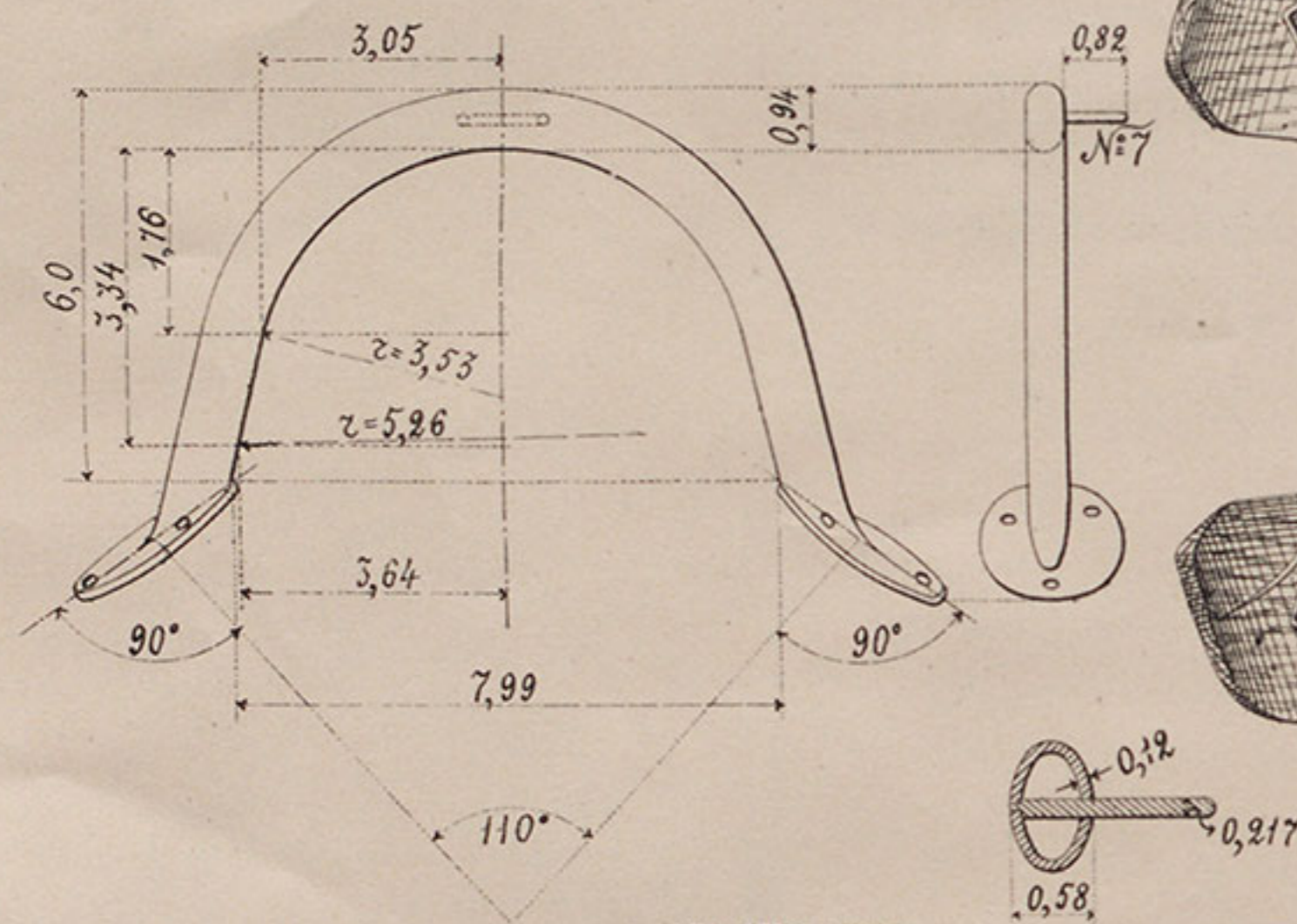

№ 5. Передняя лука.

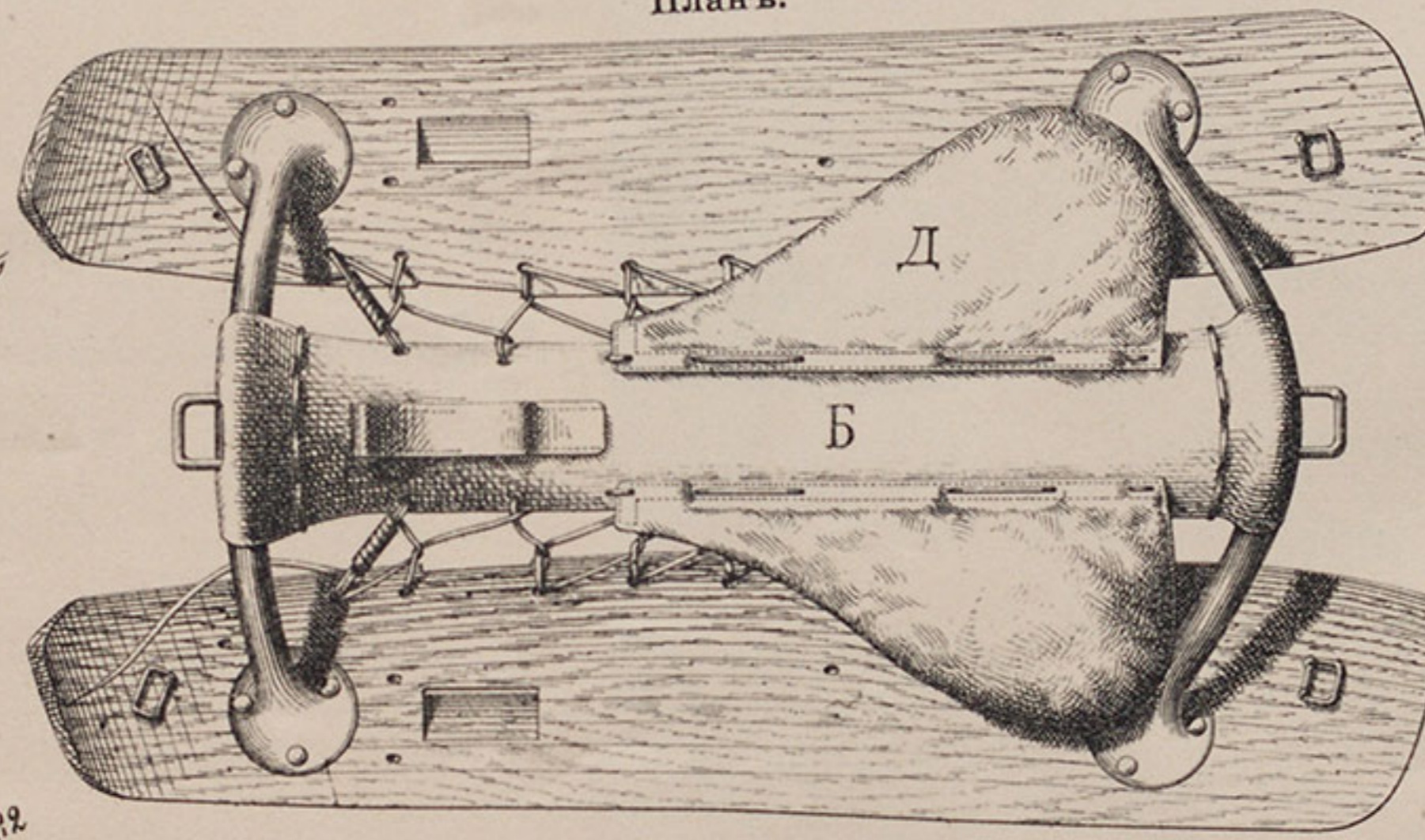
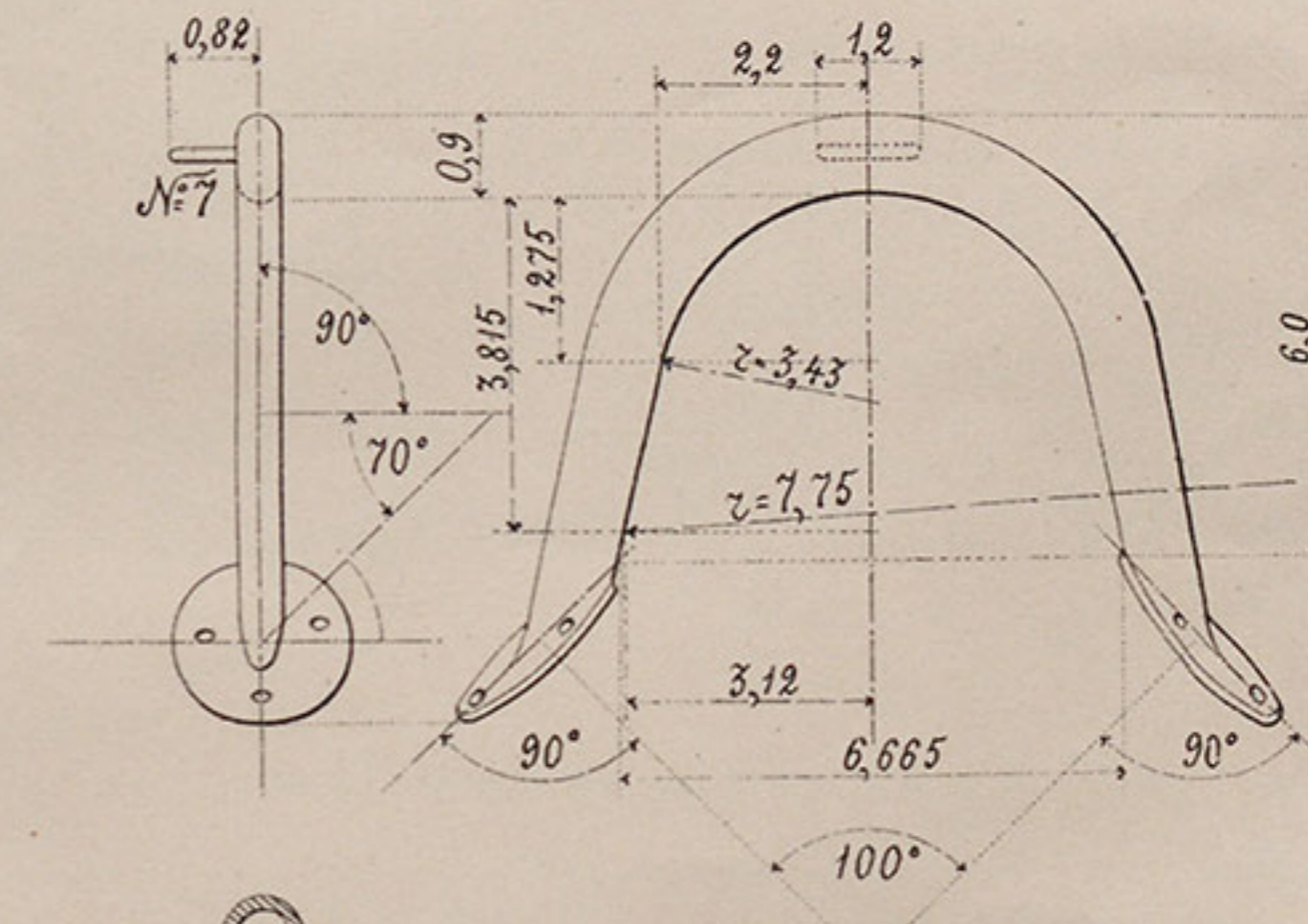

Лапка луки.

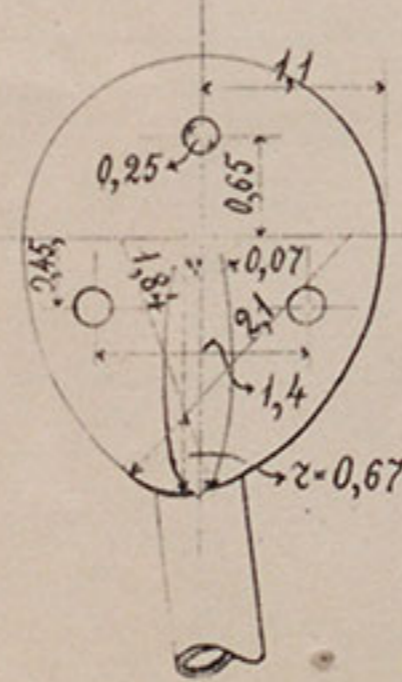

№ 12. Ремень для живца.

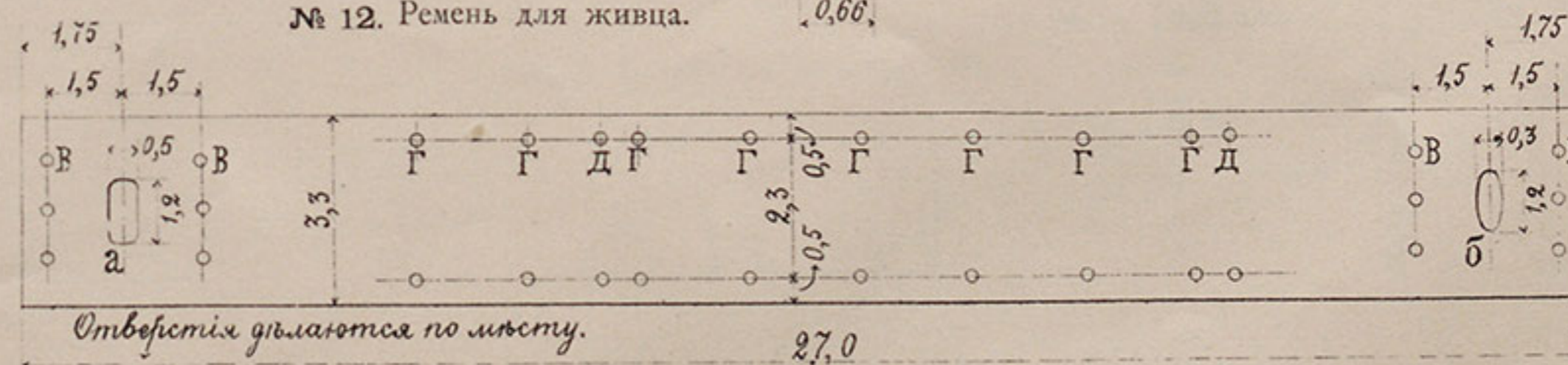

Отверстия дѣлаются по листу.

Б. Живецъ.

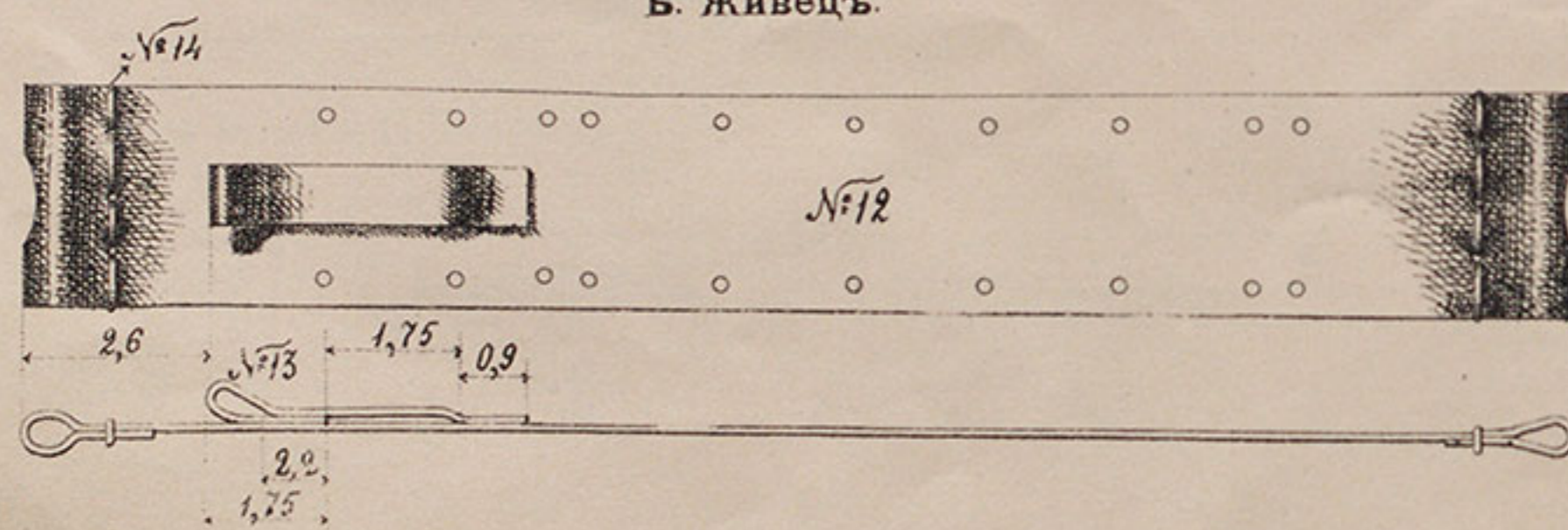

Примѣчаніе: Размѣры въ дюймахъ.

А. ЛЕНЧИКЪ. Д. ПОДУШКА.

Видъ спереди.

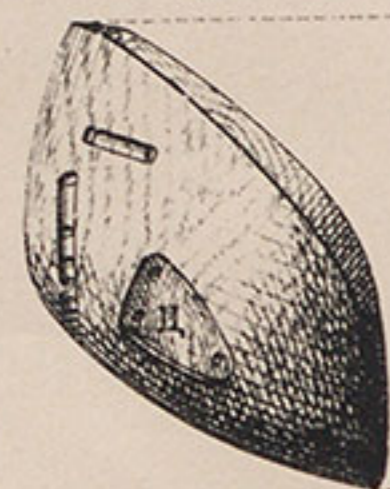

Разрѣзь по АБ.

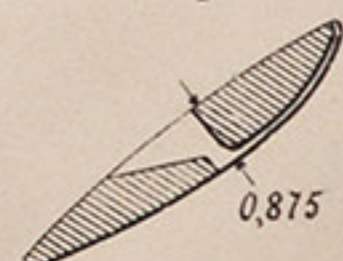

Разрѣзь по ВГ.

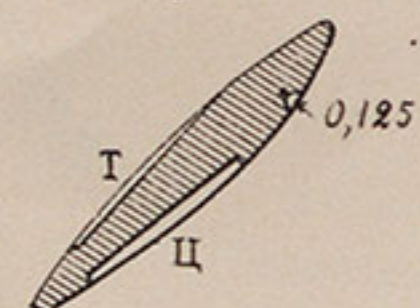

№ 8. Планка.

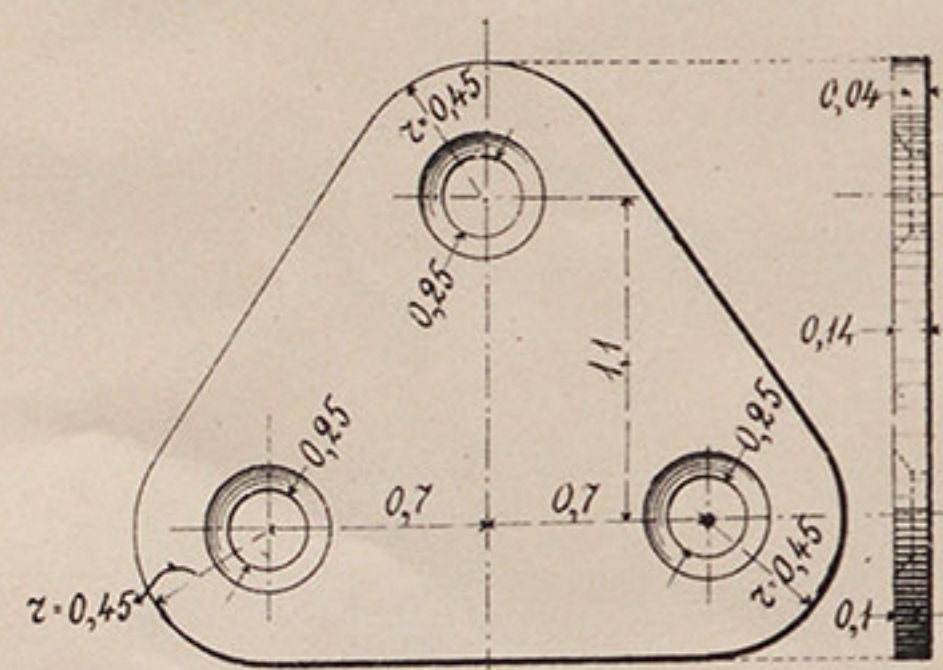

№№ 9, 10 и 11 Заклепки.

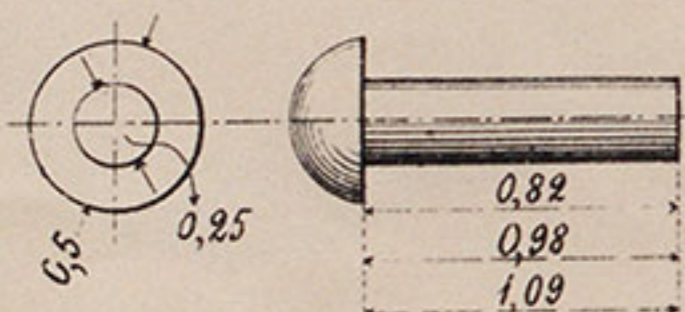

№ 1. Лавка (лѣвая).
Видъ сбоку.

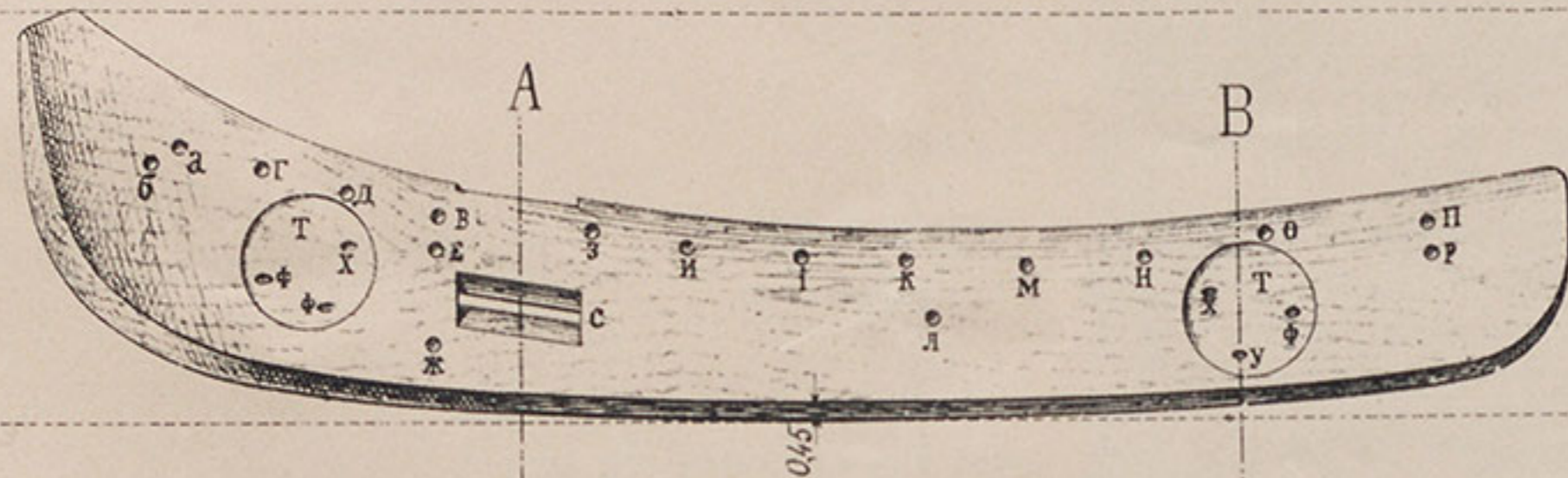

Видъ снизу (правая).

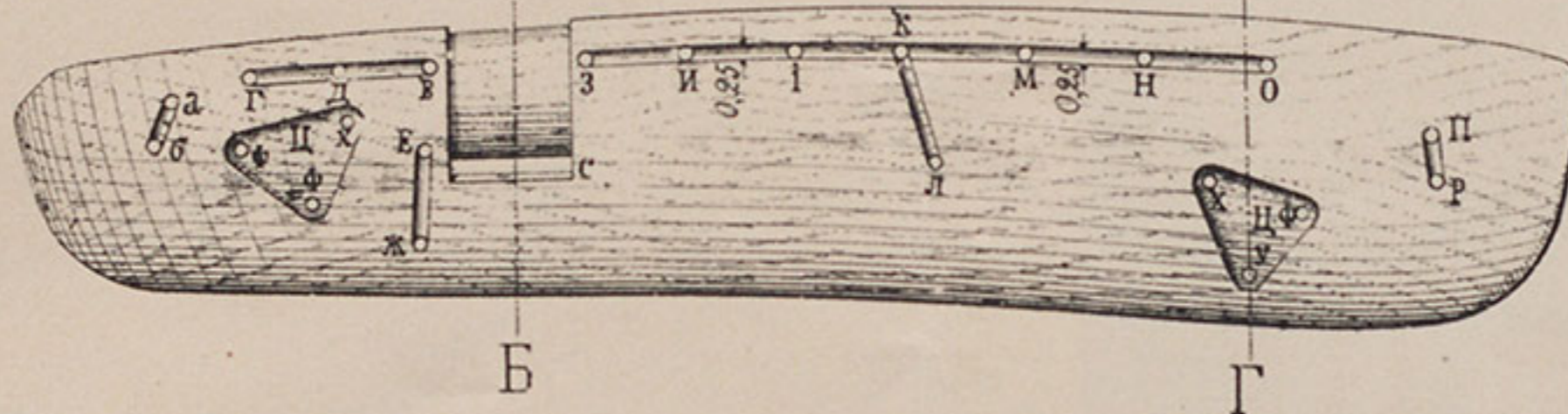

№ 3. Ремешокъ для пряжки № 2.

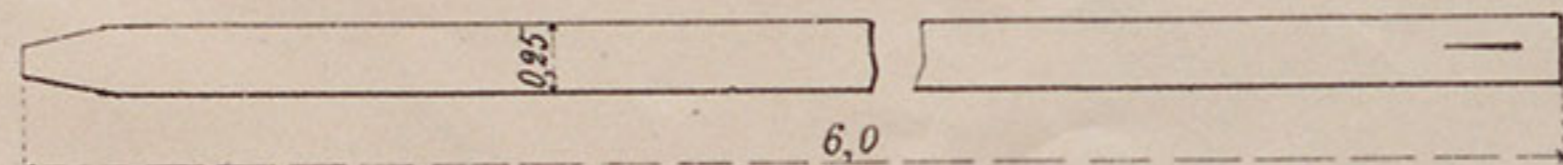

№ 14. Ремешокъ для живца.

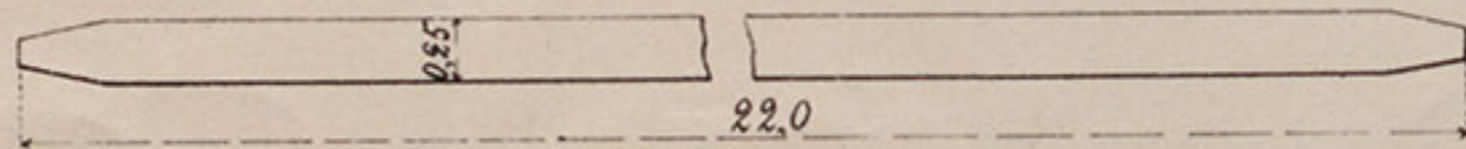

№ 15. Ремешокъ для живца.

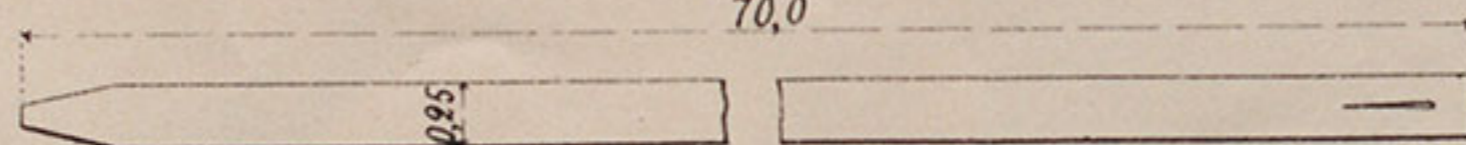

Видъ сзади.



№ 30. Набивка для подушки.

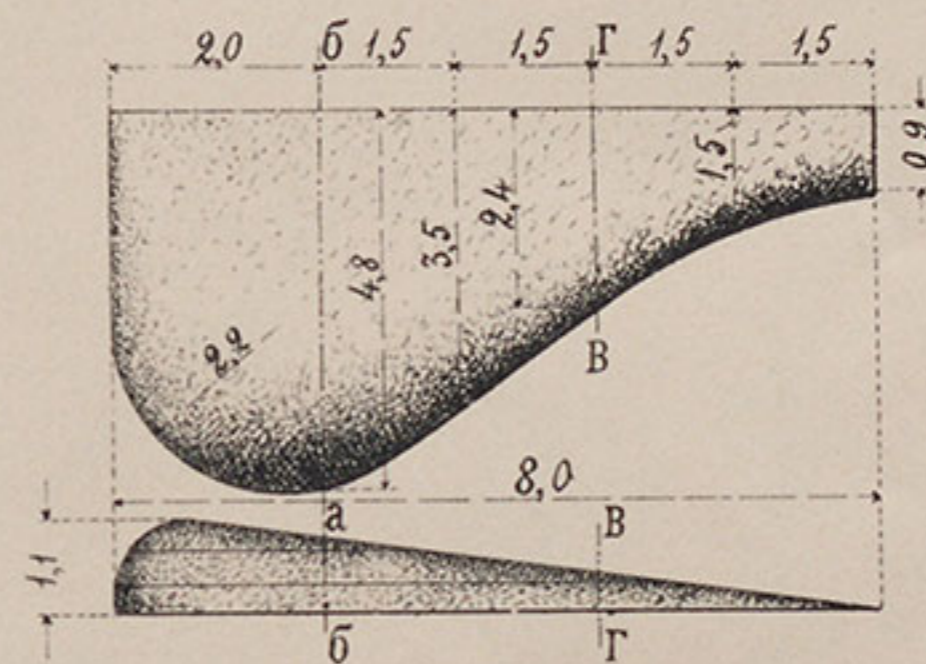

Разрѣзь по аб.



Разрѣзь по вг.



№ 31. Ремешокъ для подушки.

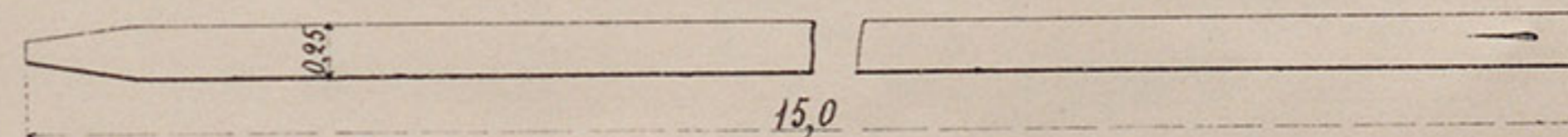

№ 13. Ремень къ живцу.

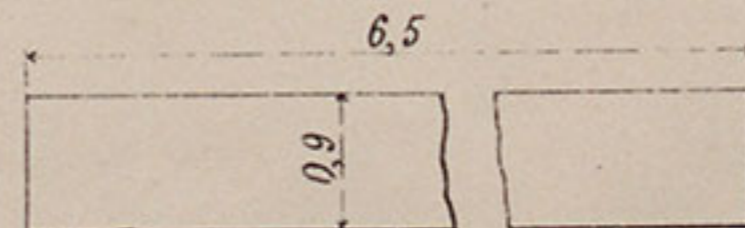

Д. Подушка.

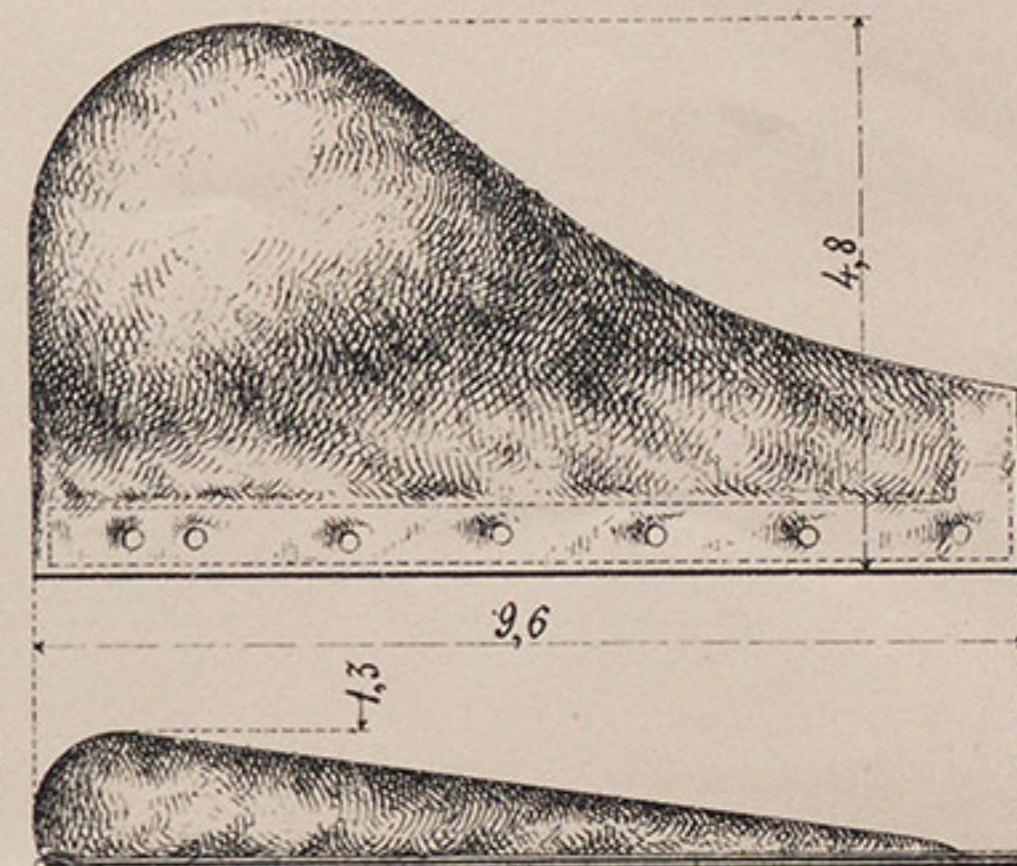

№ 29. Выкройка для подушки.

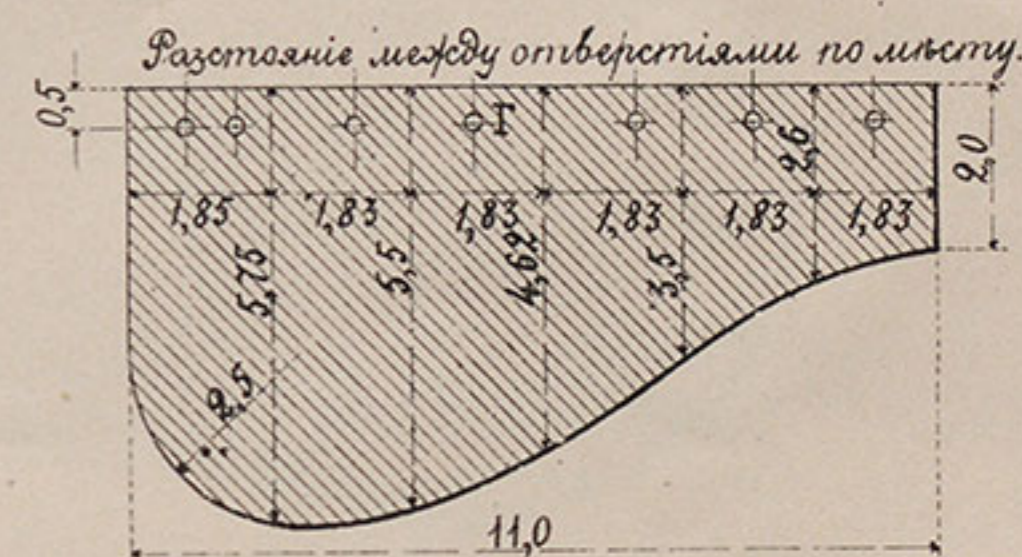

№ 4. Шпилька.

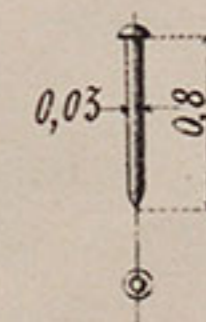

№ 2. Пряжка

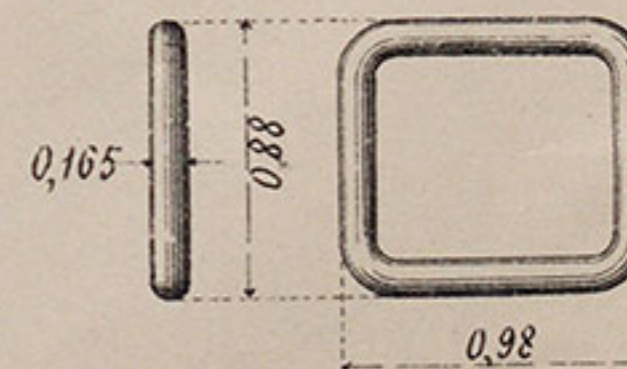

Примѣчаніе: Размѣры въ дюймахъ.

Н. ПЕРЕМЕТНЫЯ СУМЫ. ВЬЮЧНЫЕ РЕМНИ: О, П, Р, С, Т, У, Ф. ШЛЕЙНЫЙ РЕМЕШОКЪ.

№ 72. Выкройка для передней стѣнки.

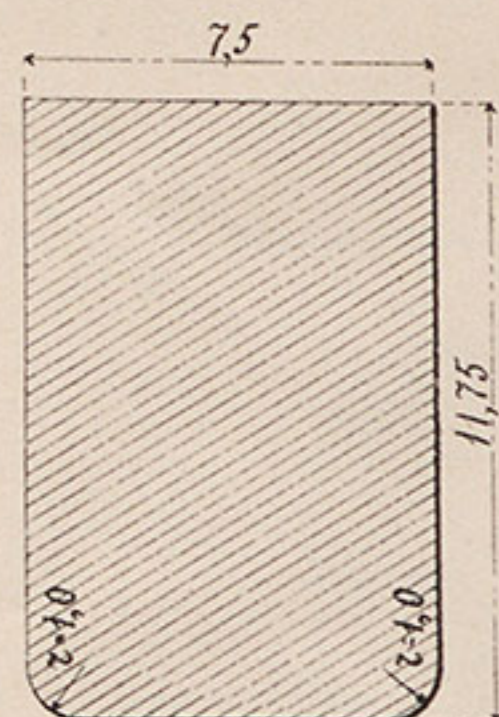

№ 73. Выкройка для задней стѣнки.

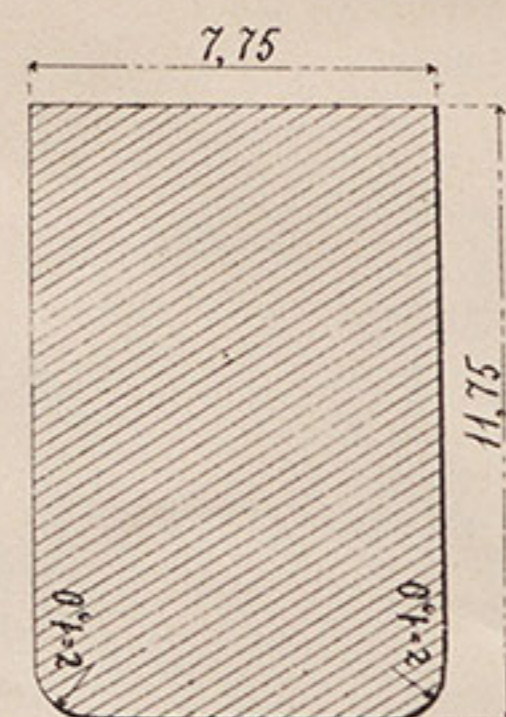

№ 74. Выкройка для боковых стѣнокъ и дна.

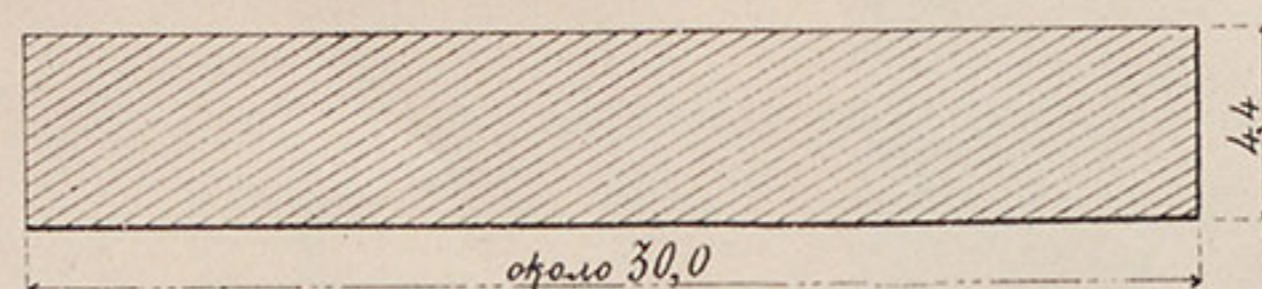

№ 75. Ремешокъ для прошвы.

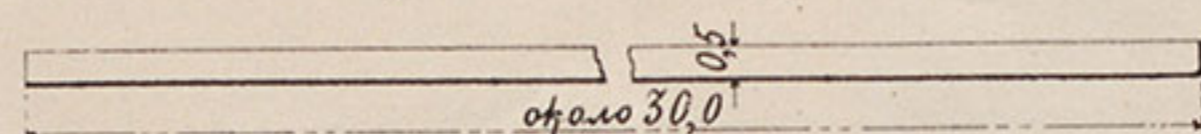

№ 76. Ремешокъ для обшивки.

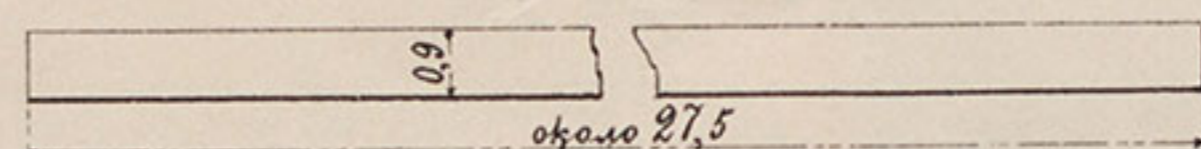

№ 80. Ремешокъ для пряжки № 81.

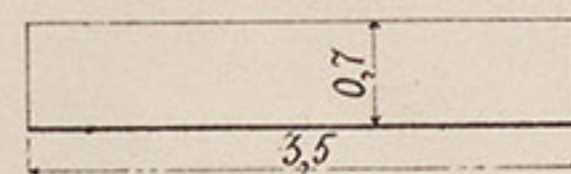

№ 78. Выкройка для клапана.

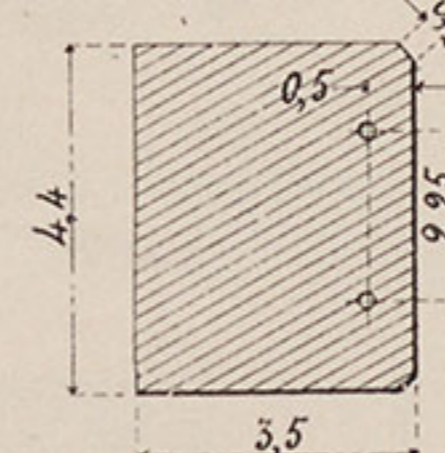

№ 79. Выкройка для подкладки клапану.



№ 77. Выкройка для крышки.

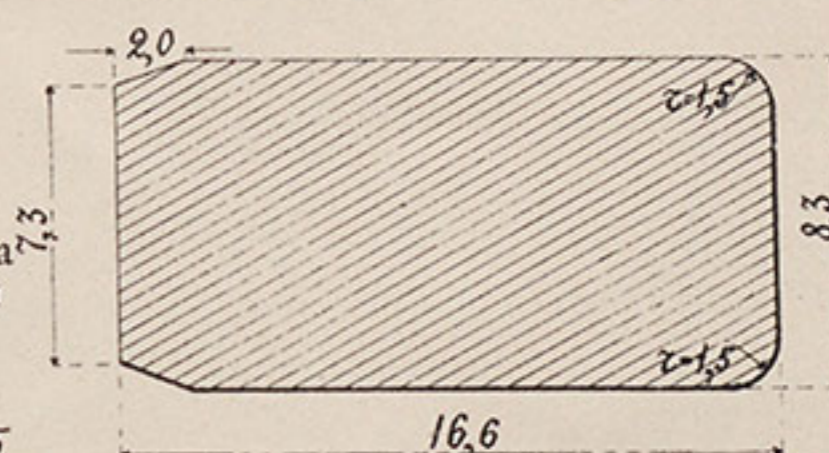

№ 81. Пряжка.

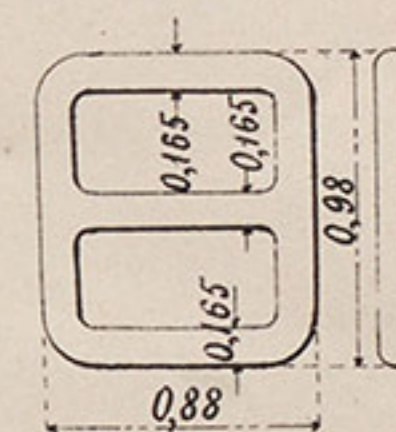

№ 84. Выкройка для передняго соединительнаго ремня.

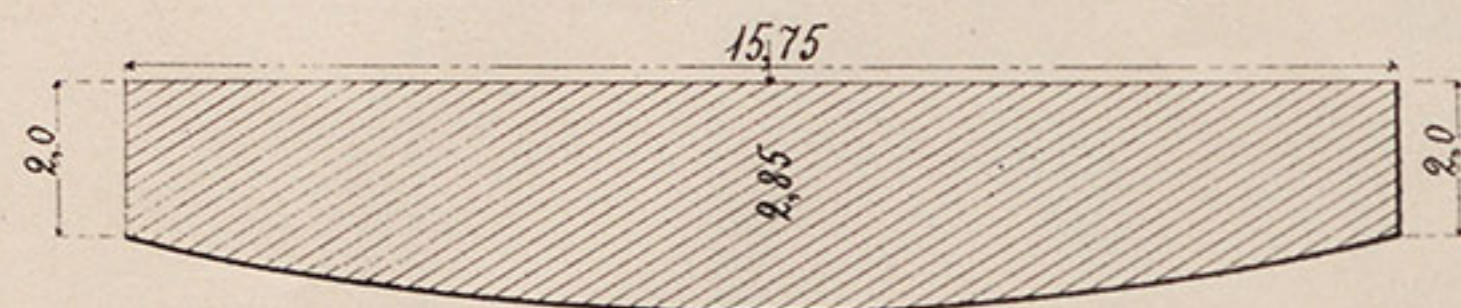

№ 85. Выкройка для задняго соединительнаго ремня.

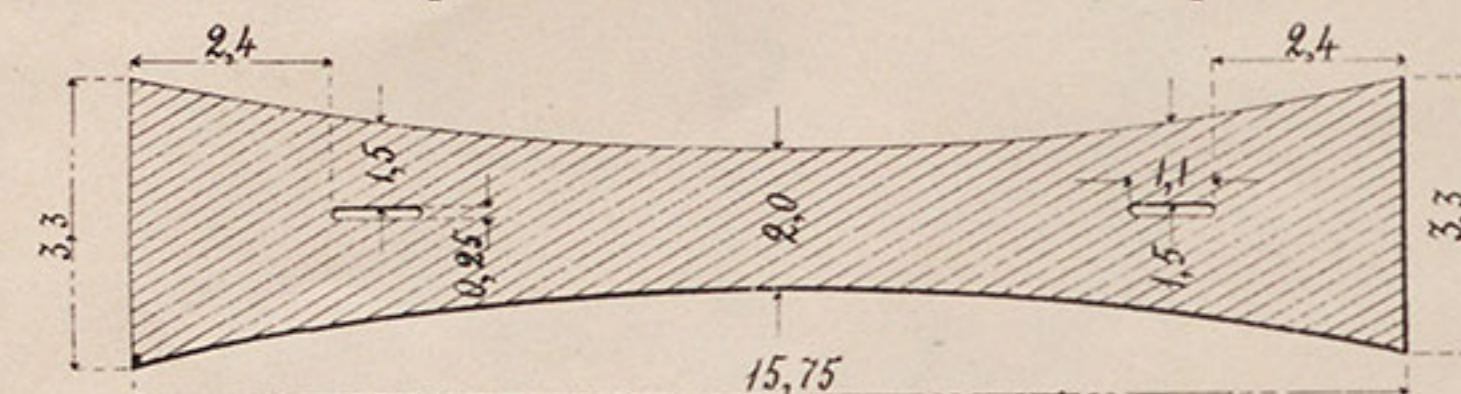

№ 83. Ремешокъ къ клапану.

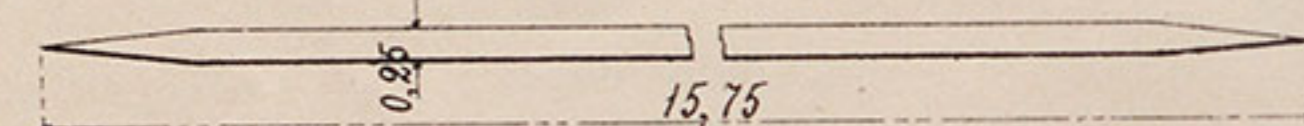

О. Передній средний вьючный ремень.

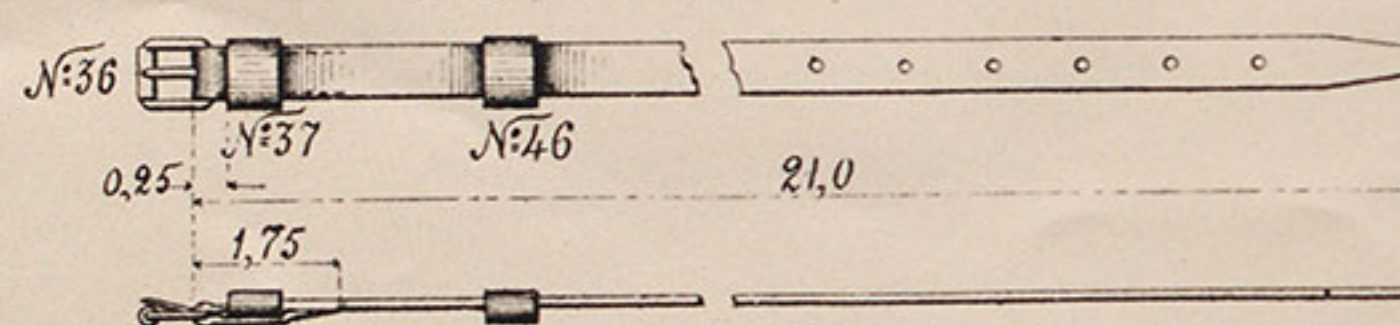

№ 87. Ремень для передняго средняго вьючнаго ремня.

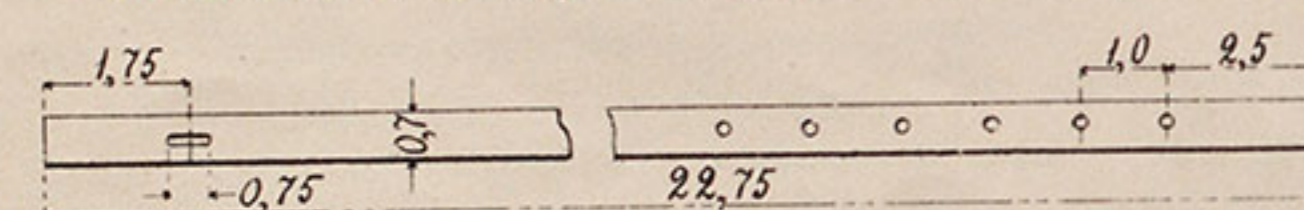

П. Передній боковой (кобурный) вьючный ремень.

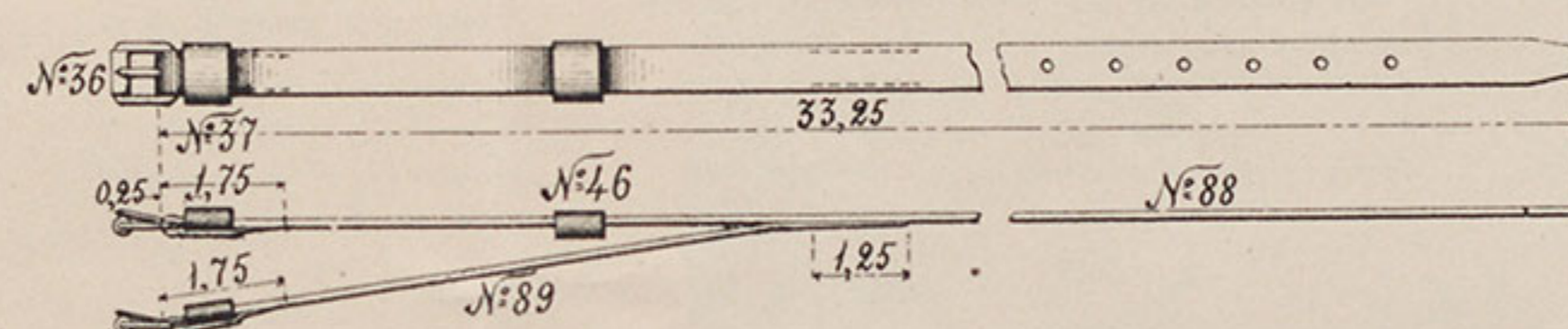

№ 88. Ремень для передняго боковаго вьючнаго ремня.

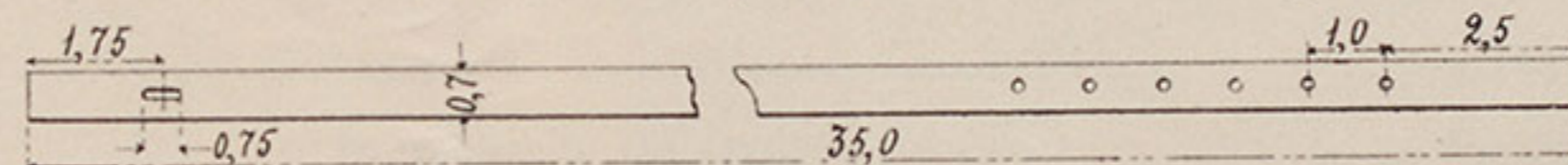

№ 89. Ремень къ переднему боковому вьючному ремню.

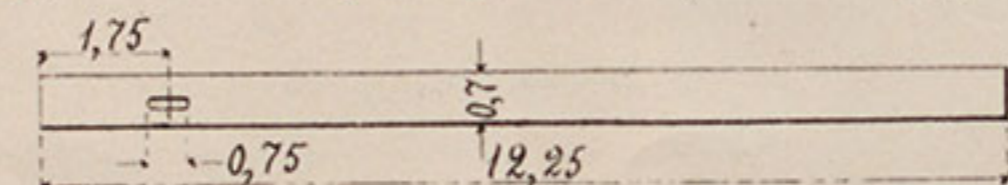

Р. Передній нижній вьючный ремень.

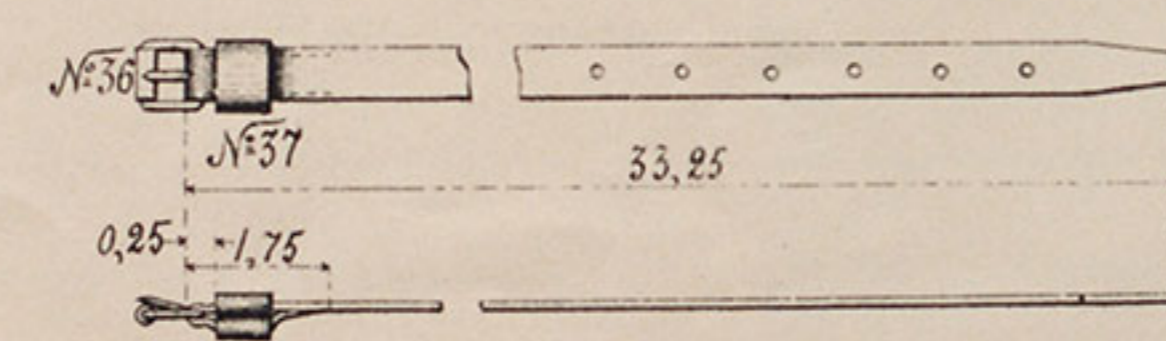

№ 88. Ремень для передняго нижняго вьючнаго ремня.

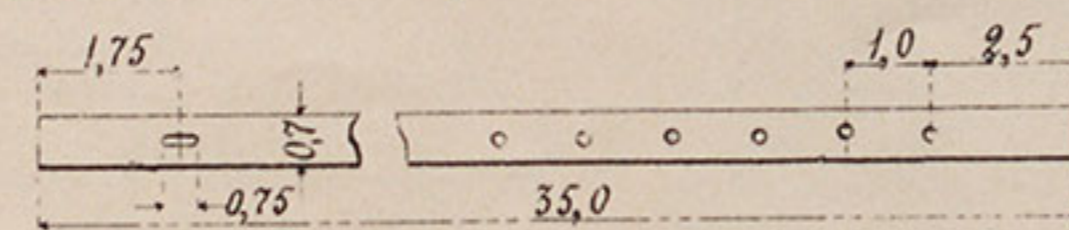

С. Задній средний вьючный ремень.

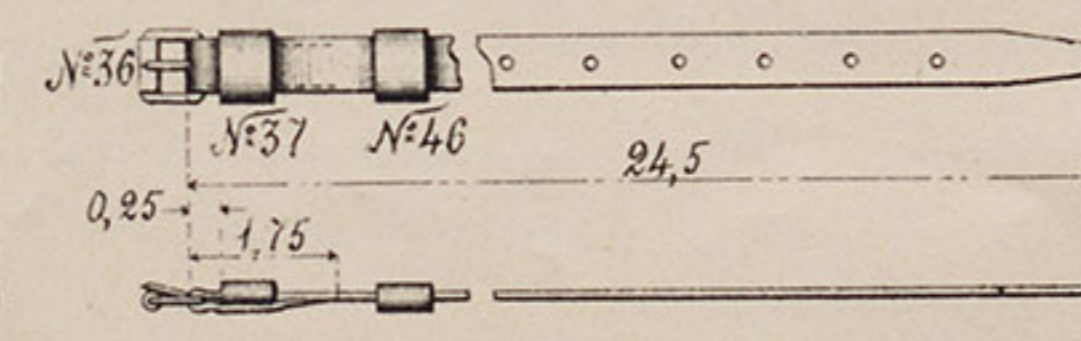

№ 90. Ремень для задняго средняго вьючнаго ремня.

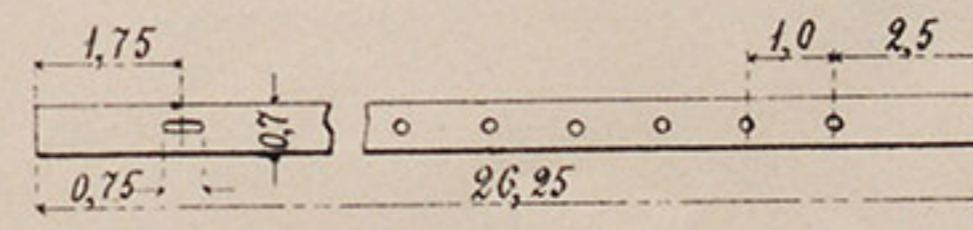

Т. Задній боковой вьючный ремень.

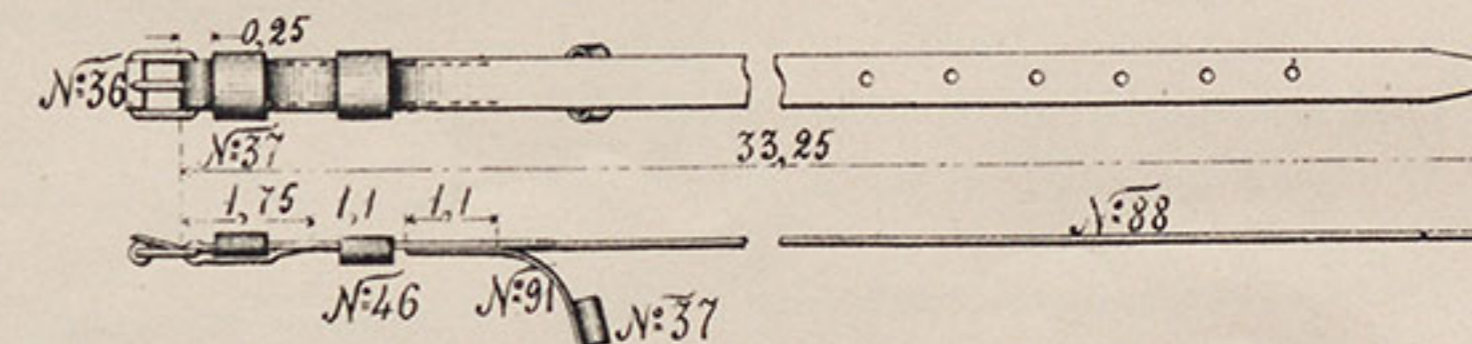

№ 88. Ремень для задняго боковаго вьючнаго ремня.

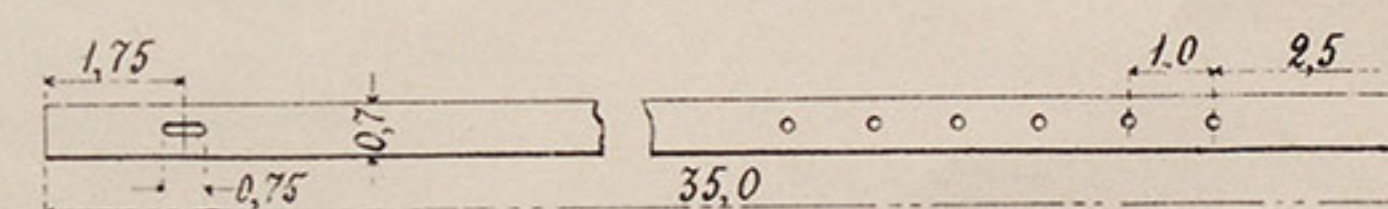

№ 91. Ремешокъ къ ремню Т.

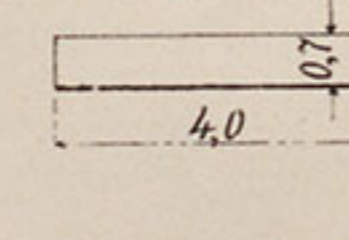

Ф. Шлейный ремешокъ.

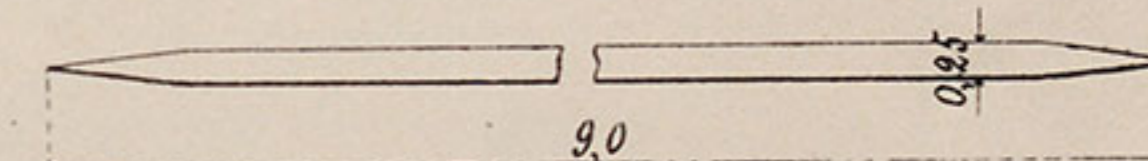

У. Задній нижній вьючный ремень.

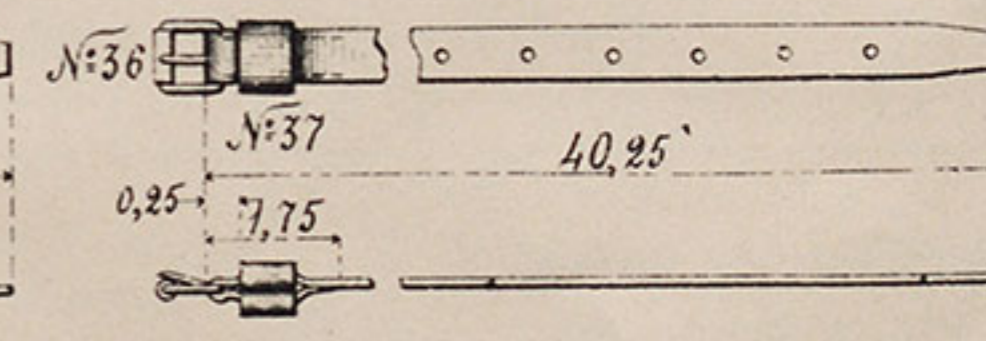

№ 92. Ремень для задняго нижняго вьючнаго ремня.

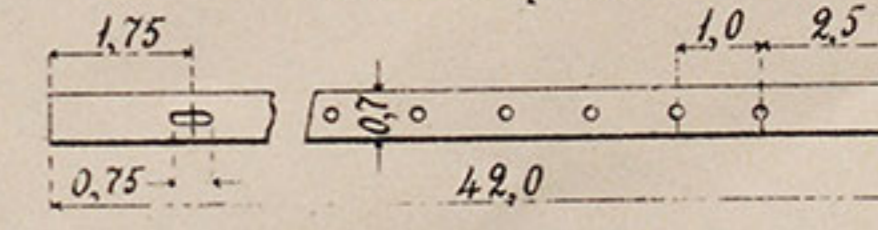

Примѣчаніе: Размѣры въ дюймахъ.

**Г. СКРЕБНИЦА. Д. ЩЕТКА КОНСКАЯ. Е. ТОРБА КОНСКАЯ. Ж. ВЕДРО ВОДОПОЙНОЕ.
И. САКВА ОВСЯНАЯ. К. СЪТКА ДЛЯ СЪНА. Л. АРКАНЪ ФУРАЖНЫЙ.**

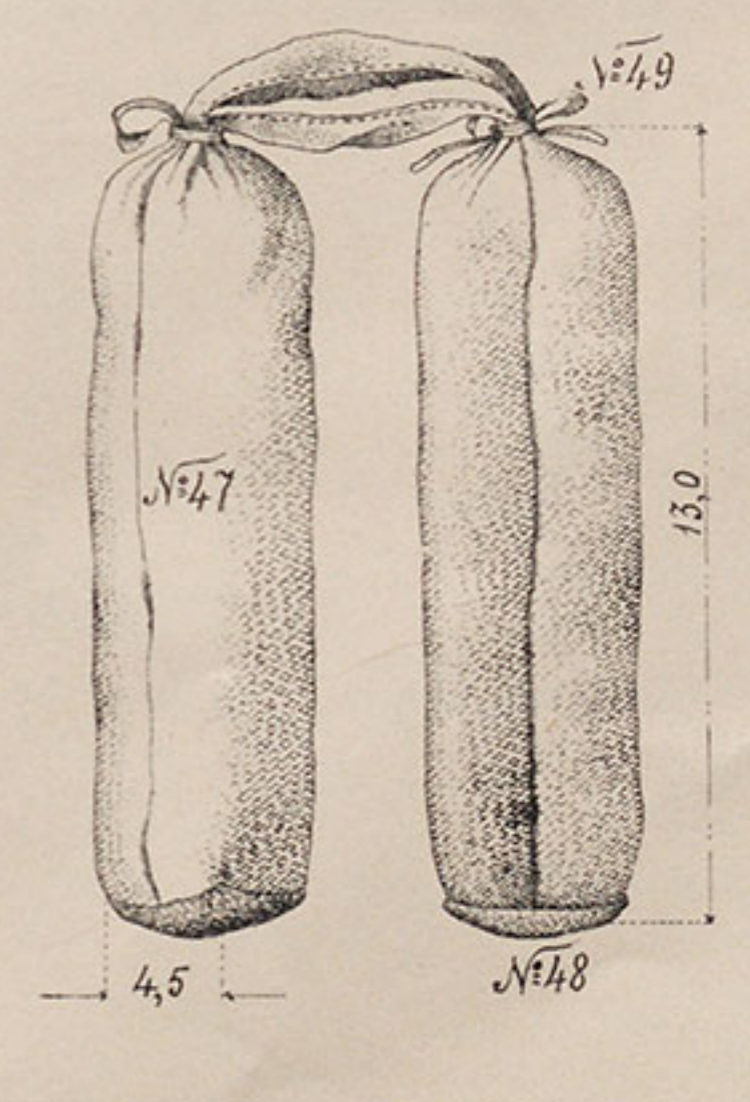
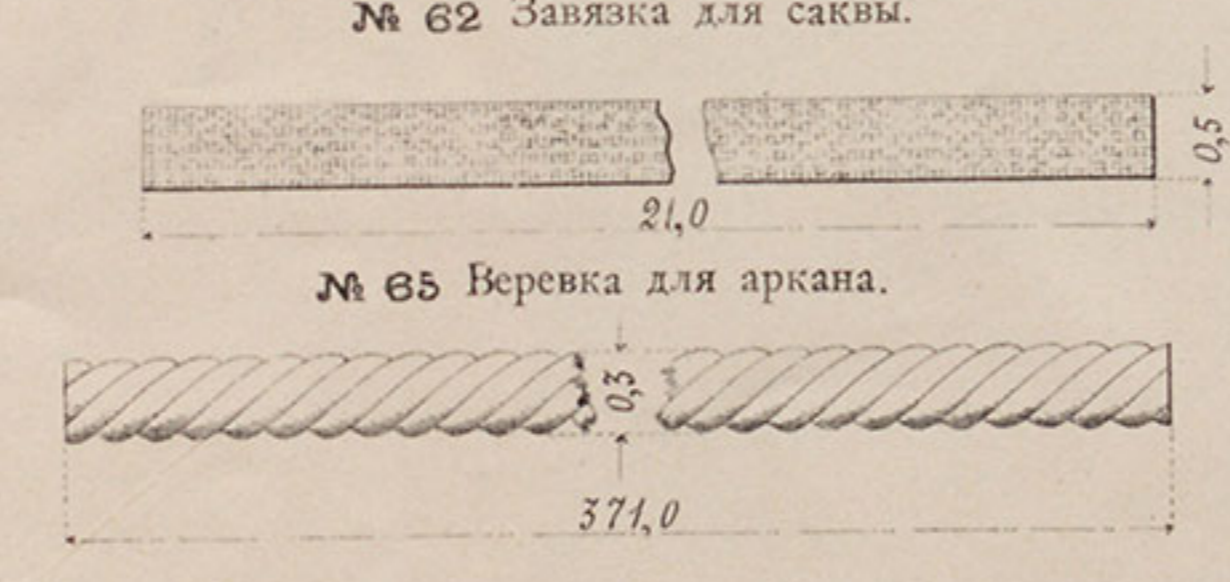
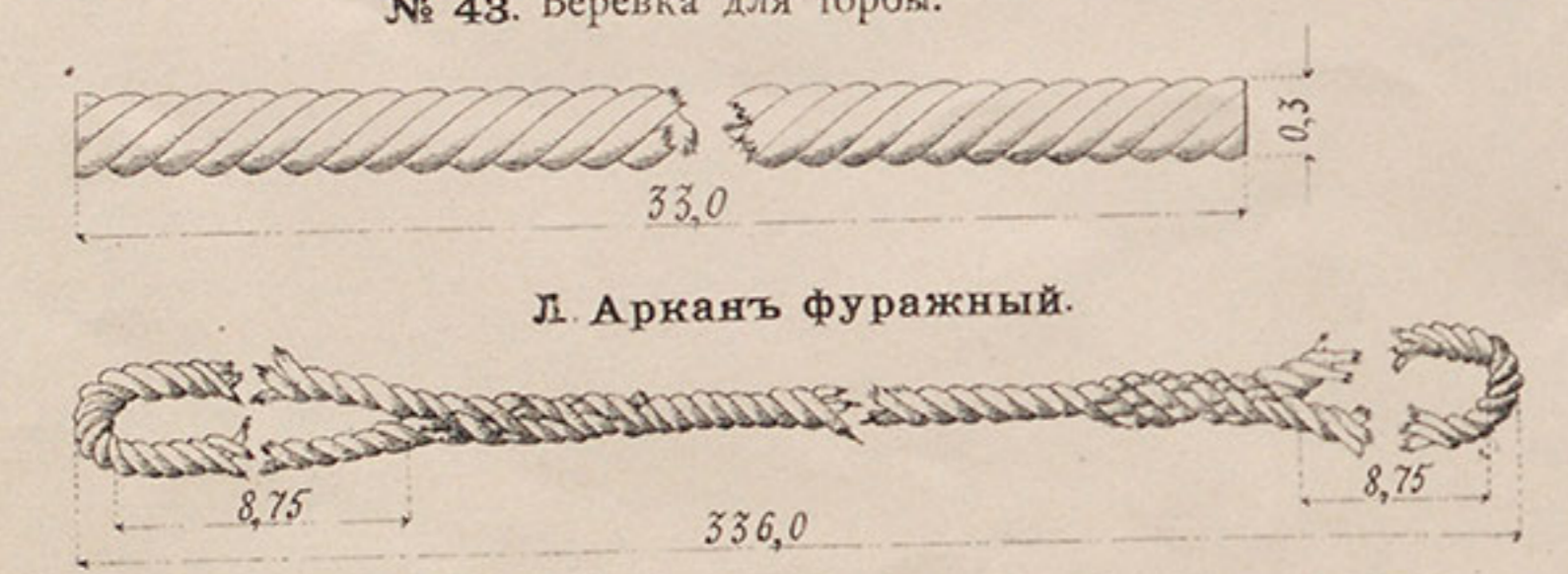
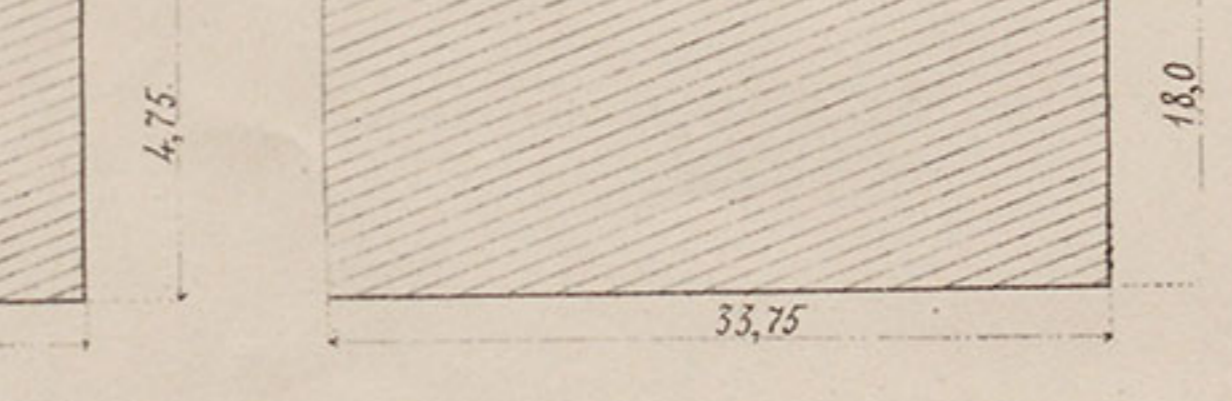
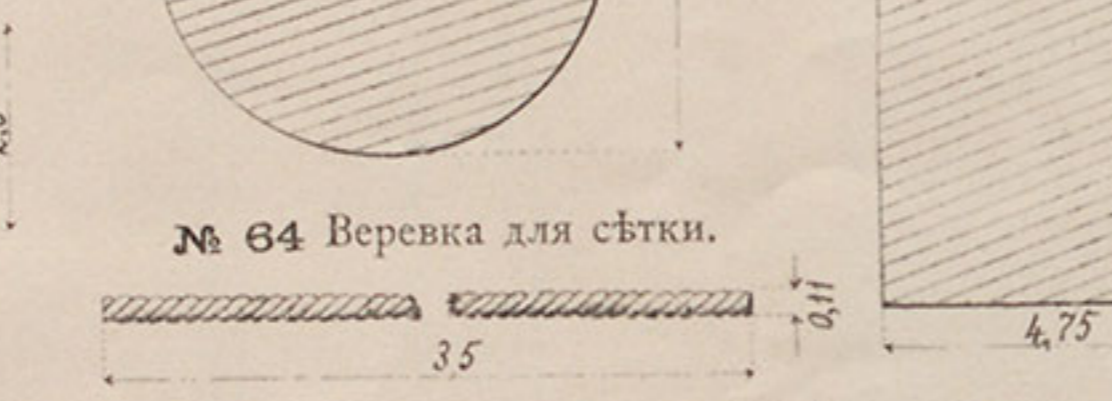
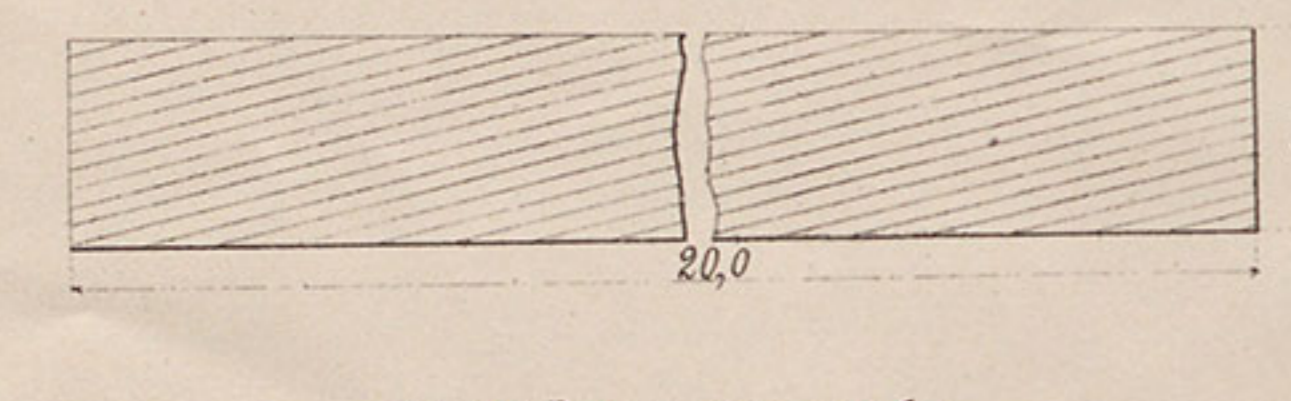
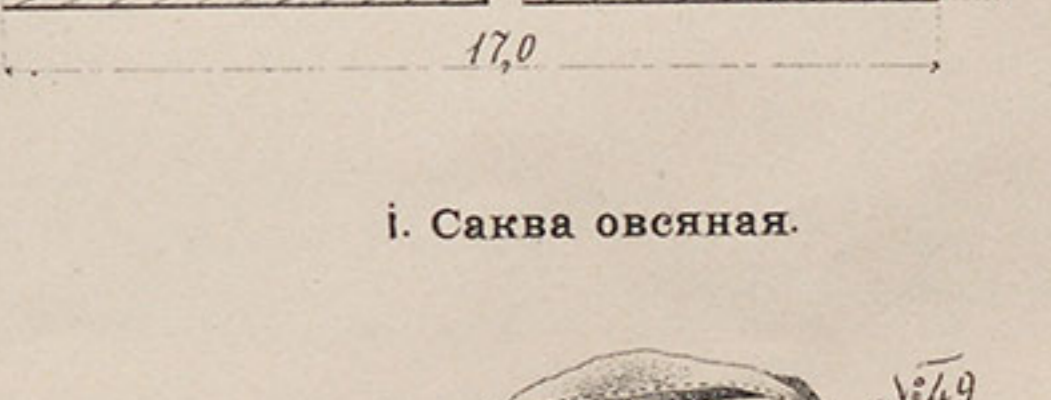
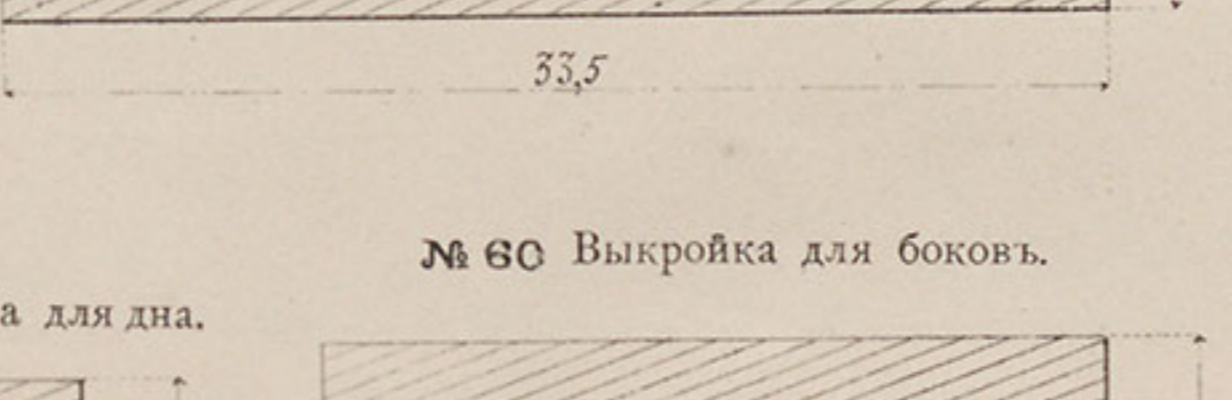
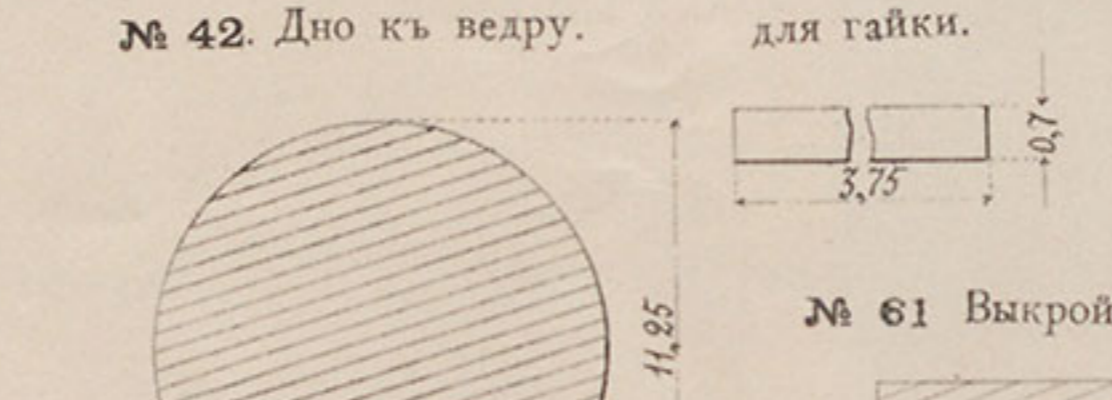
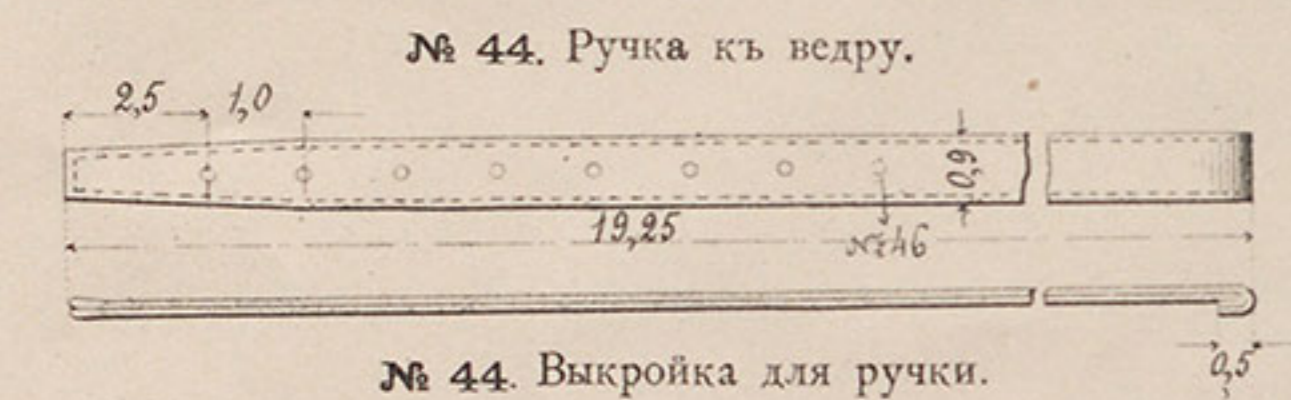
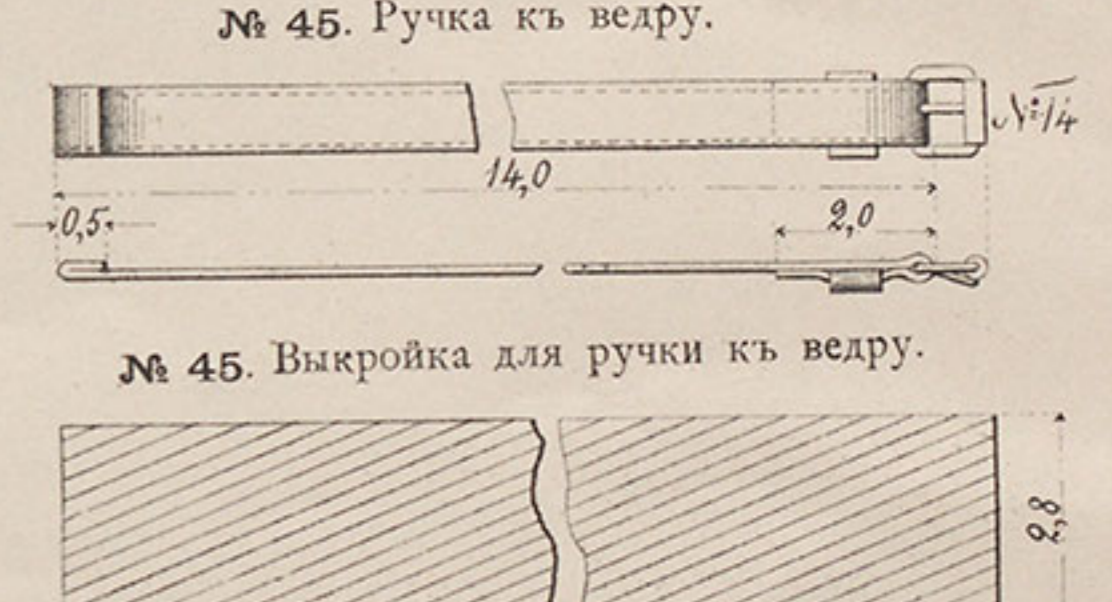
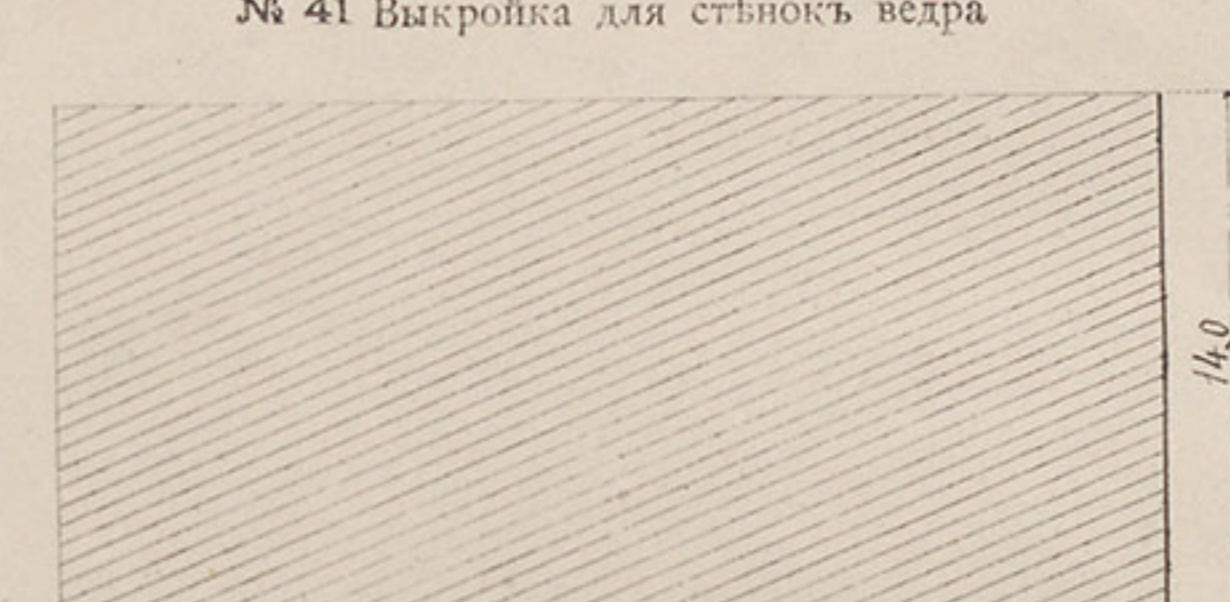
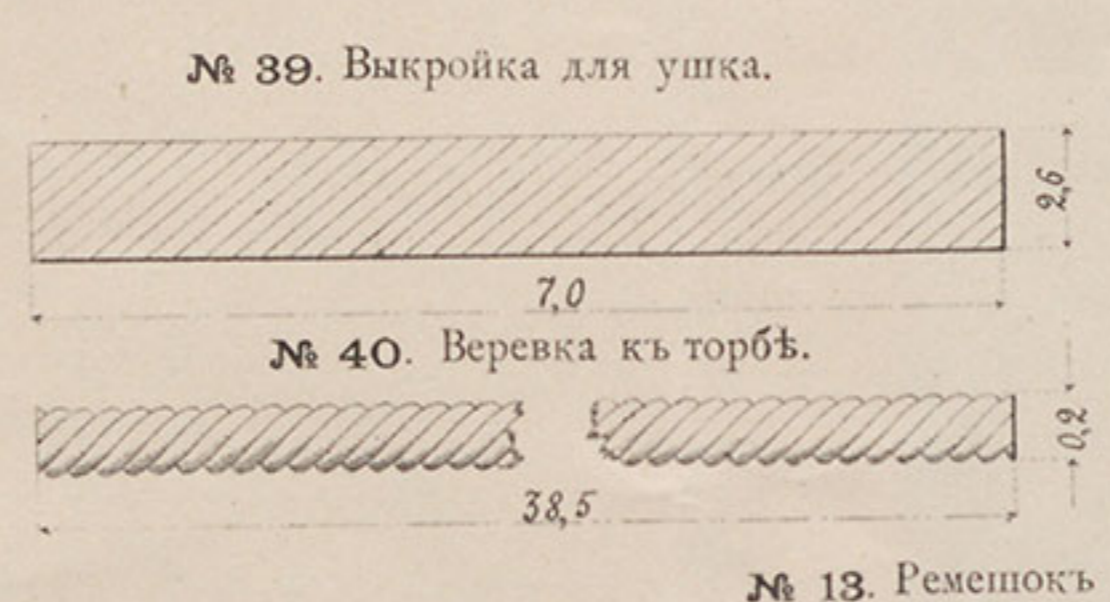
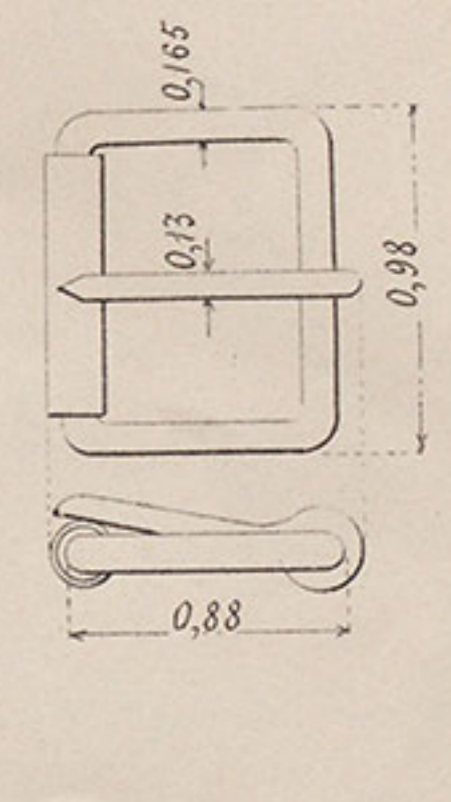
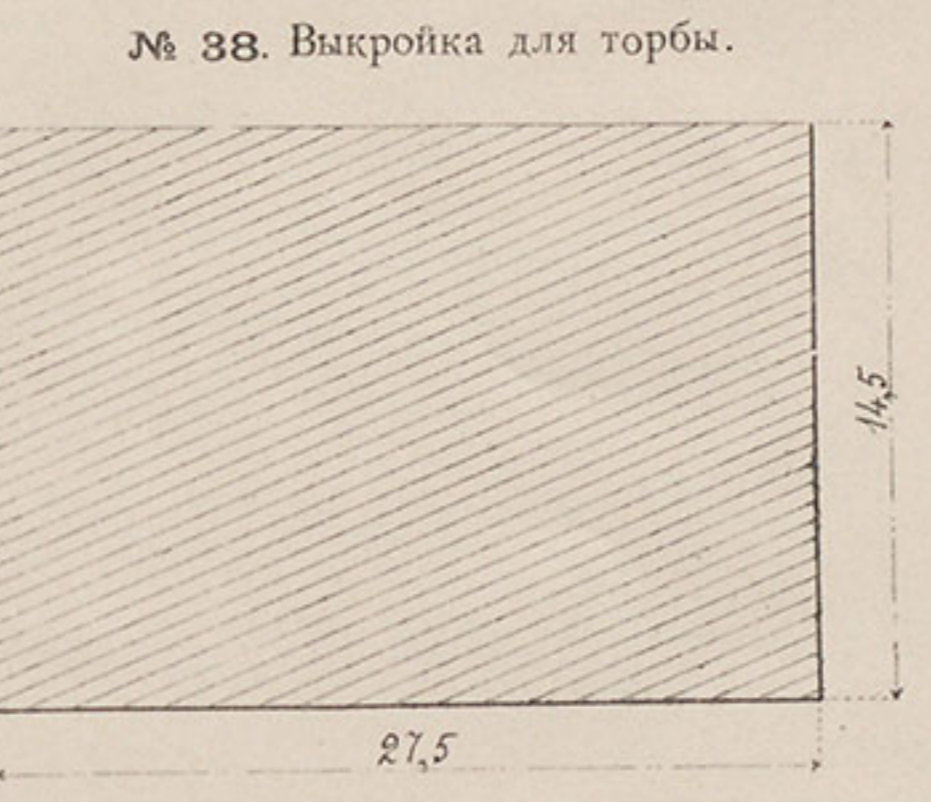
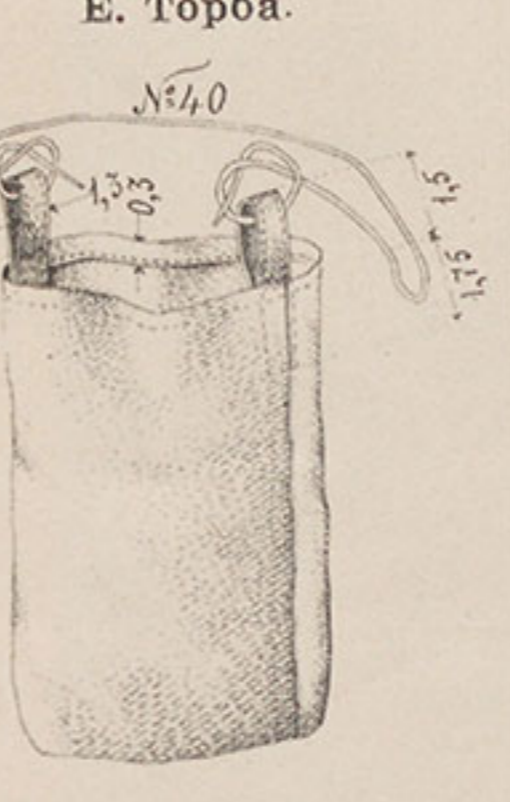
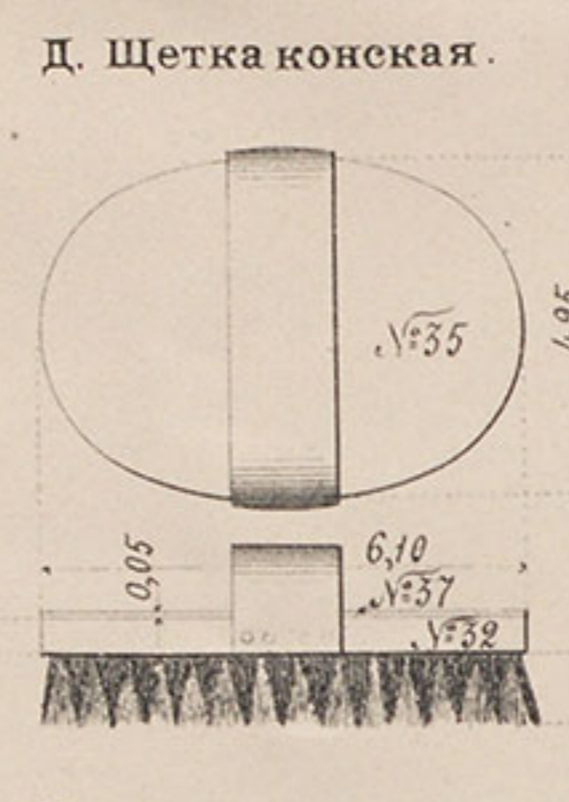
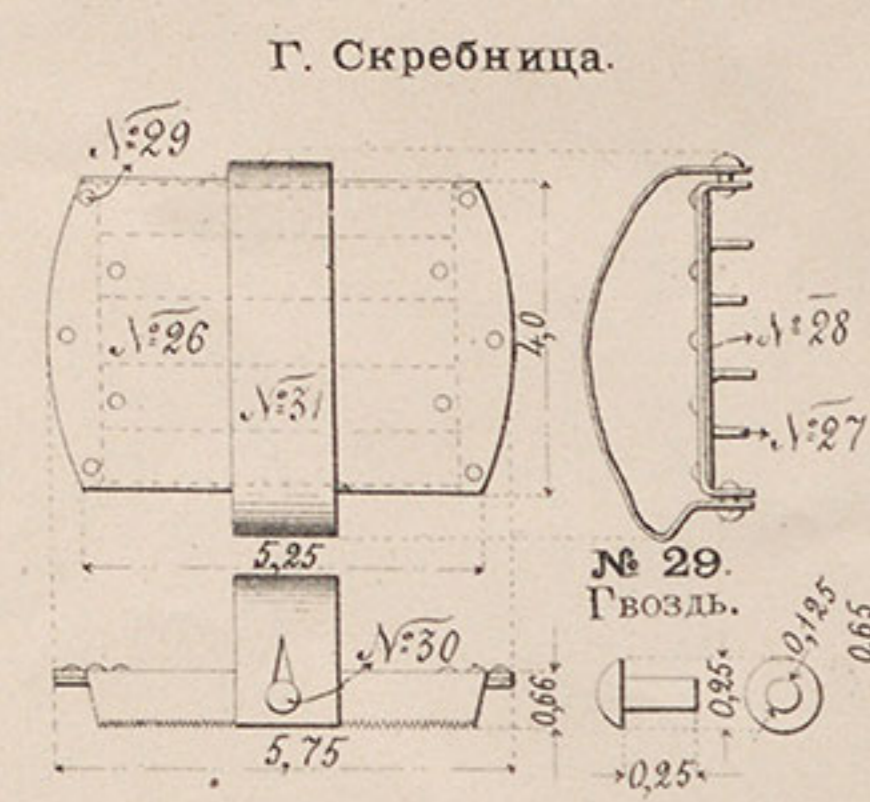

Примѣчаніе: Размѣры въ дюймахъ.

3. ПУТА. И. КОЛЪ КОНОВЯЗНЫЙ. М. КОЖАНЫЙ МЪШЕЧЕКЪ. У ПРИНАДЛЕЖНОСТЬ ДЛЯ НИЖНИХЪ ЧИНОВЪ

САКВЫ: А, Б, В и Г, МЪШЕЧКИ: Д и Е, ЩЕТКИ: Ж и З. КОТЕЛОКЪ И, ФЛЯГА I.

И. Коновязный колъ.

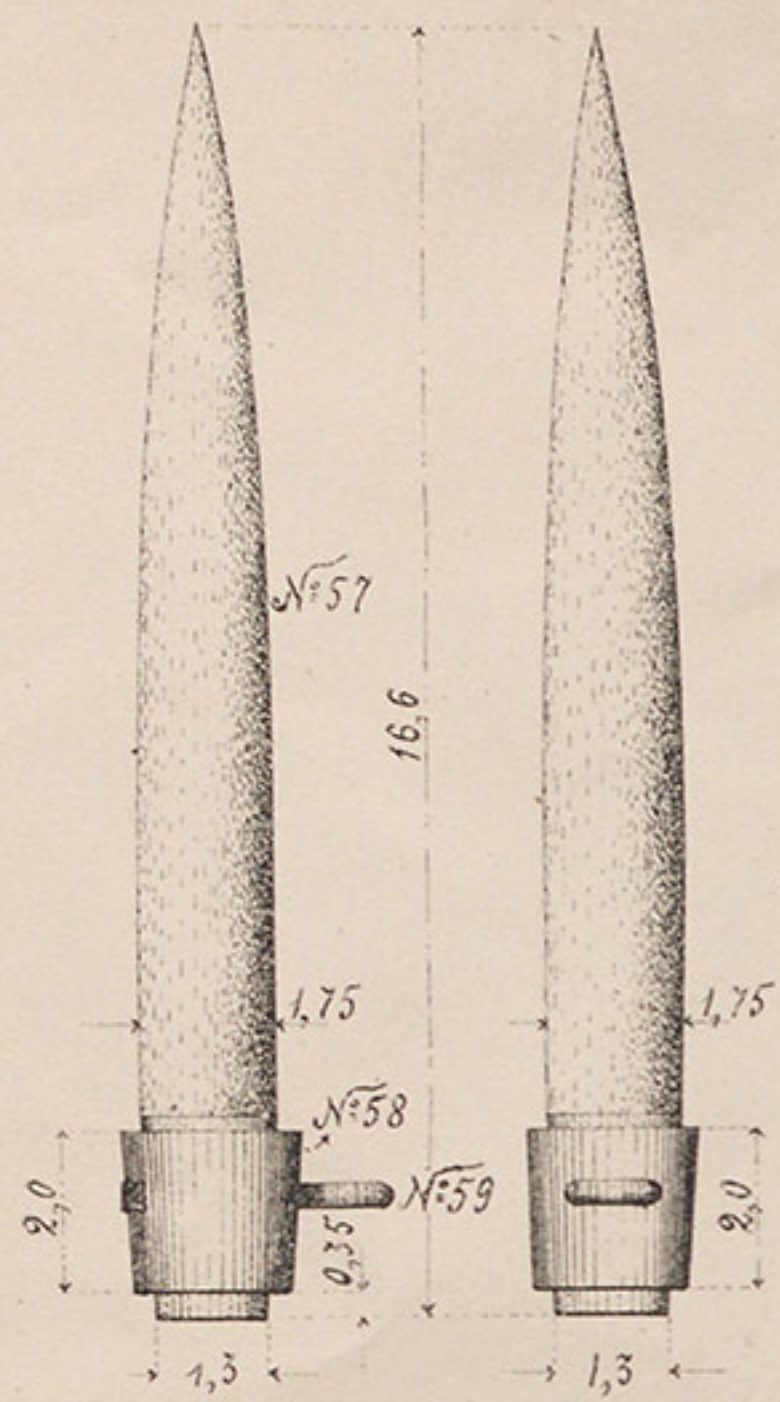

№ 48. Пряжка.

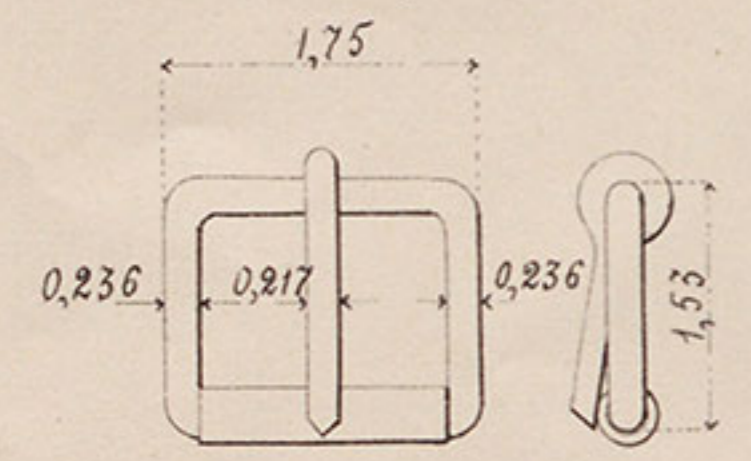

№ 52. Кольцо.

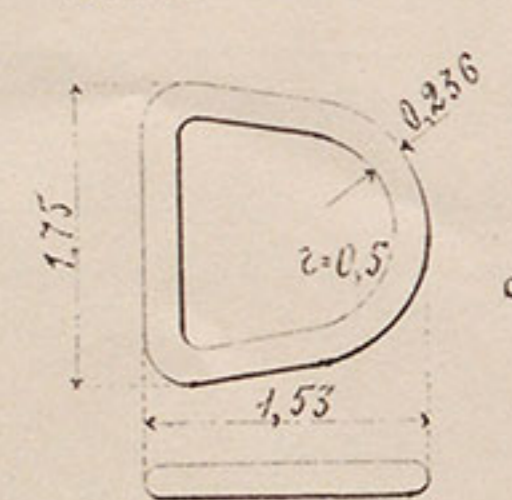

№ 49. Ремешокъ для гайки.

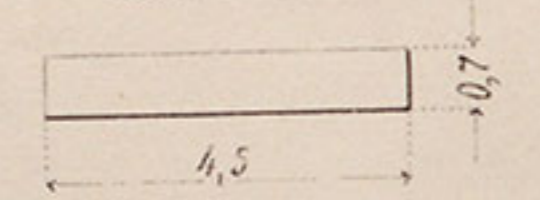

№ 56. Ремешокъ къ соединительному ремню.

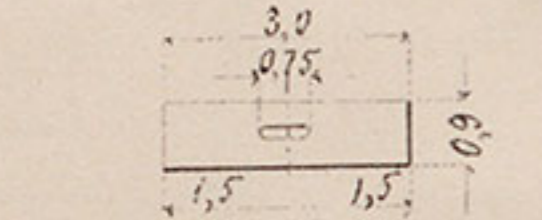

№ 67. Выкройка для мѣшечка.

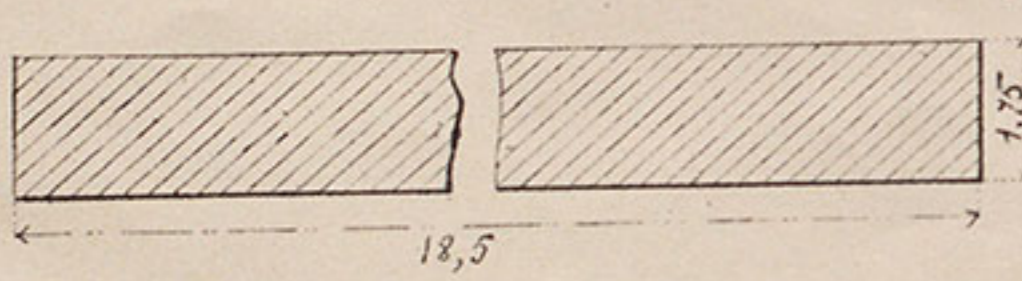

№ 58. Кольцо.

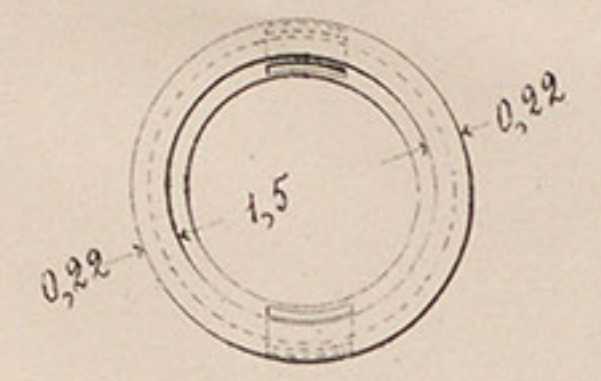

№ 59. Петля.

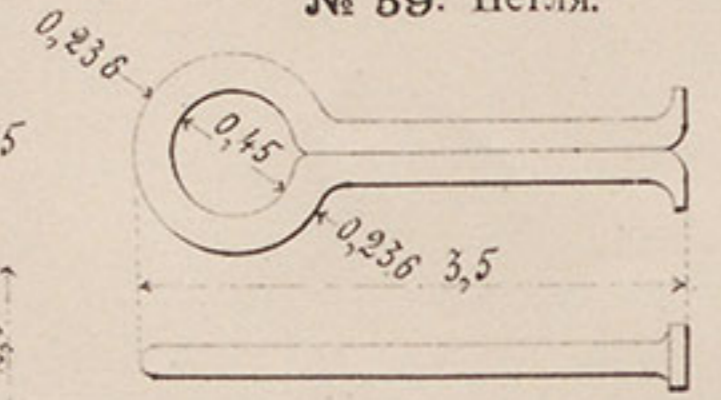

№ 54. Ремешъ для подшивки.

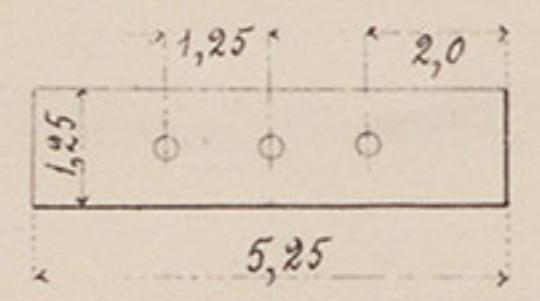

З. Путо.

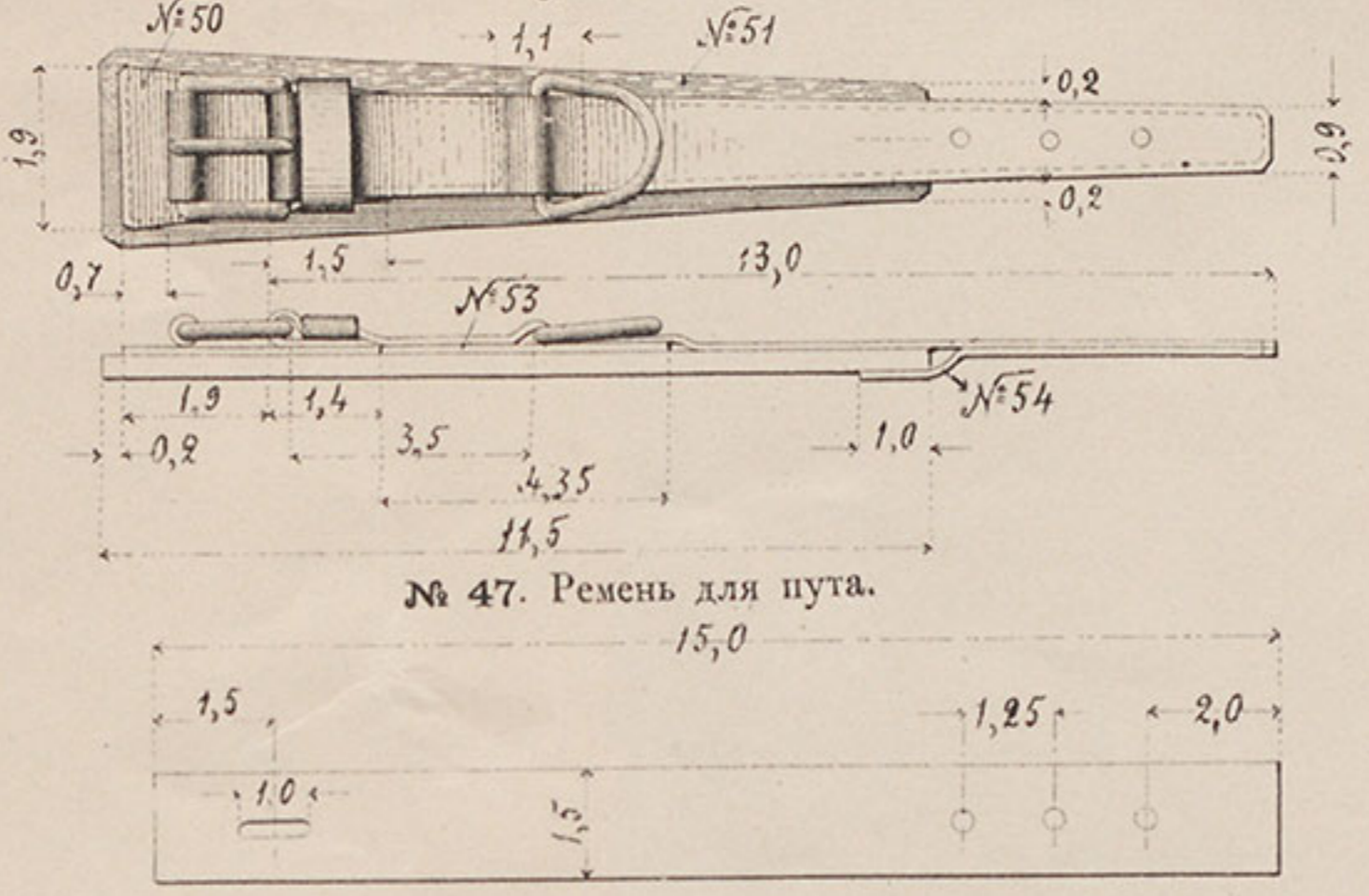

№ 47. Ремешъ для путо.

Соединительный ремешъ.



№ 66. Выкройка для мѣшечка.

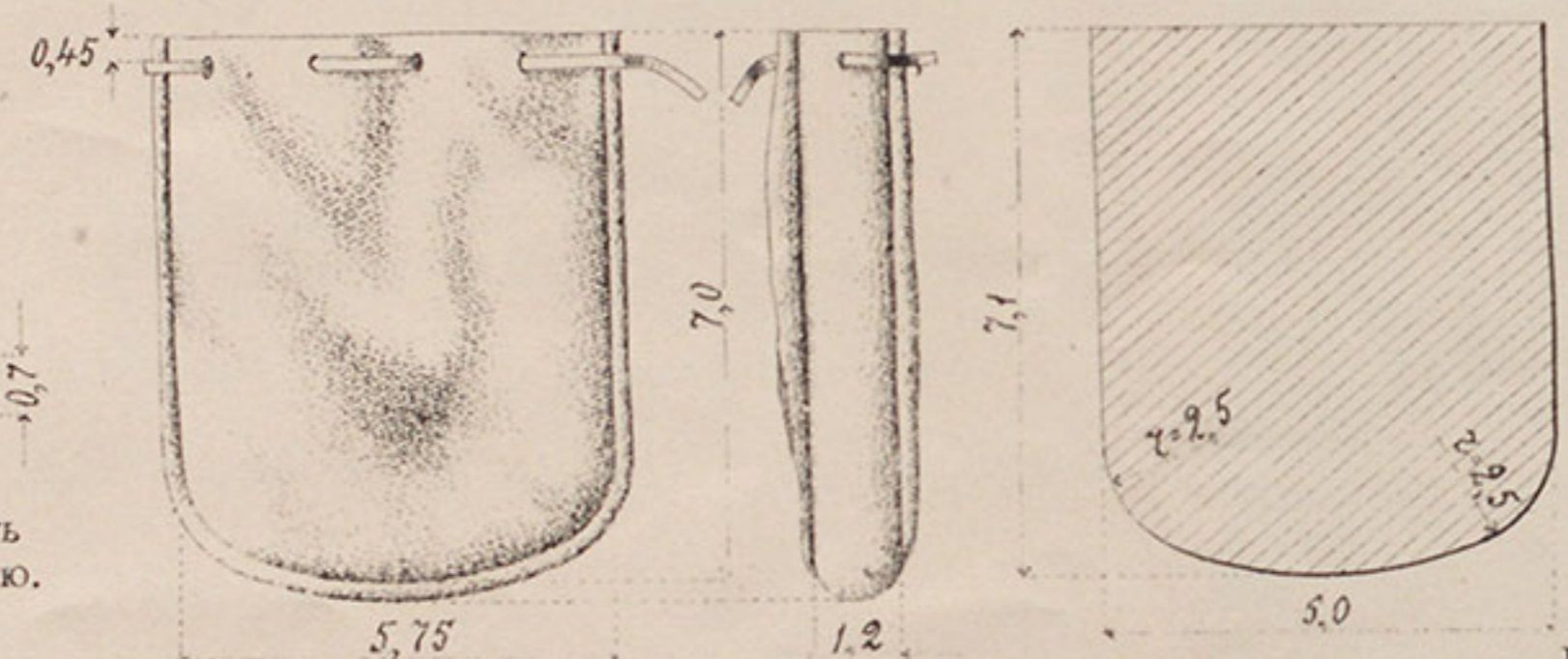

Д. Мѣшечекъ для револьв. прин.

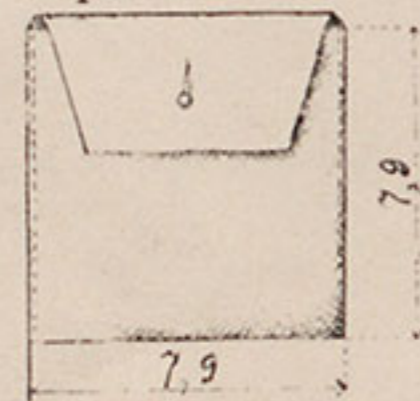

№ 8. Выкройка для мѣшечковъ Д. Е.

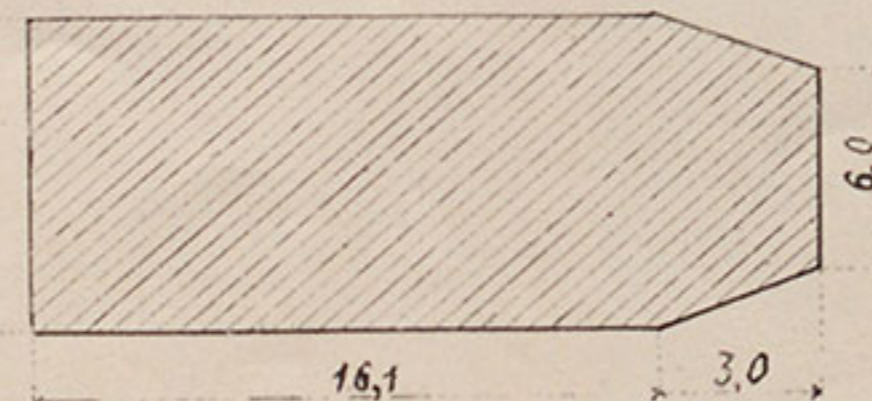

Е. Мѣшечекъ для швейн. прин.

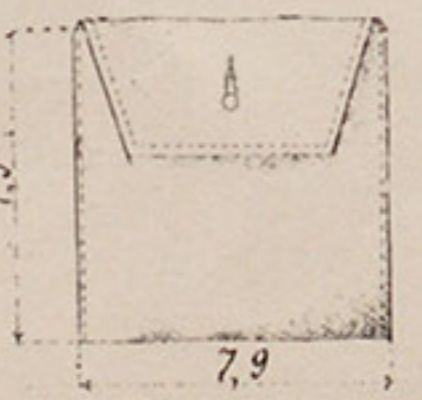

№ 68. Ремешекъ.

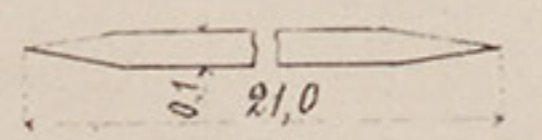

№ 1. Выкройка для стѣнокъ.

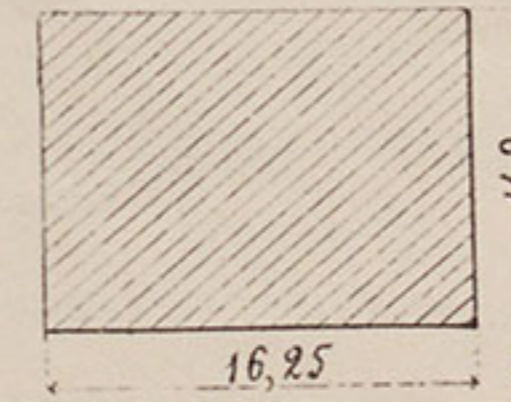

№ 4. Выкройка для саквы Б.

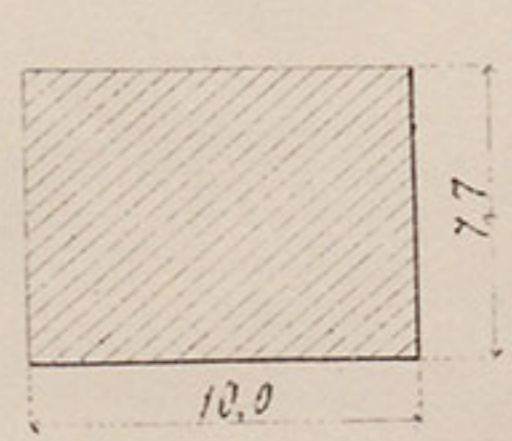

В. Саква соляная. Г. Саква для чая и сахара.

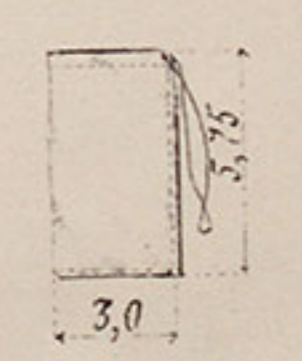

№ 6. Выкройка для саквъ. В и Г.

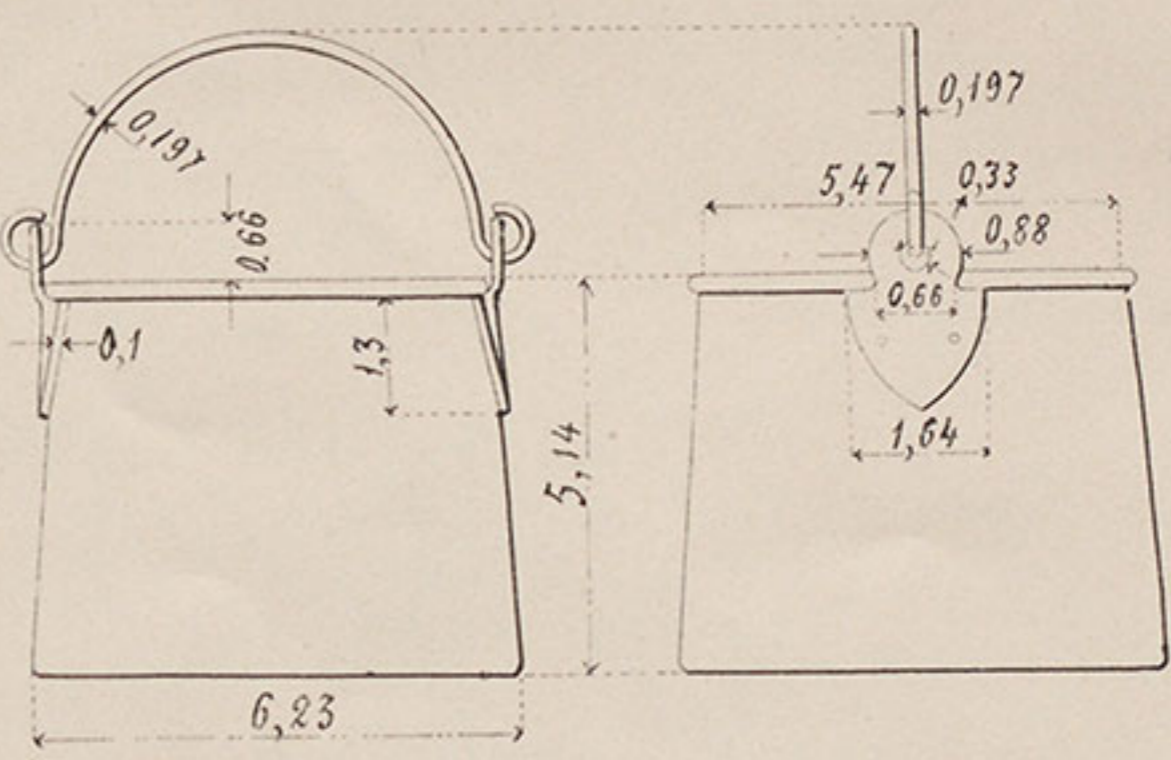
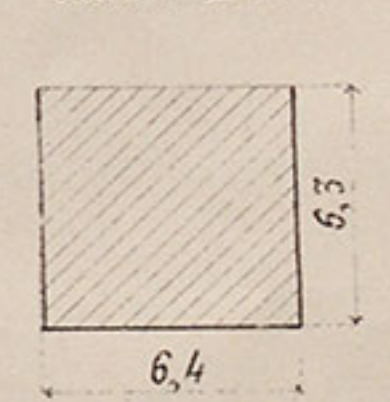

И. Котелокъ.

I. Водоносная фляга.

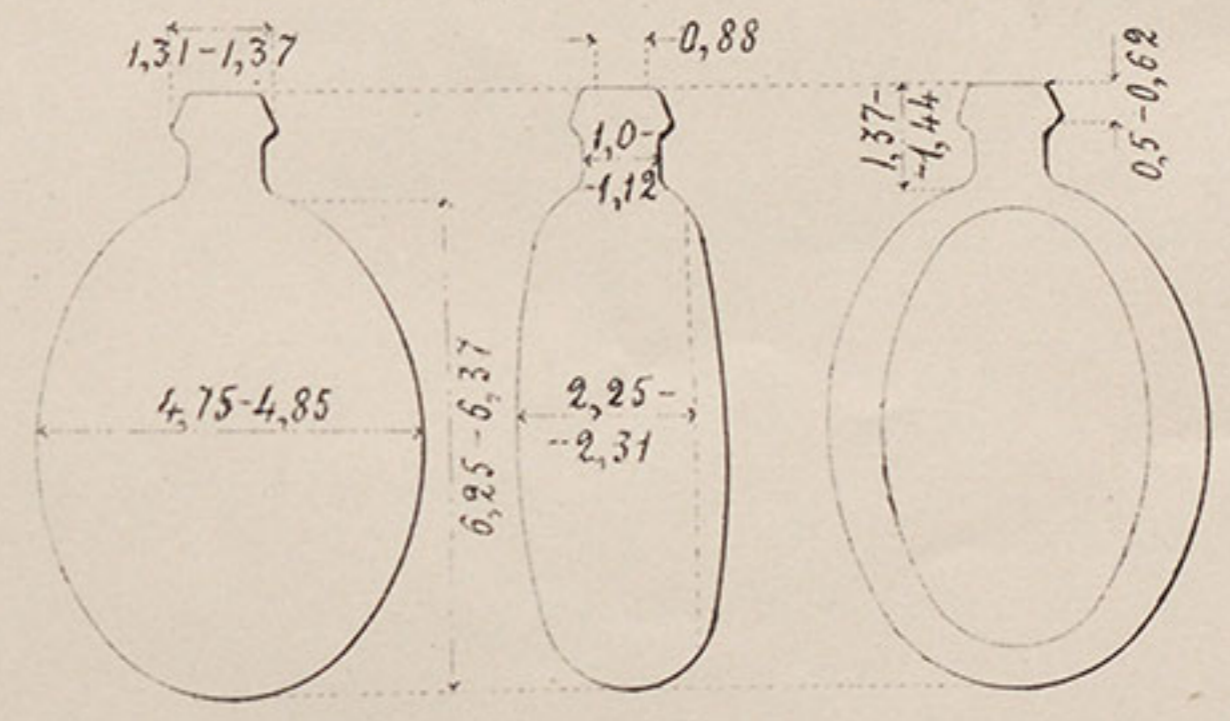

А. Саква сухарная.

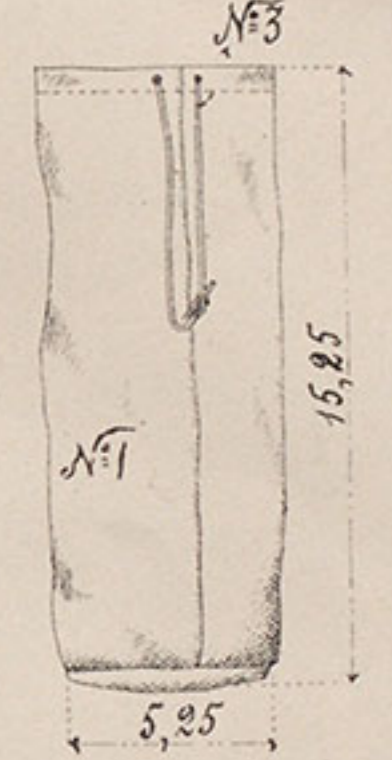

№ 2. Выкройка для дна.



Б. Саква крупная.

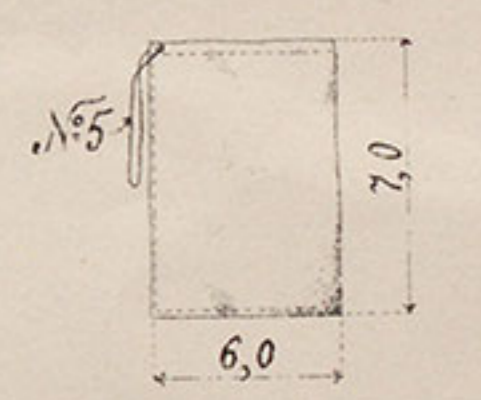

З. Щетка амуничная.

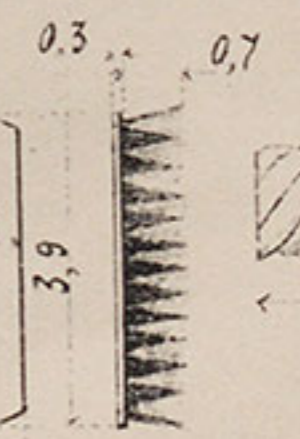

Ж. Щетка платяная или смазная.

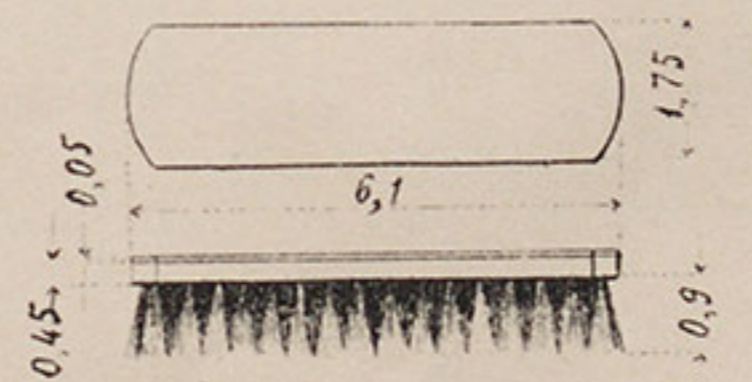

№ 65. Веревка для аркана.

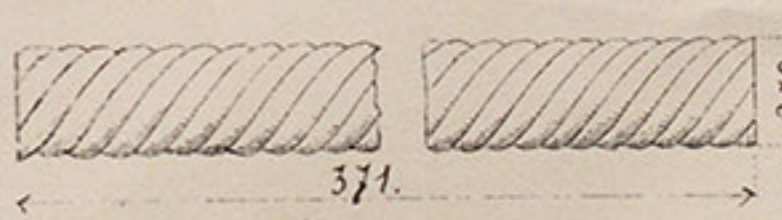

Примѣчаніе. размѣры въ дюймахъ.

К. ЧАХОЛЪ НА ФЛЯГУ Л. БУШМАТЪ КЪ ПИКЪ. М. ЧАХОЛЪ НА ЛОПАТУ.

К. Чахолъ на флягу.

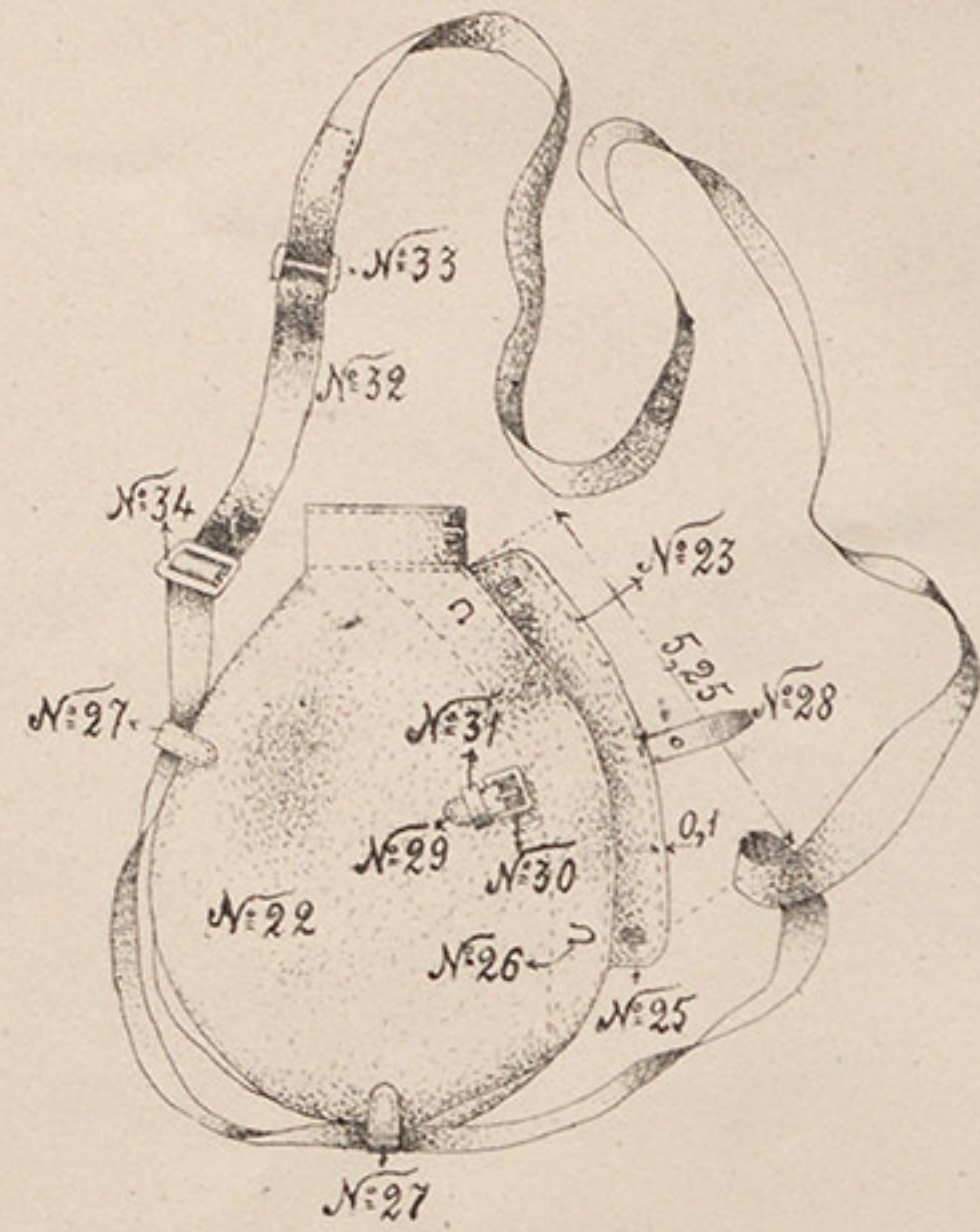

№ 22. Выкройка для чохла.

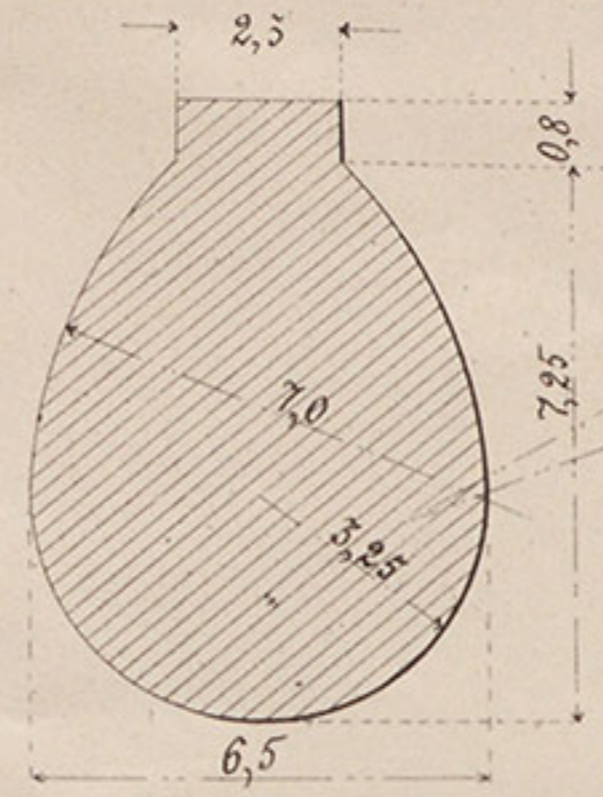

№ 23. Выкройка для клапана.

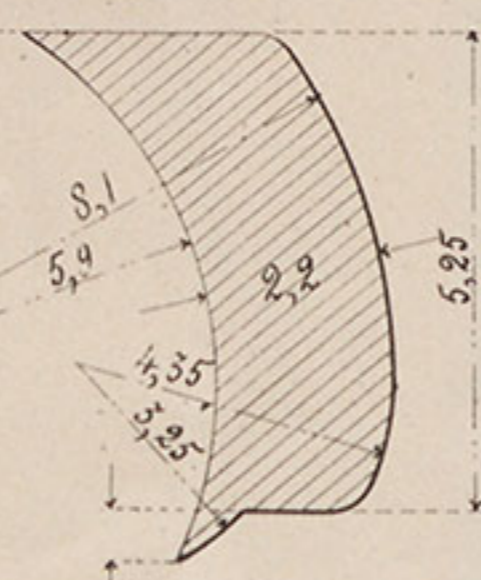

№ 24. Выкройка для подбивки:

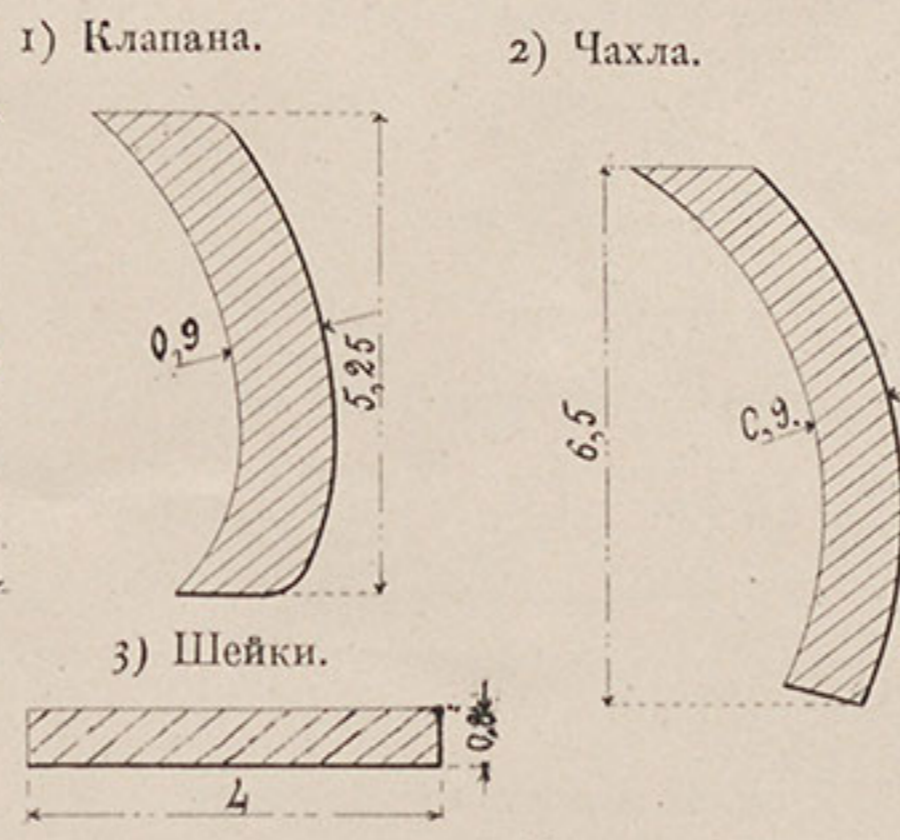

№ 27. Ремешокъ для гайки

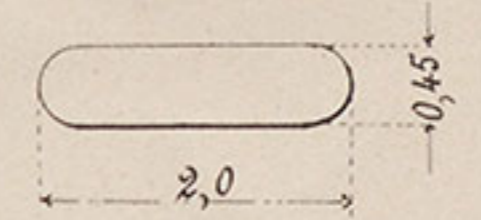

№ 28. Ремешокъ къ чохлу.

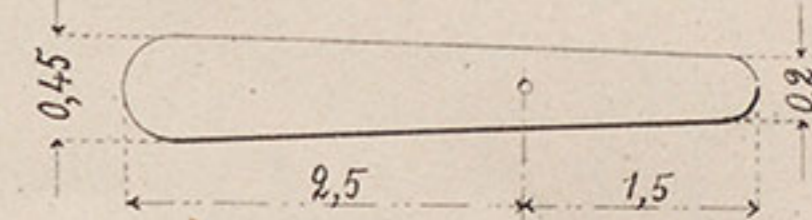

№ 34. Пряжка.

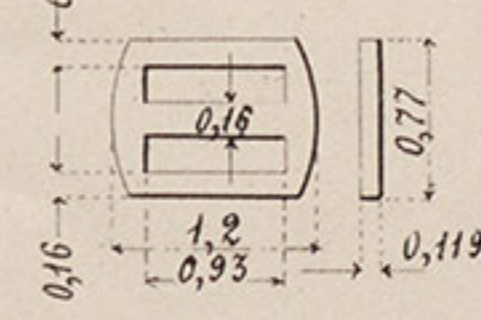

№ 29. Ремешокъ къ чохлу

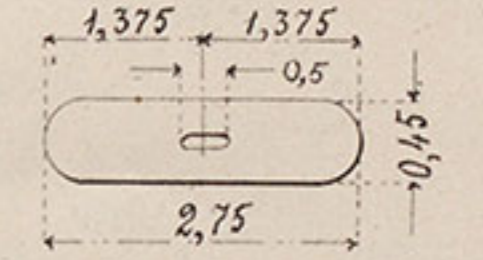

№ 30. Пряжка.

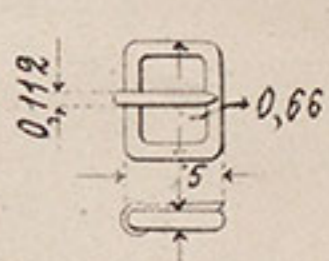

№ 33. Пряжка.

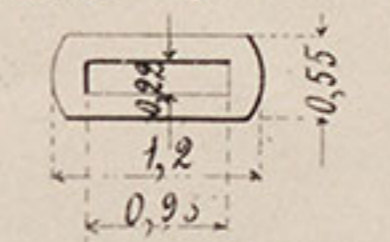

№ 31. Ремешокъ для гайки.

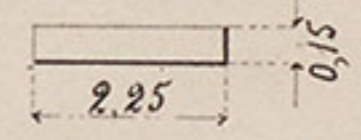

№ 32. Тесьма для перевязи.

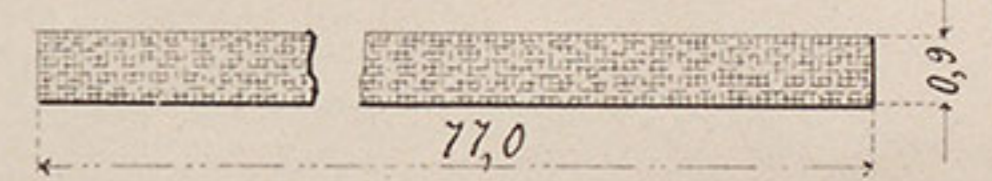

№ 44. Заклепка.

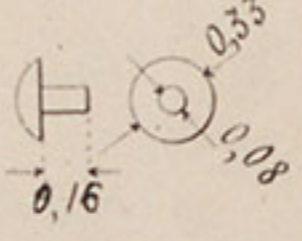

№ 48. Полоска.

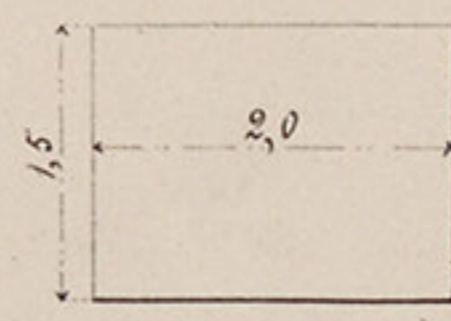

Л. Бушматъ

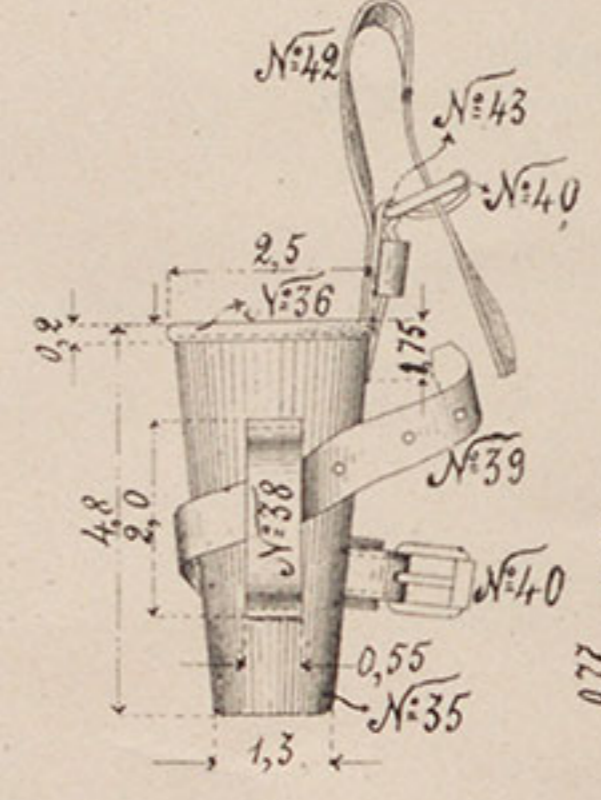

№ 35. Трубка.

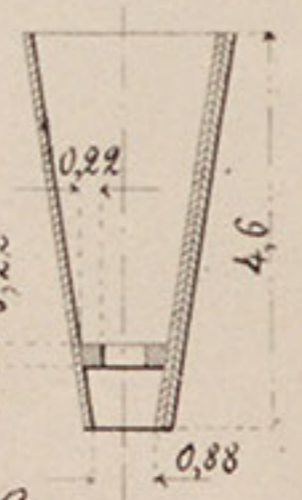

№ 40. Пряжка.

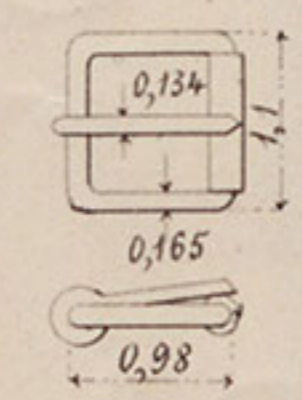

№ 36. Выкройка для обшивки.

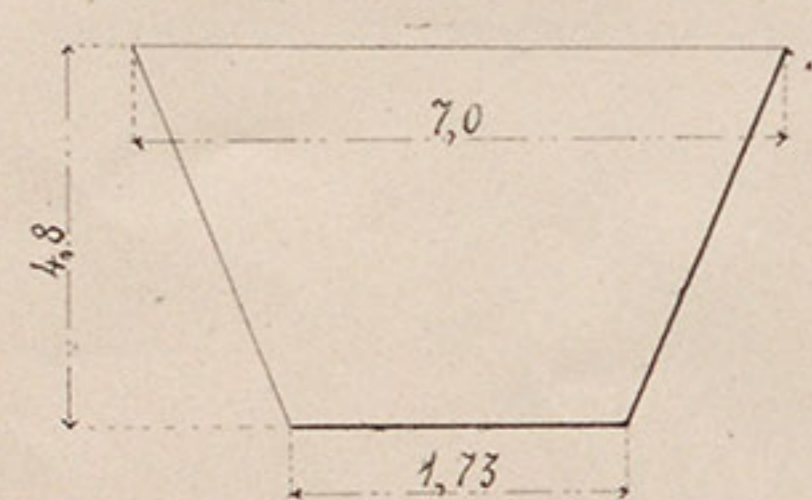

№ 37. Лента для оторочки.

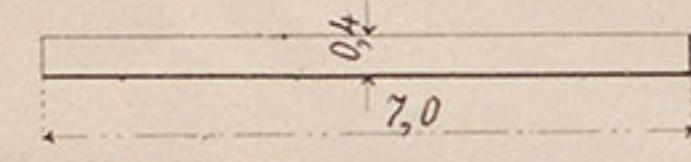

№ 39. Ремень.

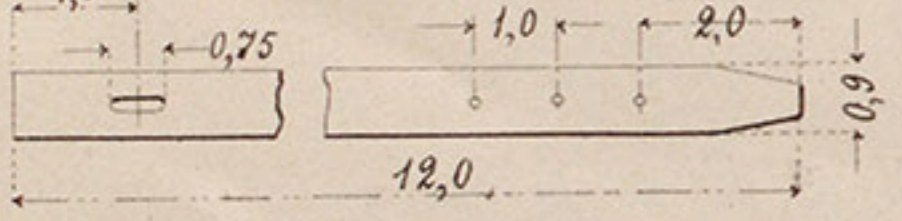

№ 42 Ремень.

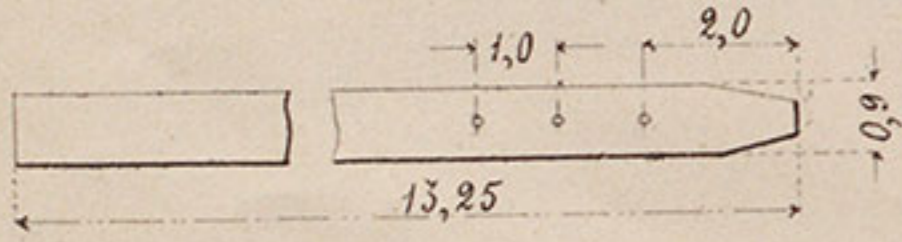

№ 41. Ремешокъ для гайки.

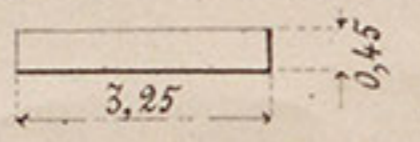

№ 43. Ремень.

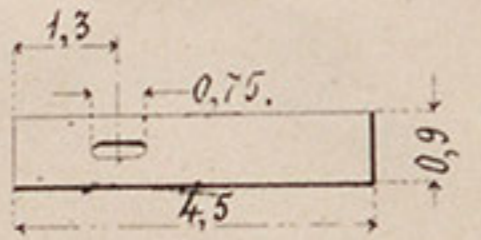

№ 30 а. Шукля.

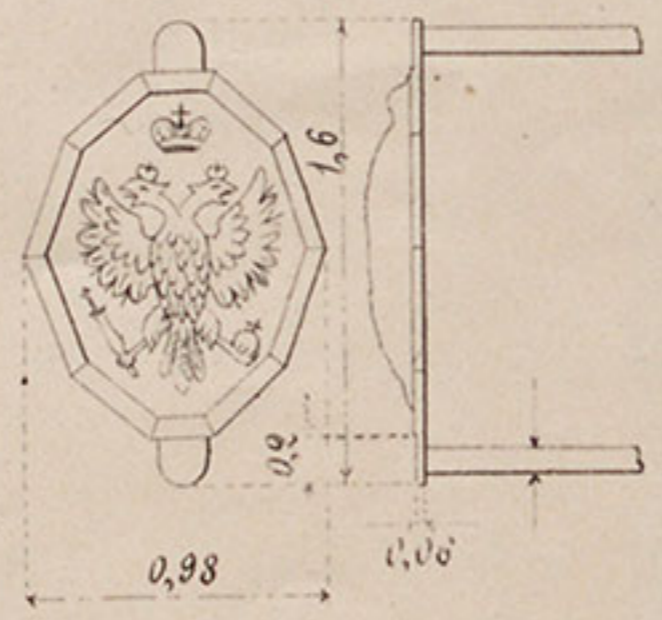

М. Чахолъ на лопату.

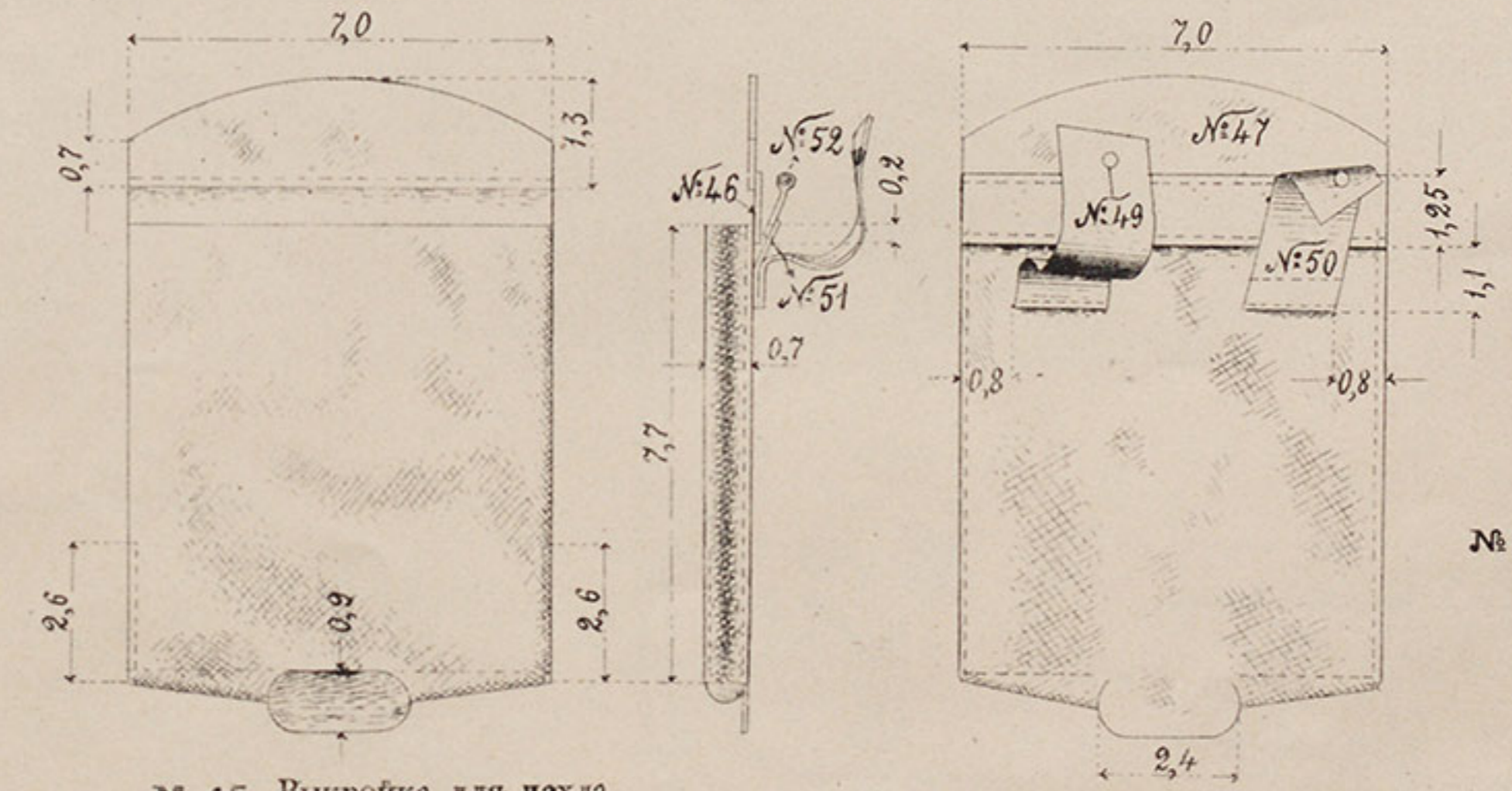

№ 45. Выкройка для чохла.

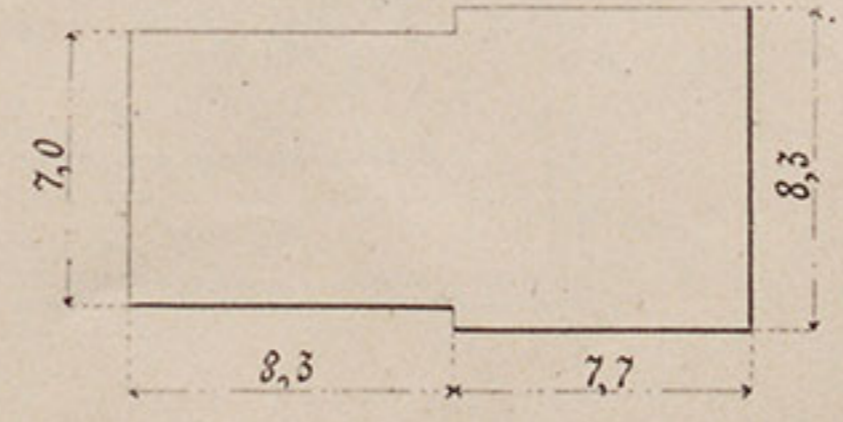

№ 49 и 50. Полоска для петель.

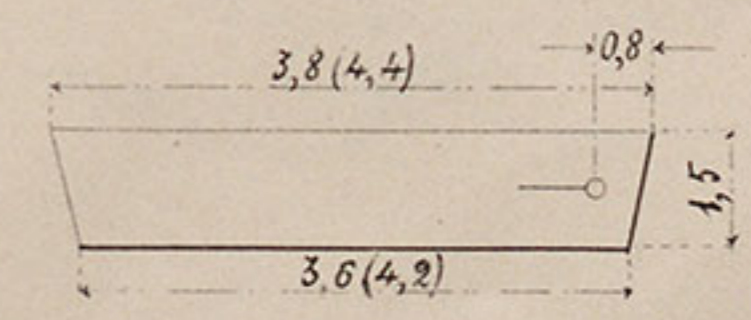

№ 52. Костылекъ.

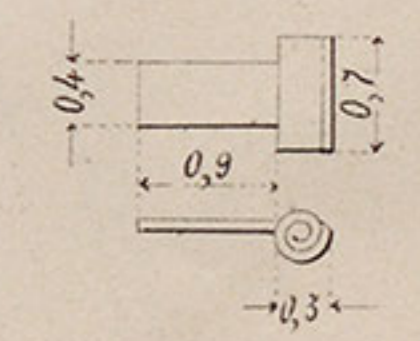

№ 52. Ремень для костылька.

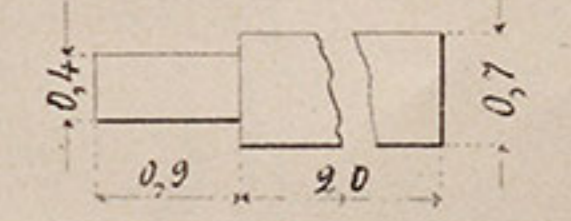

№ 51. Подкладка.

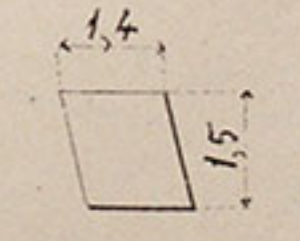

Примѣчаніе: Размѣры въ дюймахъ.

Н. Получахолъ на малый кавалерійскій топоръ.

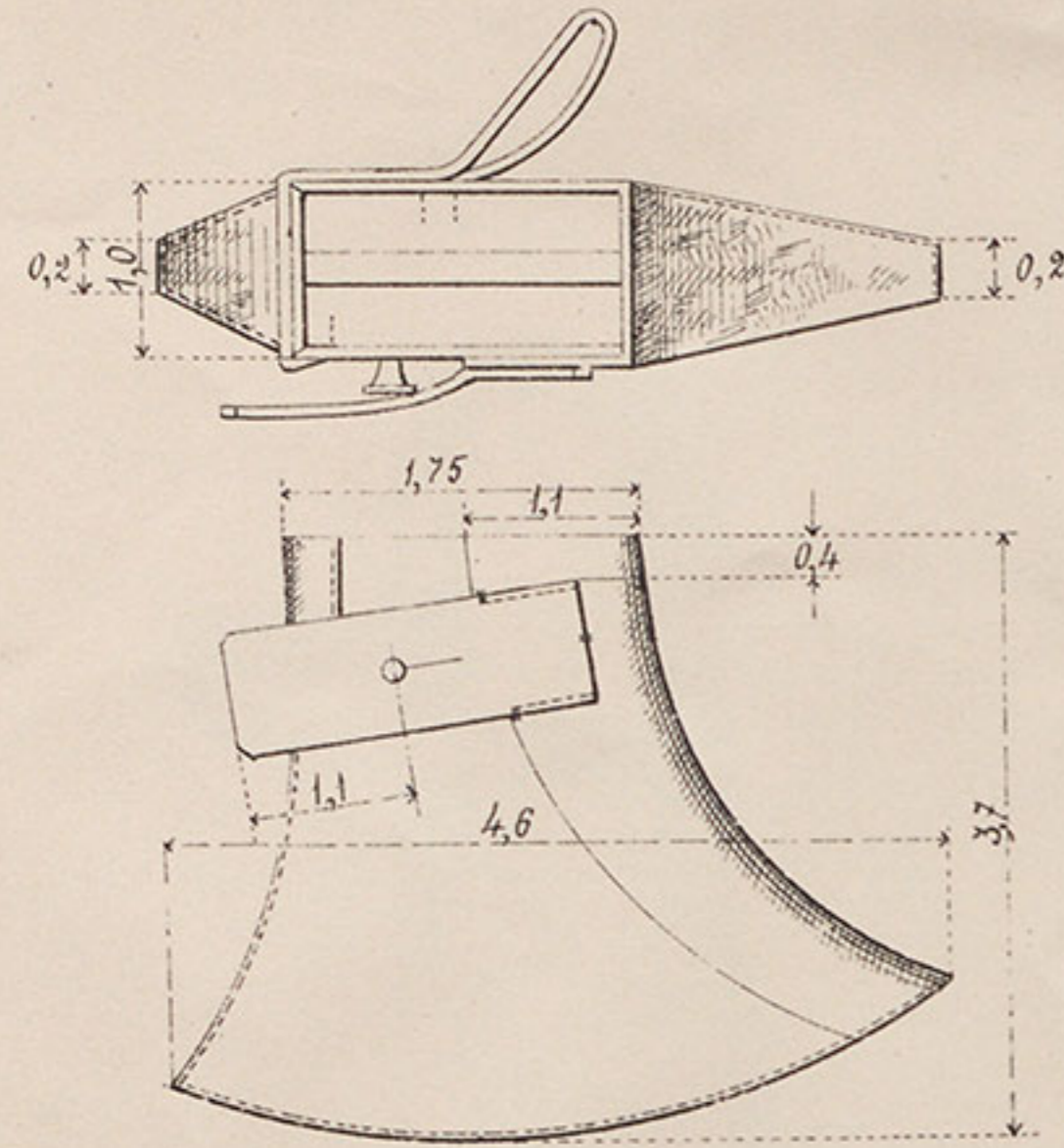

Н. ПОЛУЧАХОЛЪ НА ТОПОРЪ.VI. ВАЛЬТРАПЪ.

№ 53 Выкройка для стѣнки.

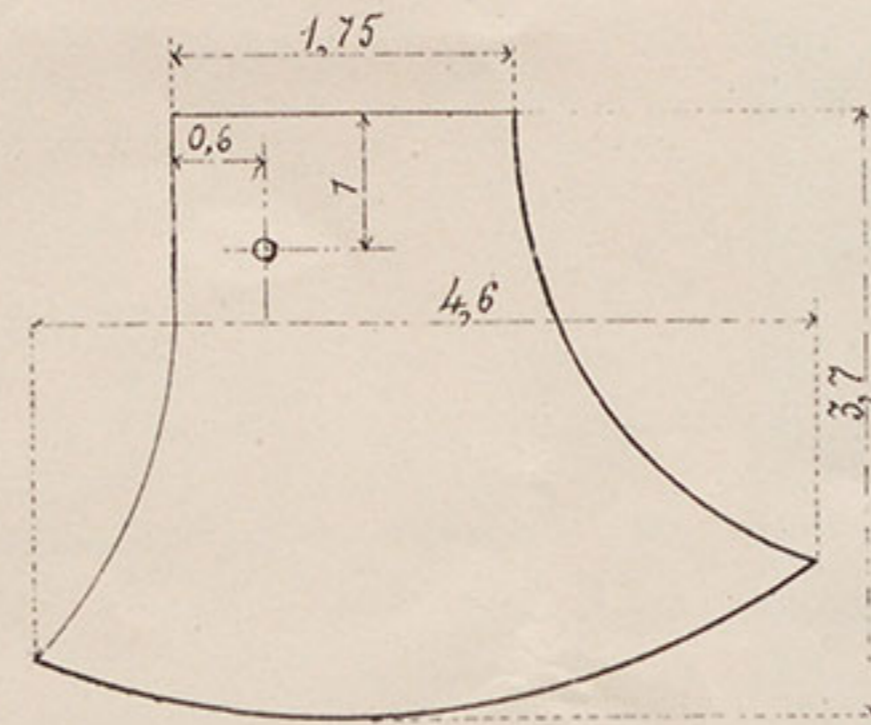

№ 56. Полоска для ранта.

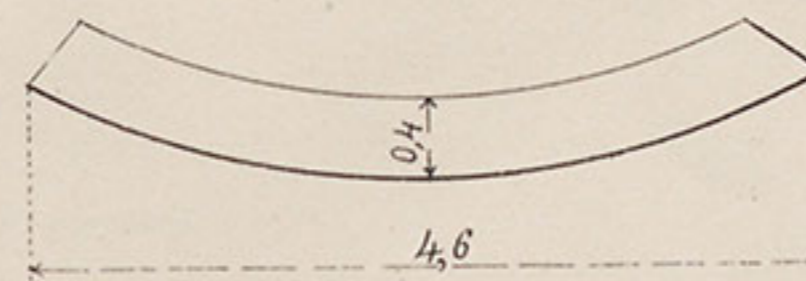

№ 58. Ремешекъ къ крышкѣ.

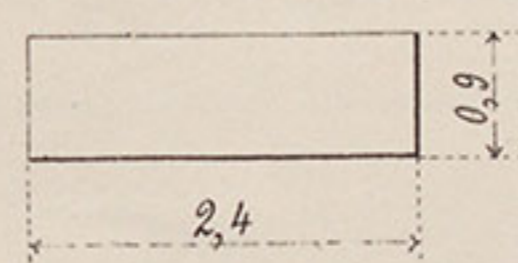

№ 57. Ремешекъ для петли.

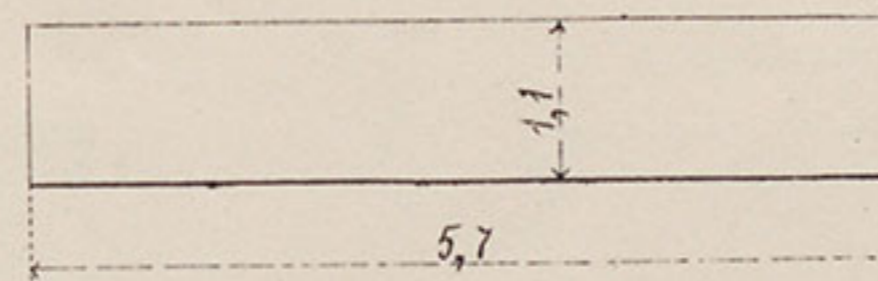

№ 54. Выкройка для доньшка.

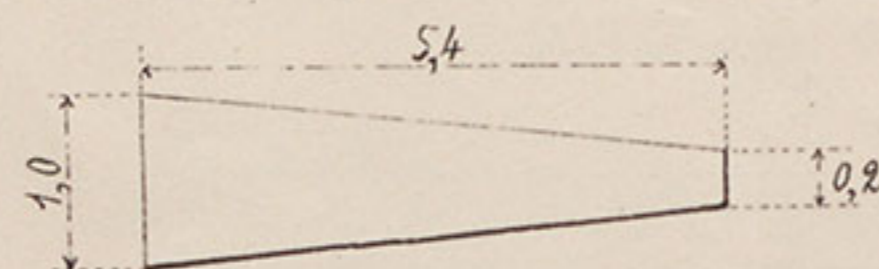

№ 55. Выкройка для крышки.

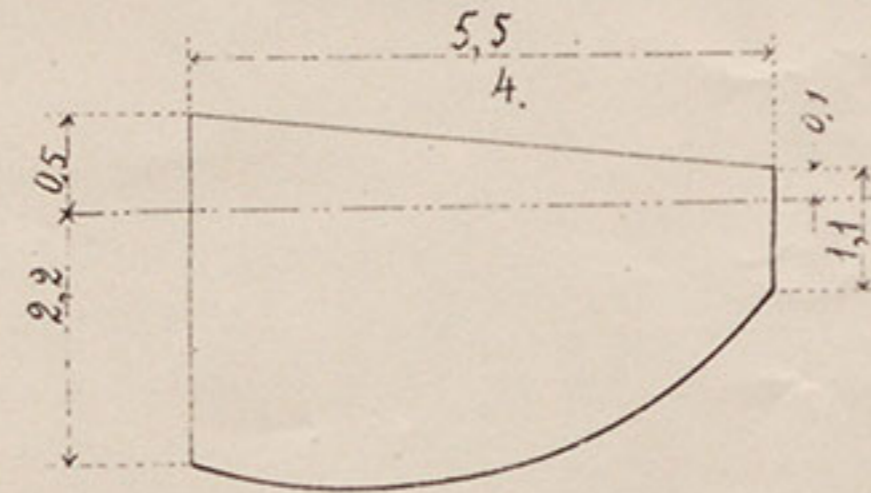

№ 59. Кнопка.

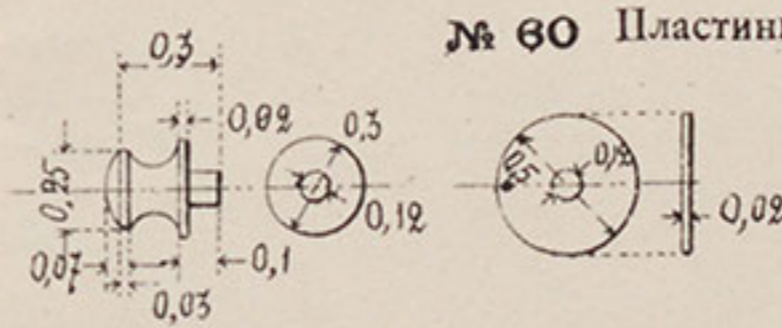

№ 60 Пластина.

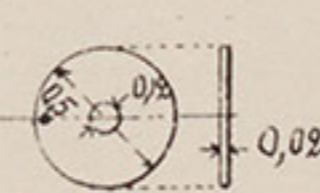

Трафаретъ для вензеля.

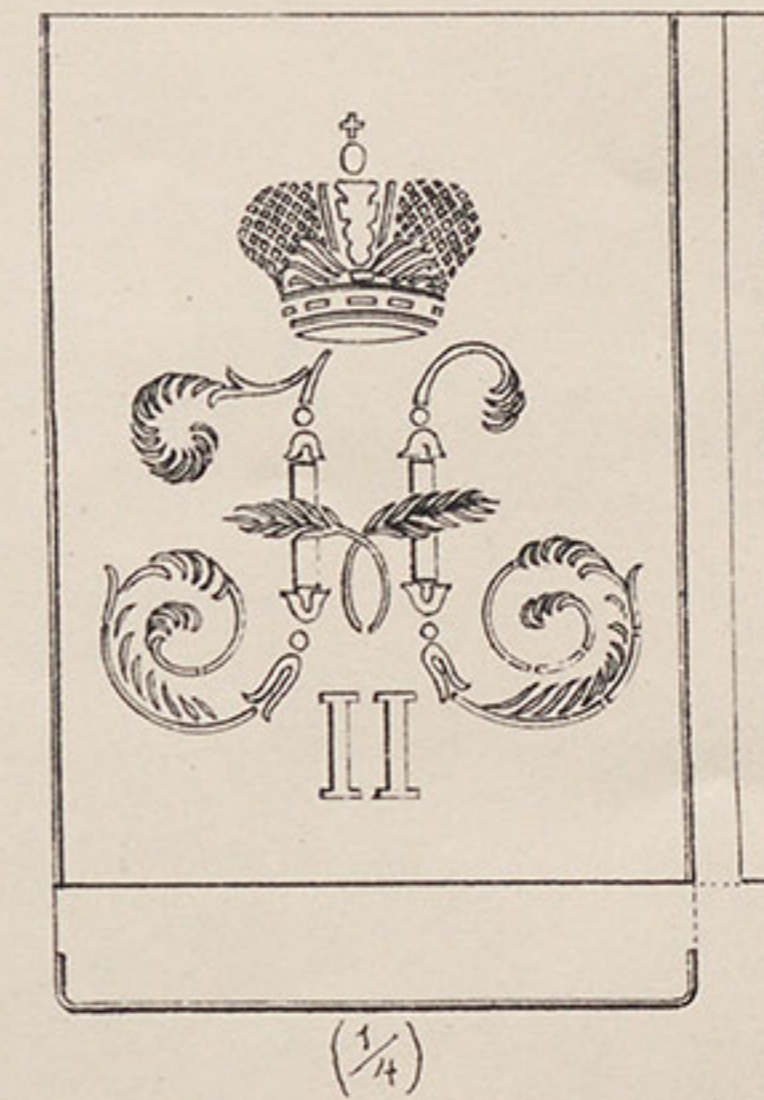

Задній уголь гусарскаго вальтрапа.

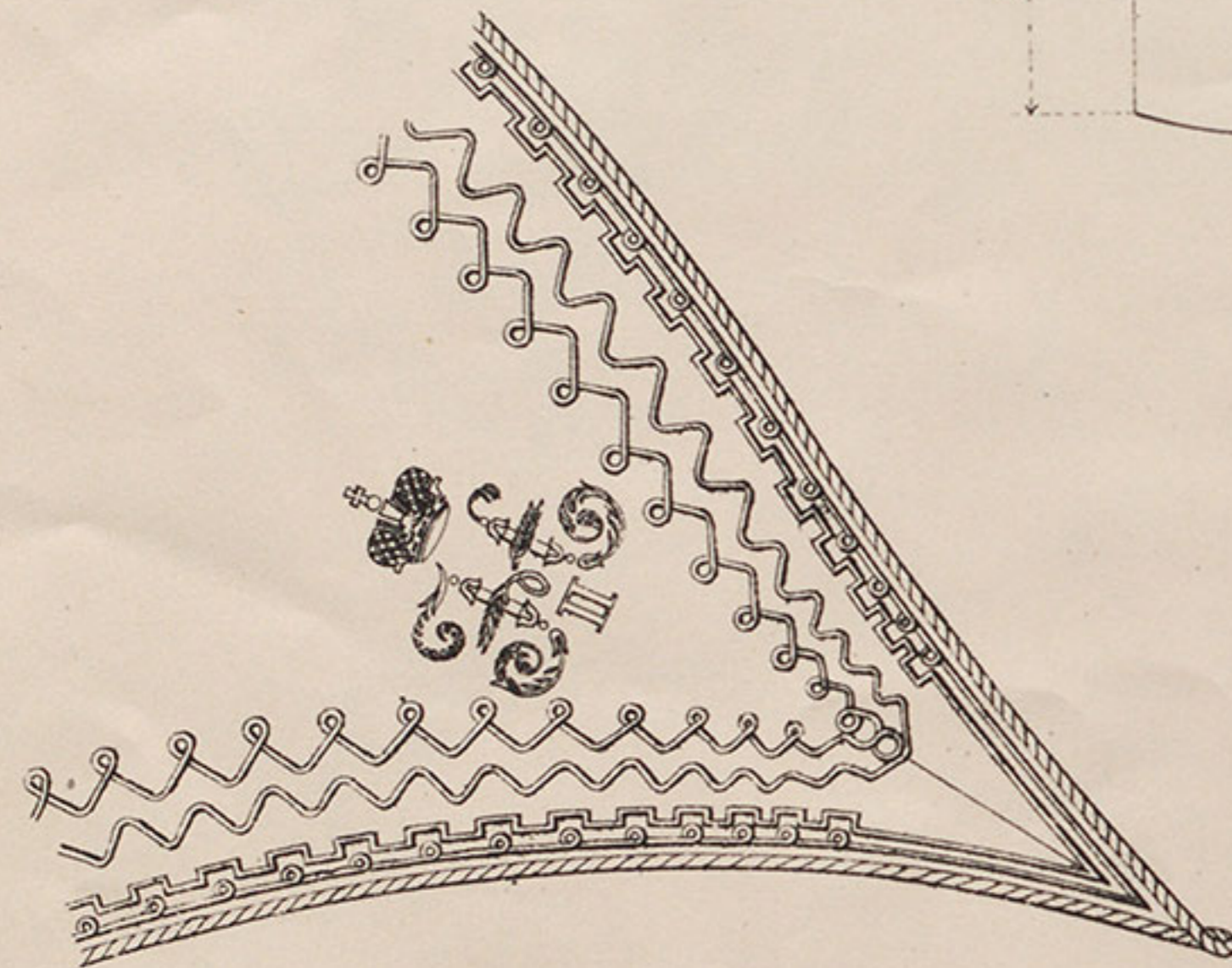

Углы кирасирскаго вальтрапа.



Обще-кавалерійскій вальтрапъ.

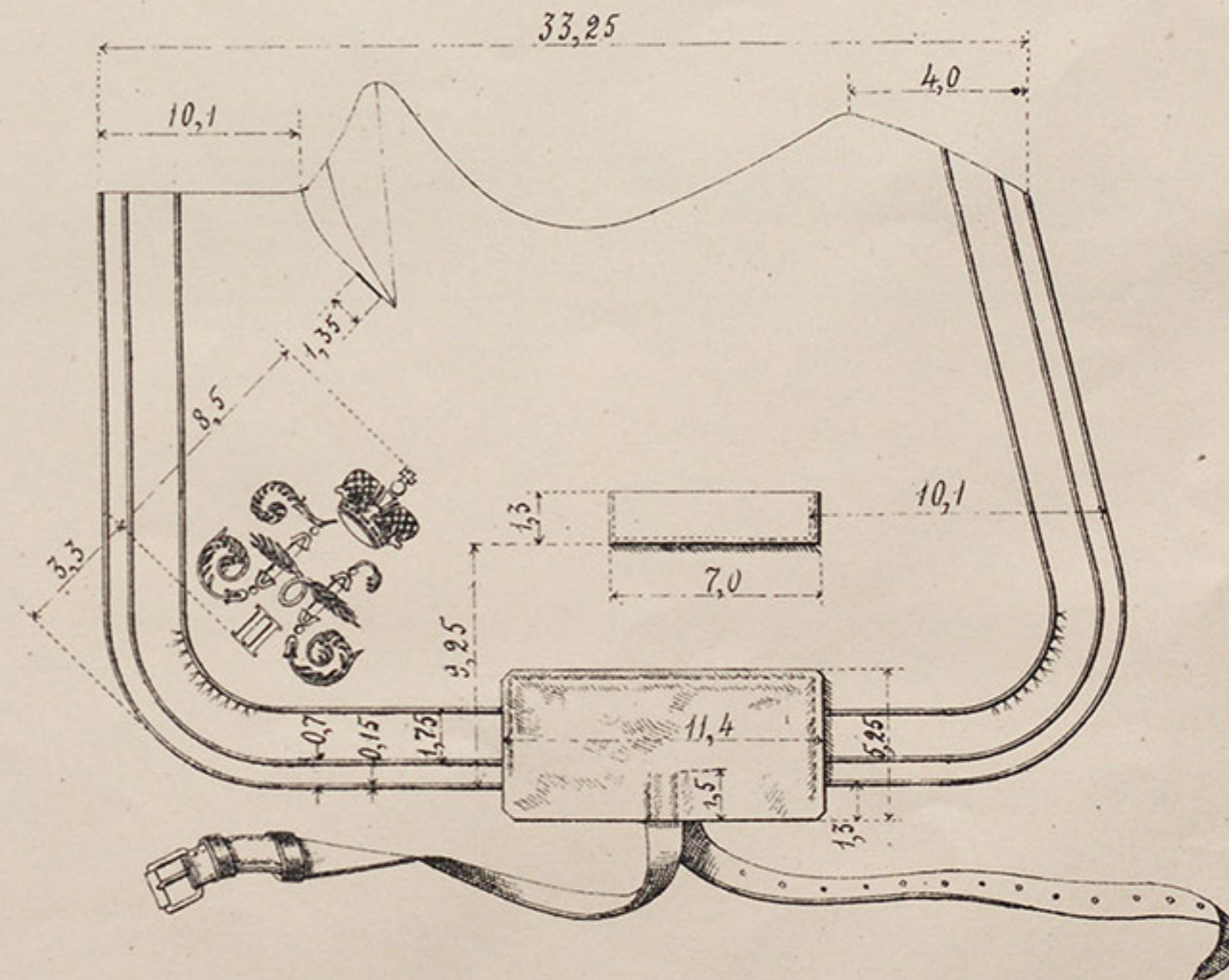

Примѣчаніе: Размѣры въ дюймахъ.

VII. МАНЕЖНАЯ УЗДЕЧКА ДЛЯ ВЫЪЗДКИ ЛОШАДЕЙ.

(въ кадрахъ кавалерійскаго запаса)

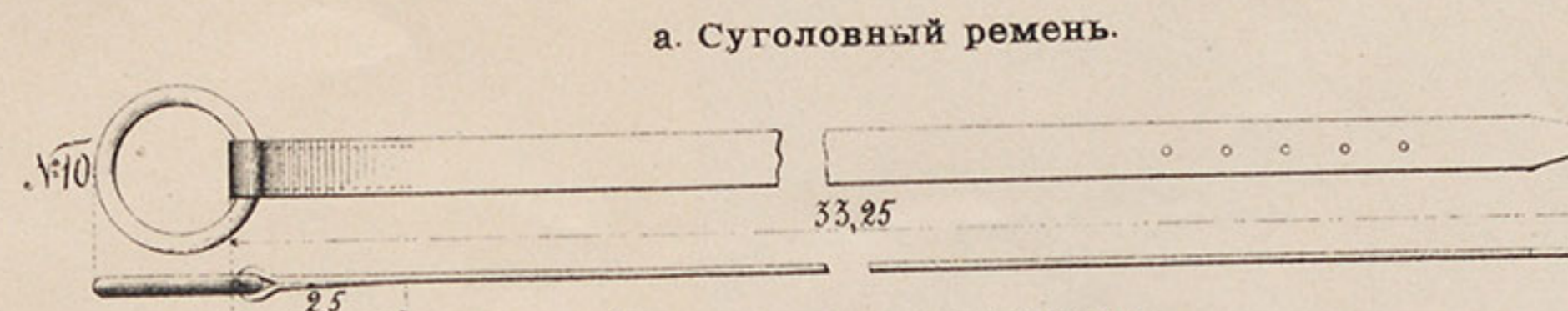
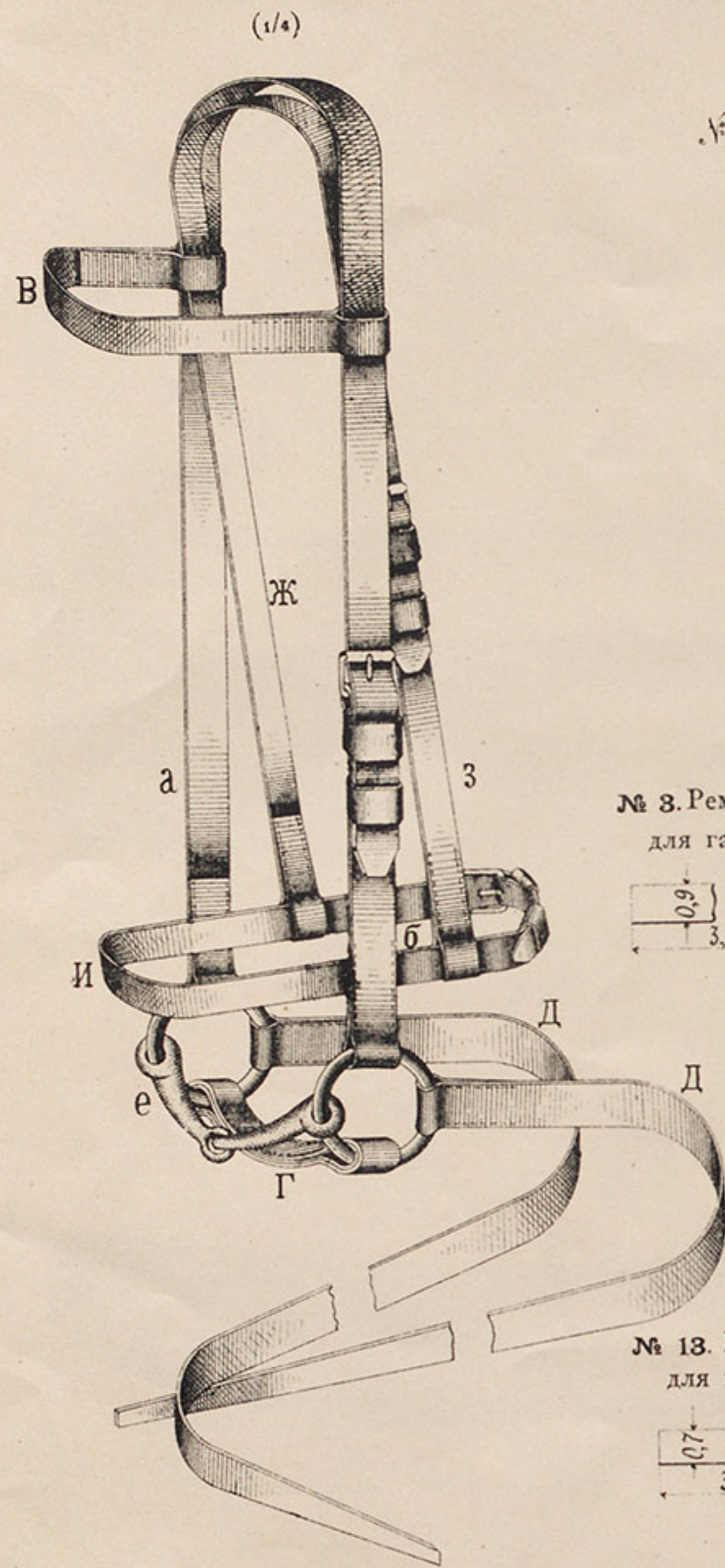

№ 1. Ремень для суголовного ремня.

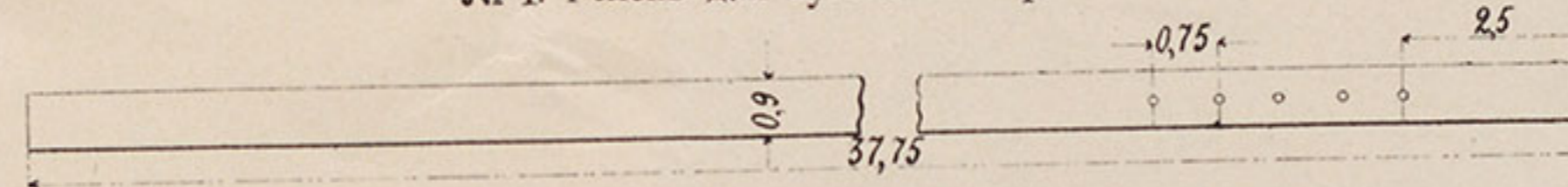

в. Налобникъ.

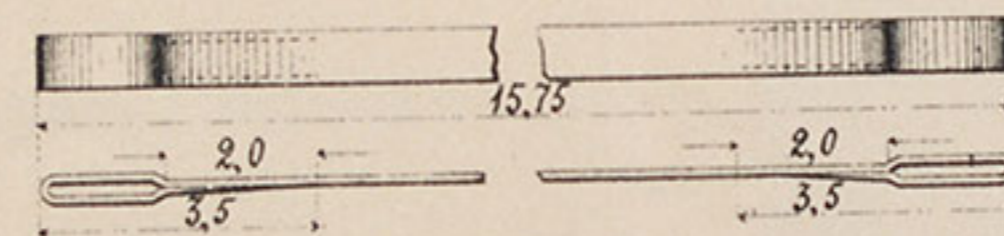

№ 6. Ремень для налобника.

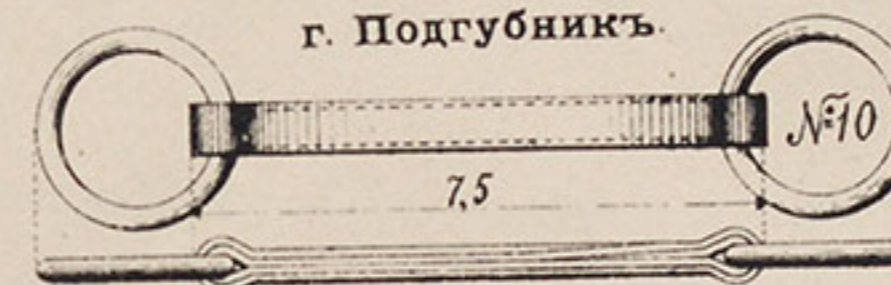
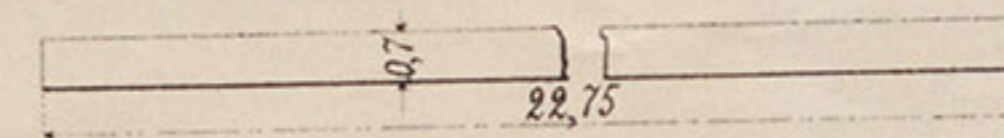

№ 7. Ремень для подгубника.

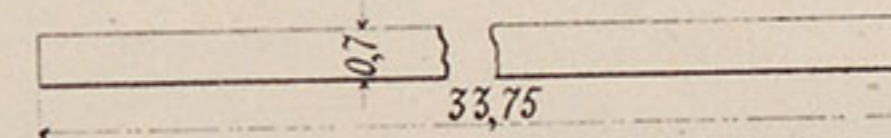

б. Щечный ремень.

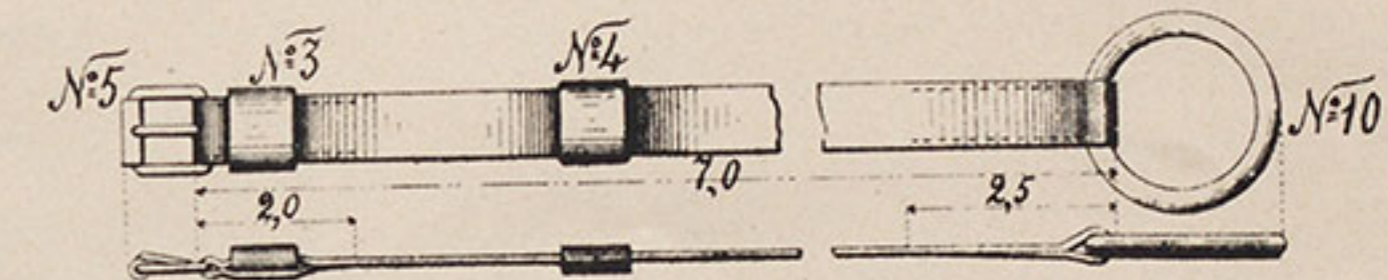

№ 2. Ремень для щечного ремня.

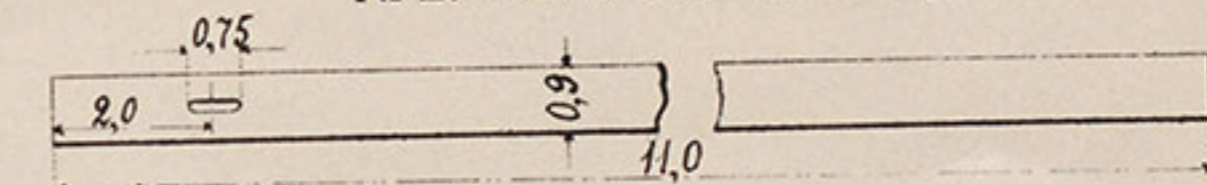

е. Удило.

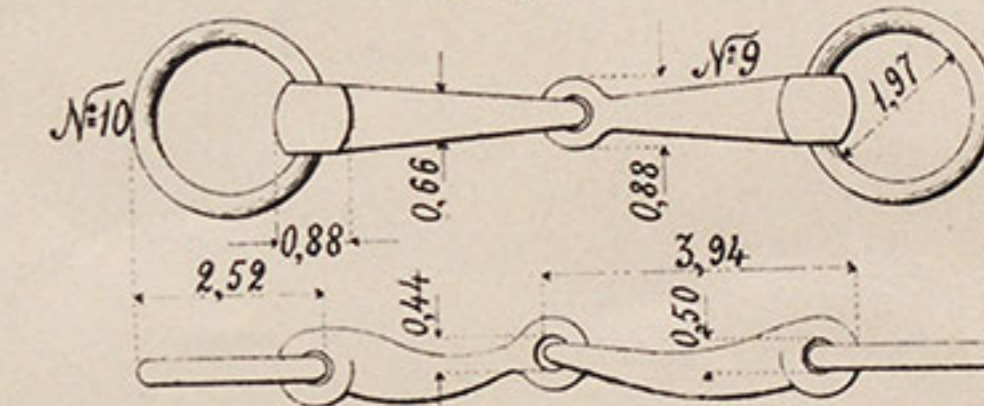

№ 8. Ремешокъ для гайки.

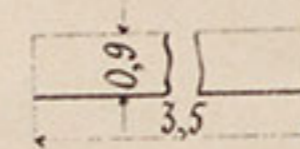

д. Поводъ

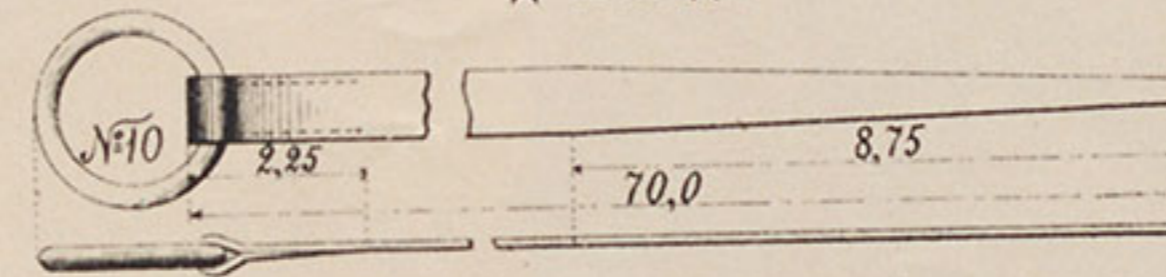

№ 8. Ремень для повода.

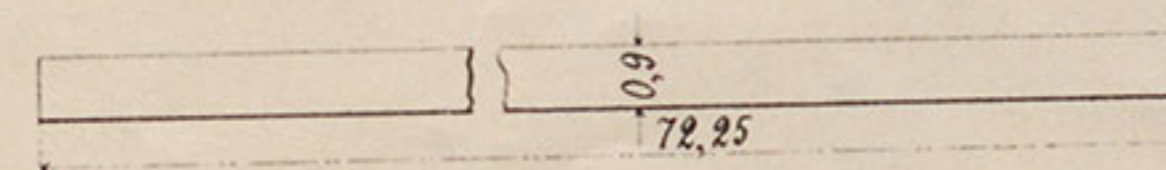

ж. Суголовный ремень.

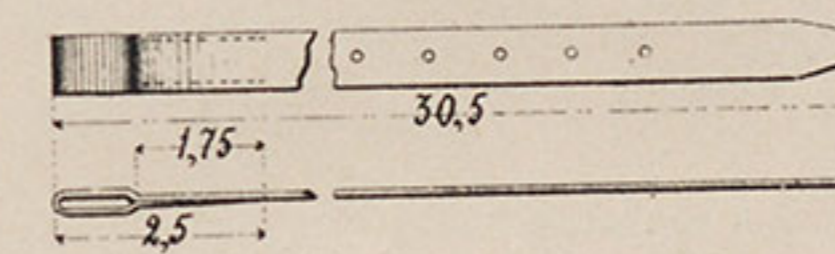

№ 11. Ремень для суголовного ремня.

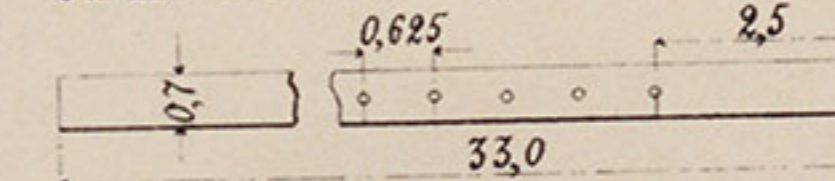

з. Щечный ремень.

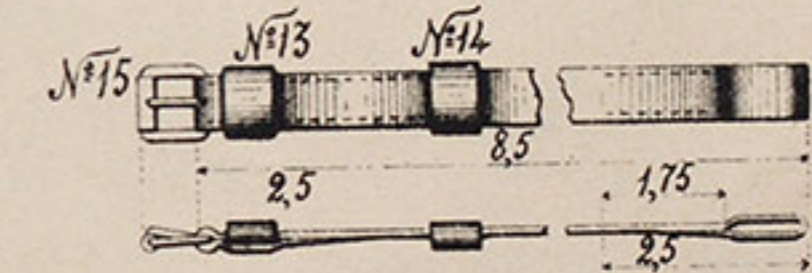

№ 12. Ремень для щечного ремня.

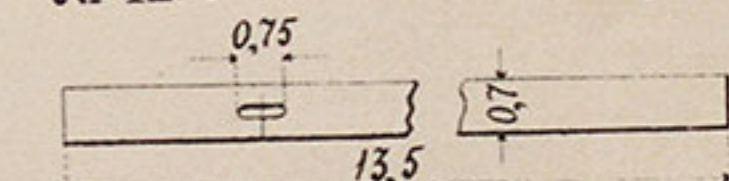

и. Переносье.

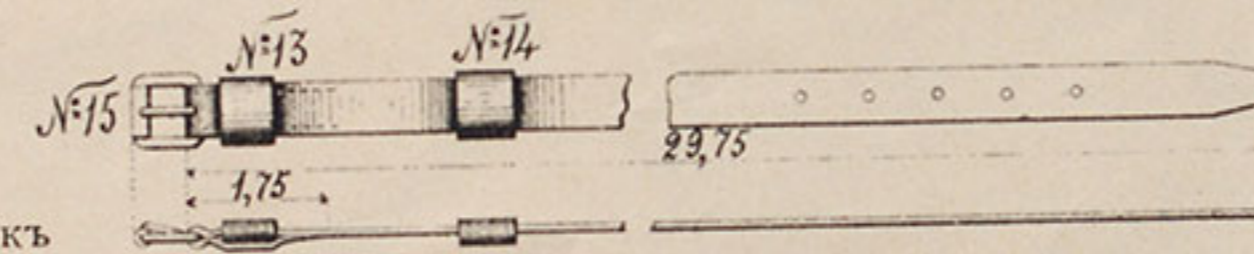

№ 13. Ремешокъ для гайки.

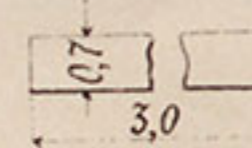

№ 16. Ремень для переносья.

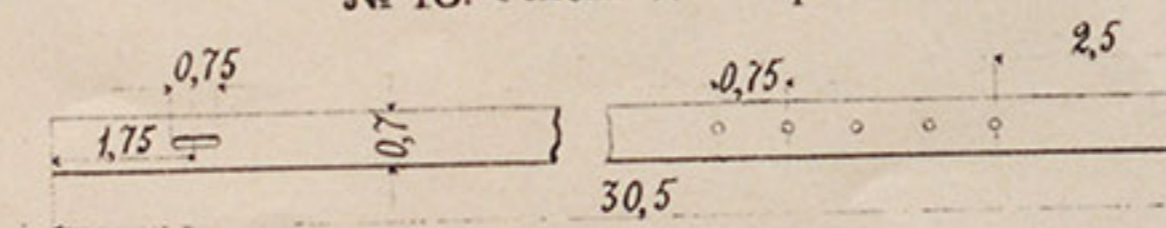

Пряжки.

№ 5.

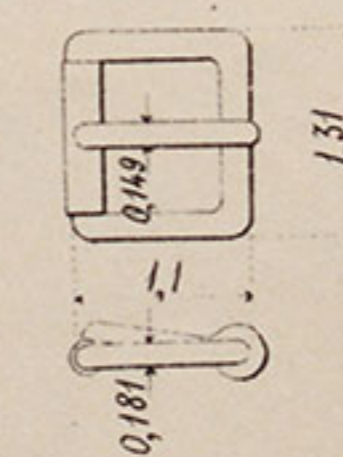

№ 15.

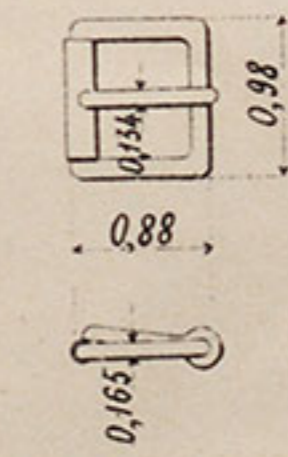

№ 14. Ремешокъ для гайки.

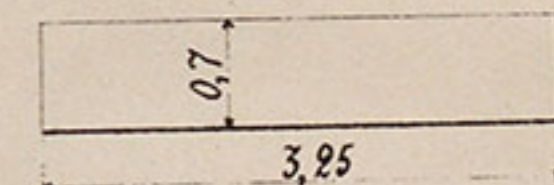

№ 4. Ремешокъ для гайки.

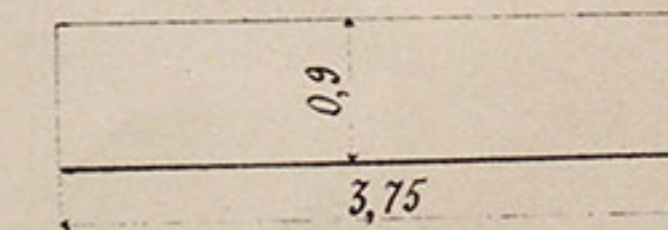

Примѣчаніе: Размѣры въ дюймахъ.

СТАЛЬНЫЯ ЛЕКАЛА И ПРОЙМЫ КЪ ЧУГУННОМУ СТАНКУ ДЛЯ ПОВѢРКИ СЪДЕЛЬНЫХЪ ЛЕНЧИКОВЪ.

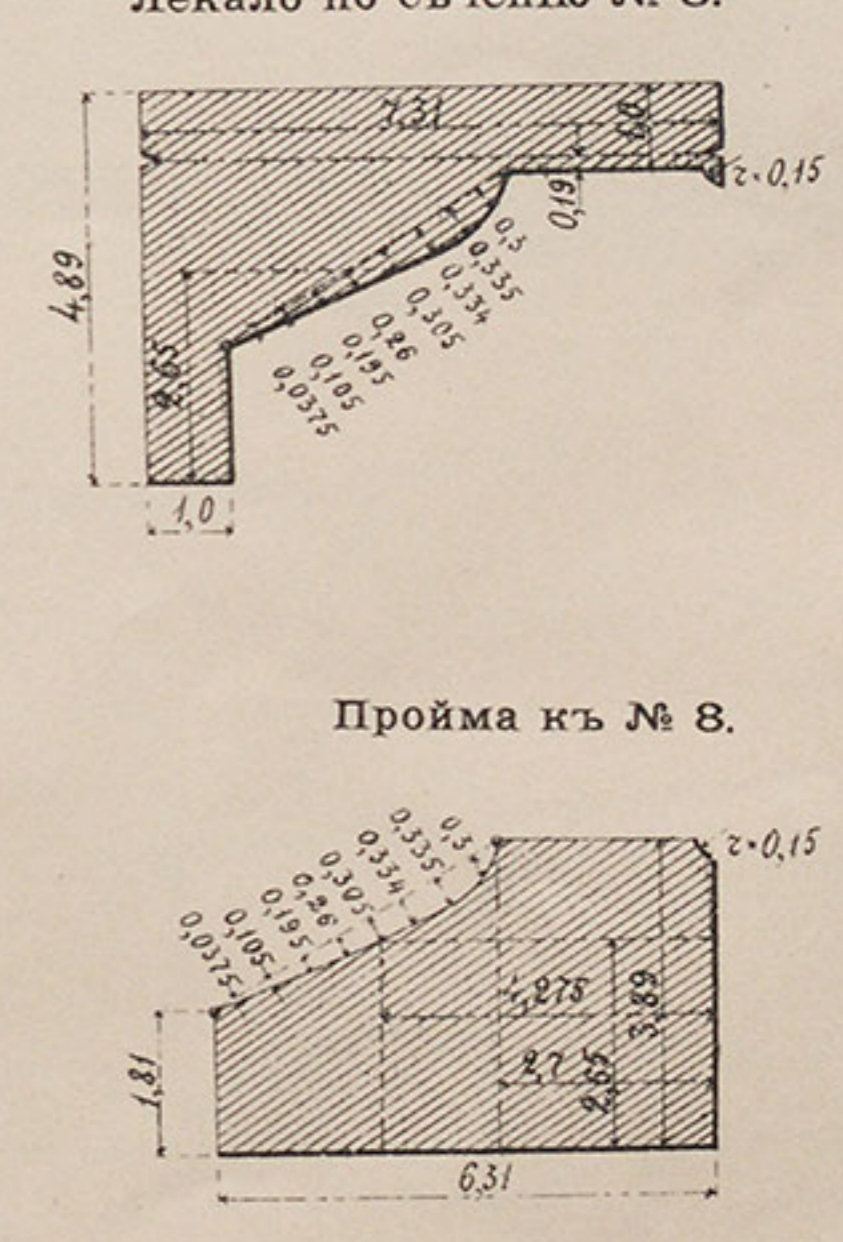
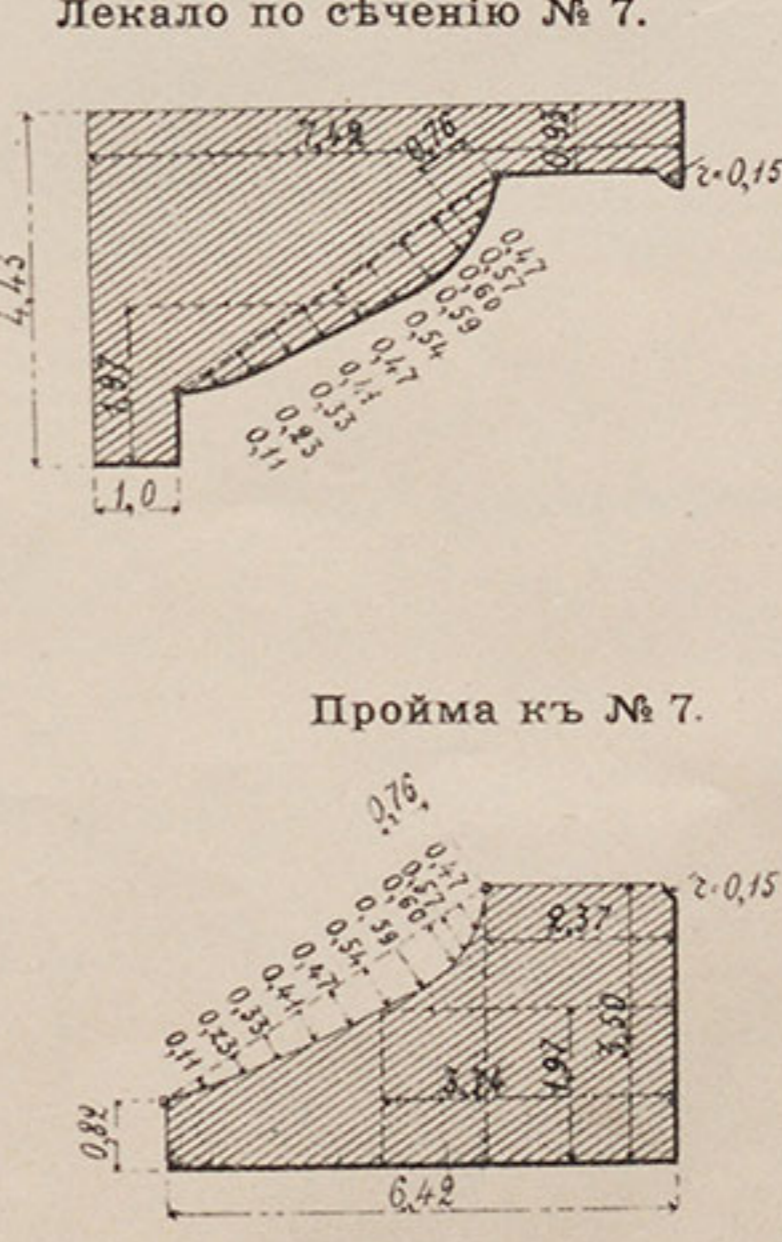
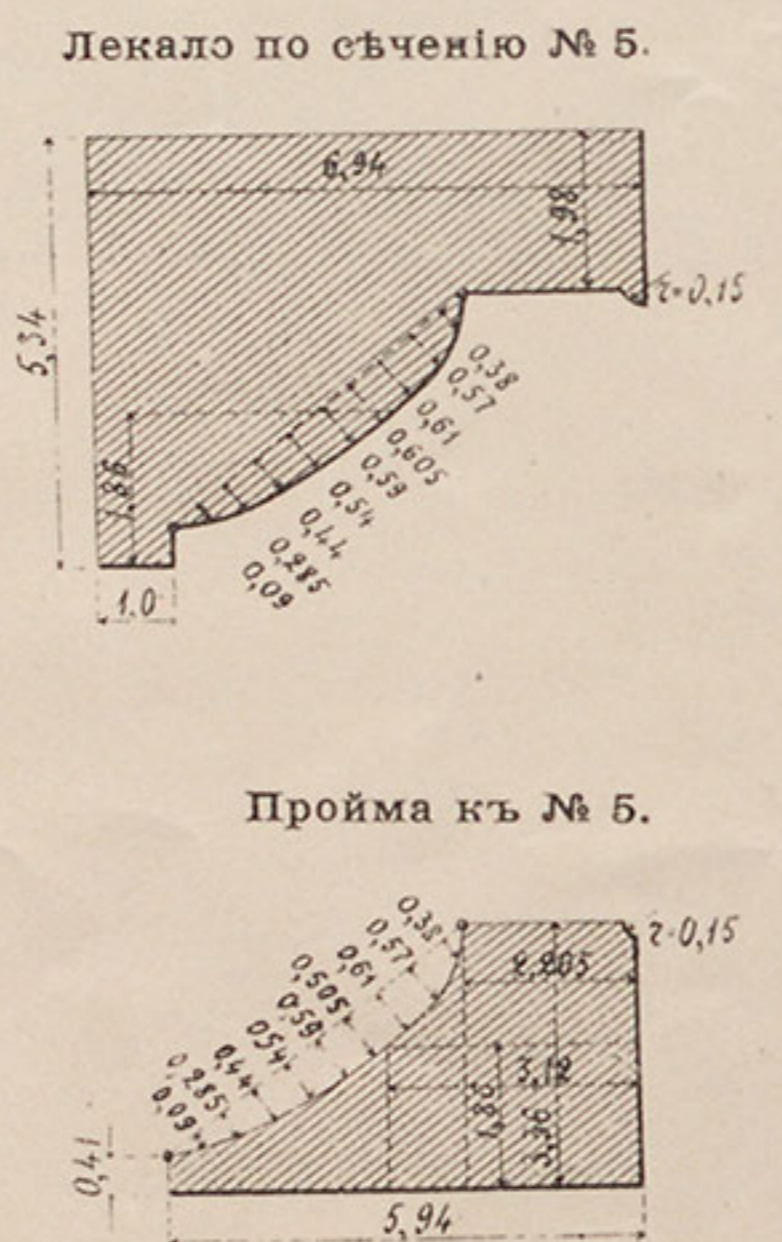
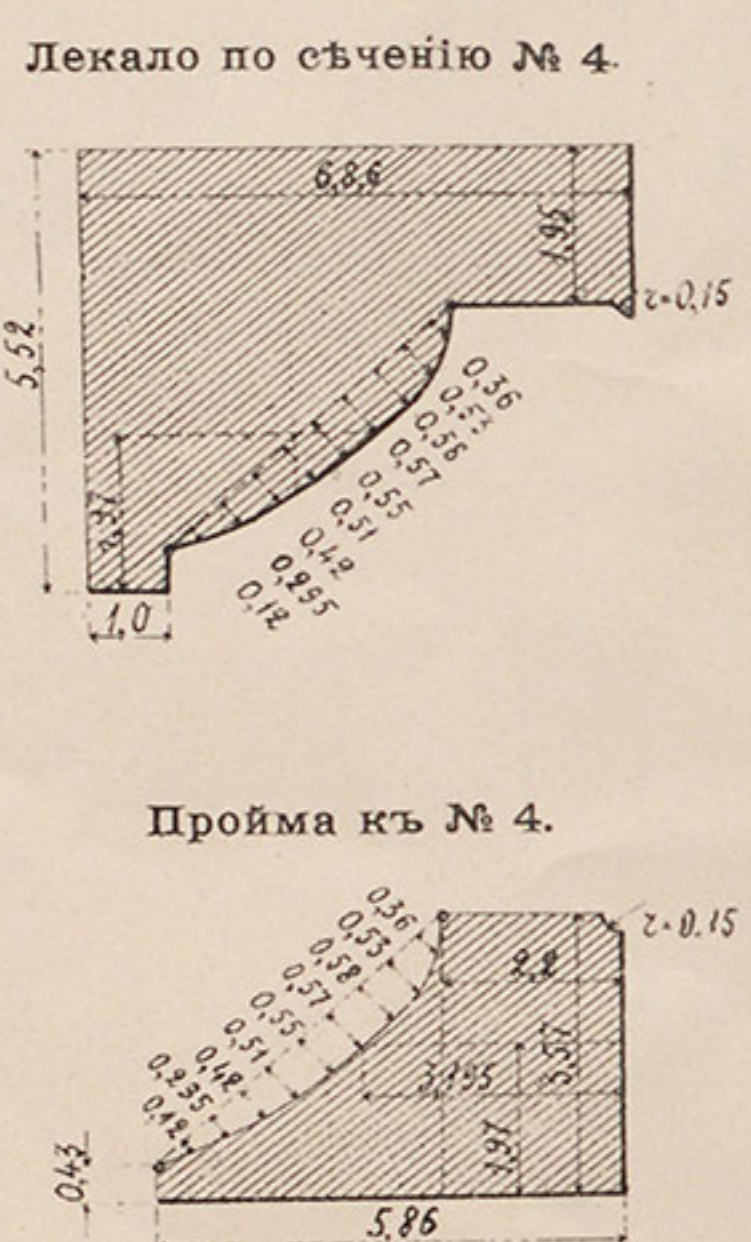
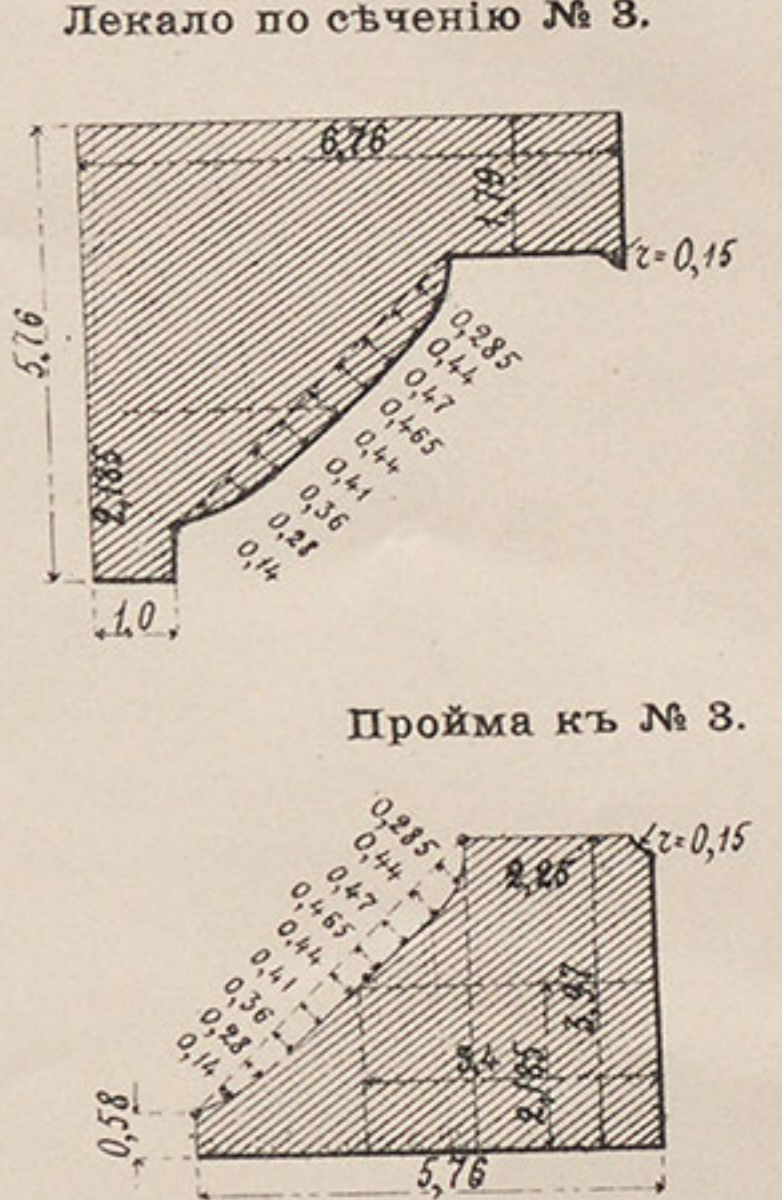
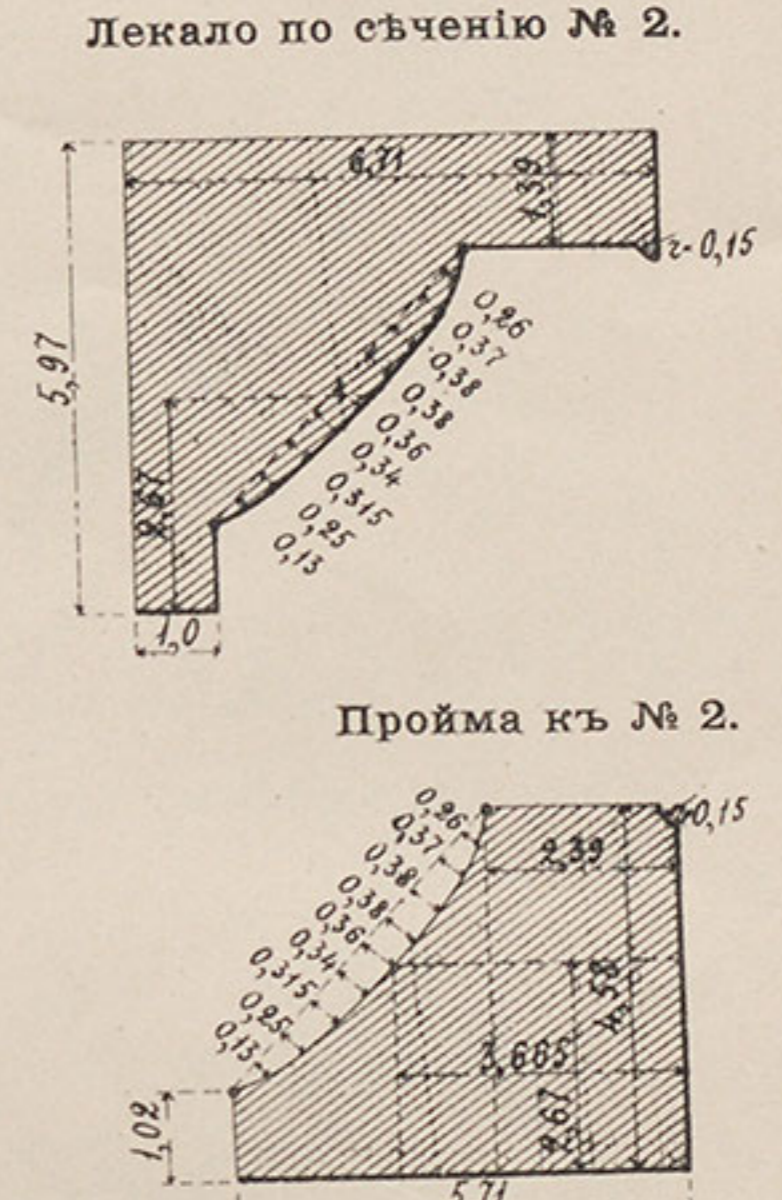
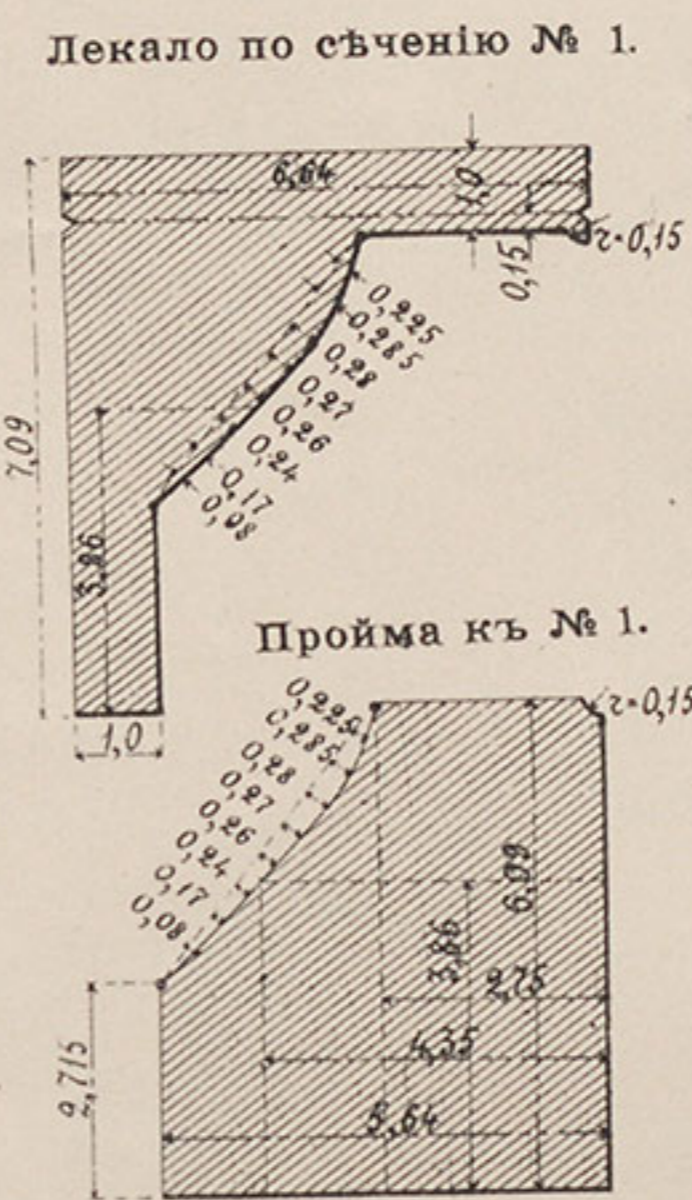

Примѣчаніе: Координаты черезъ 0,5.

Примѣчаніе: Размѣры въ дюймахъ.

**Б. ЛЕКАЛО ДЛЯ ОТДѢЛКИ ЛАВОКЪ. В. ЛЕКАЛО ДЛЯ ОТВЕРСТІЙ ВЪ ЛАВКАХЪ.
Г. ЛЕКАЛО ДЛЯ ПОВѢРКИ ОТВЕРСТІЯ ДЛЯ ПУТЛИЩА.**

В. Лекало для отверстій въ лавкахъ.

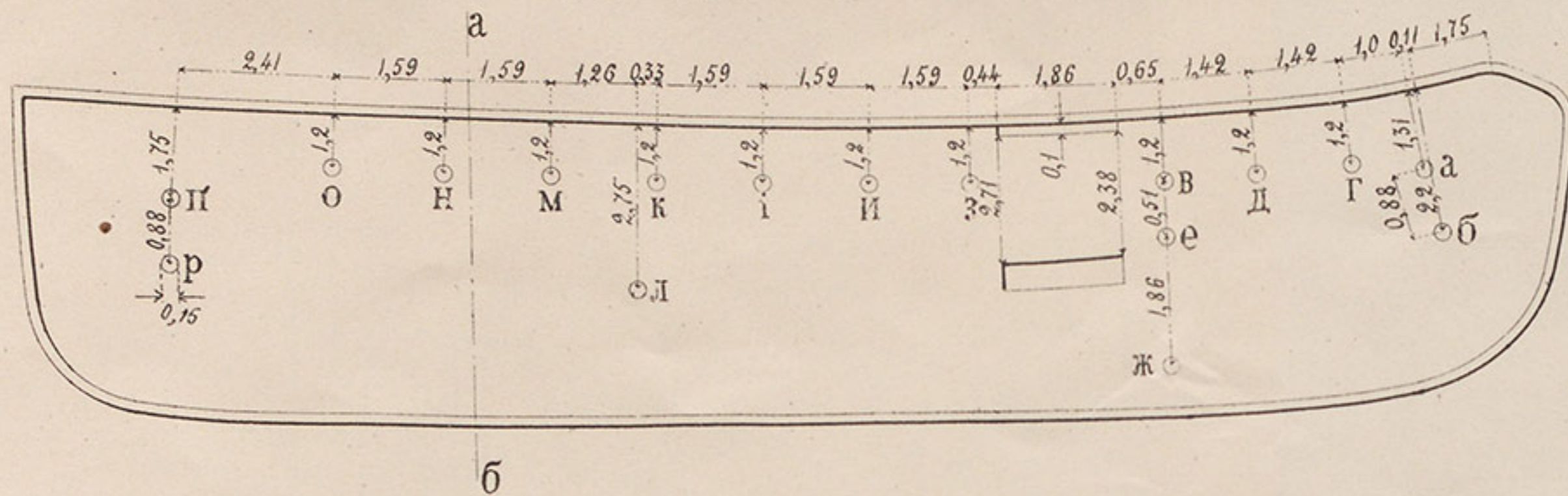

Разрѣзь по аб.

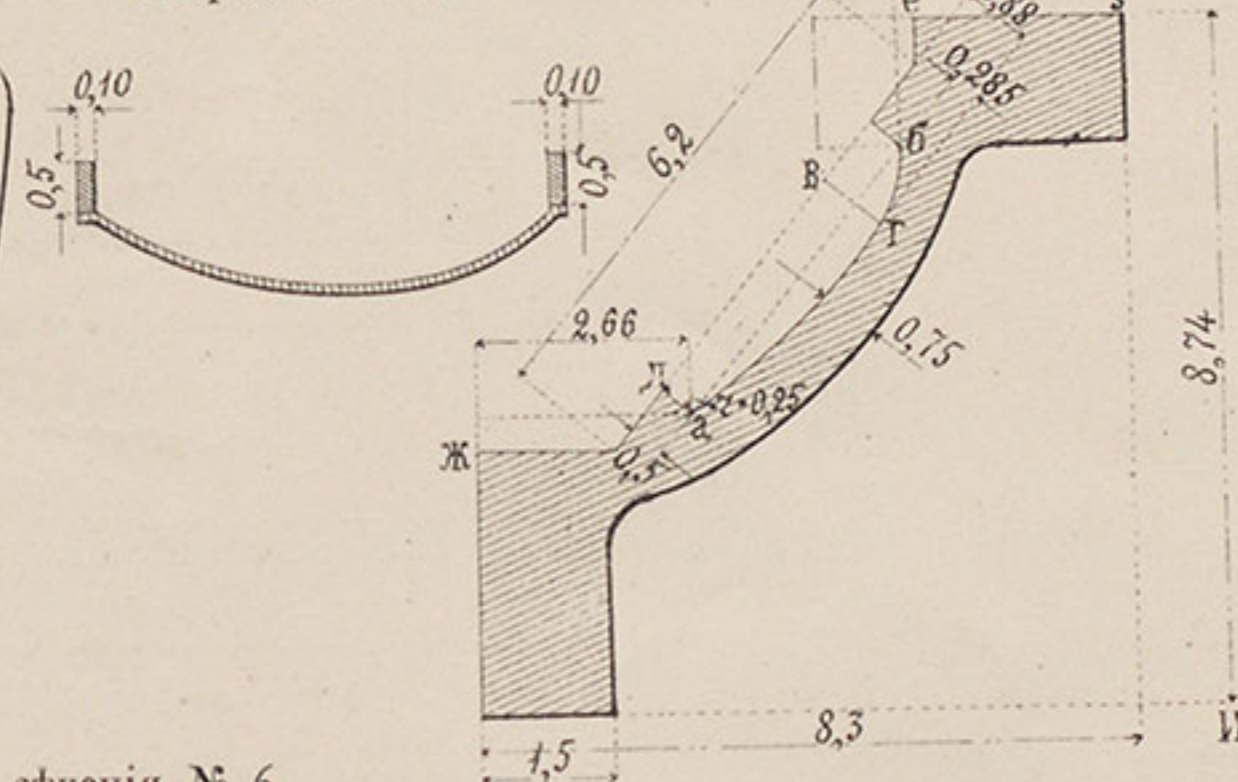

Пластика для сѣченія № 2.

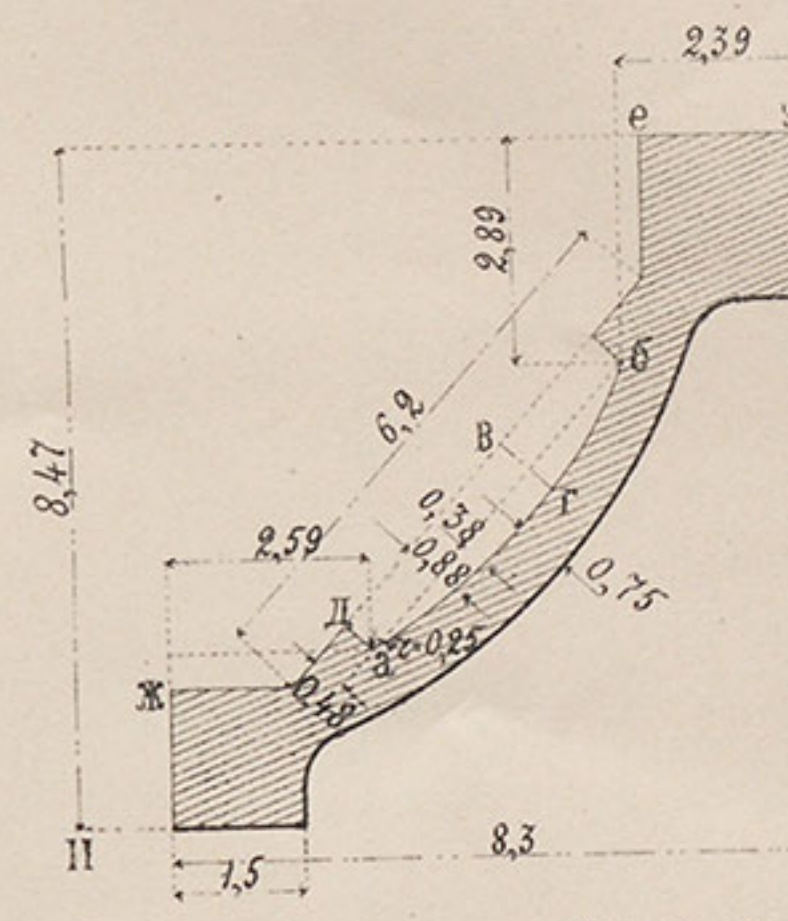

Пластика для сѣченія № 3.

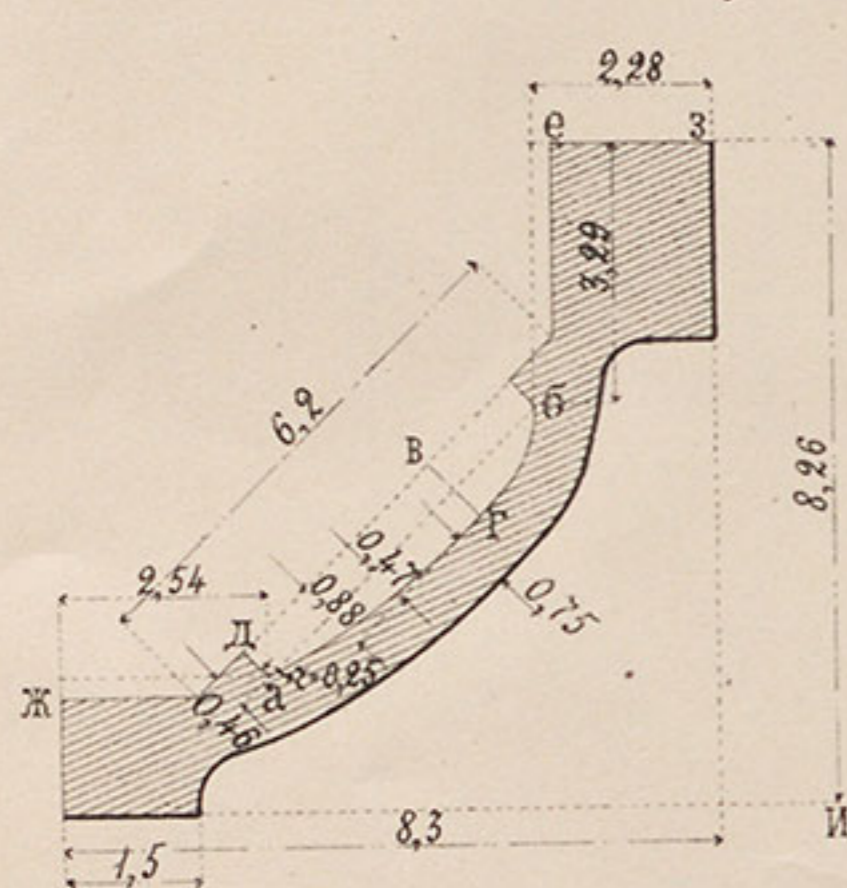

Пластика для сѣченія № 4.

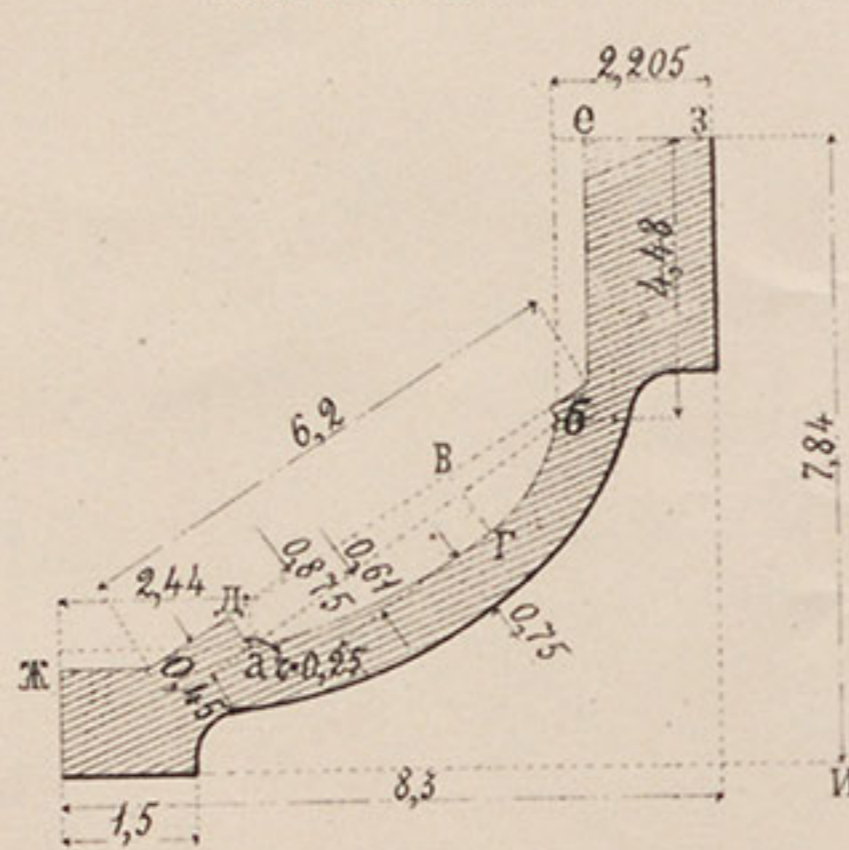

Пластика для сѣченія № 6.

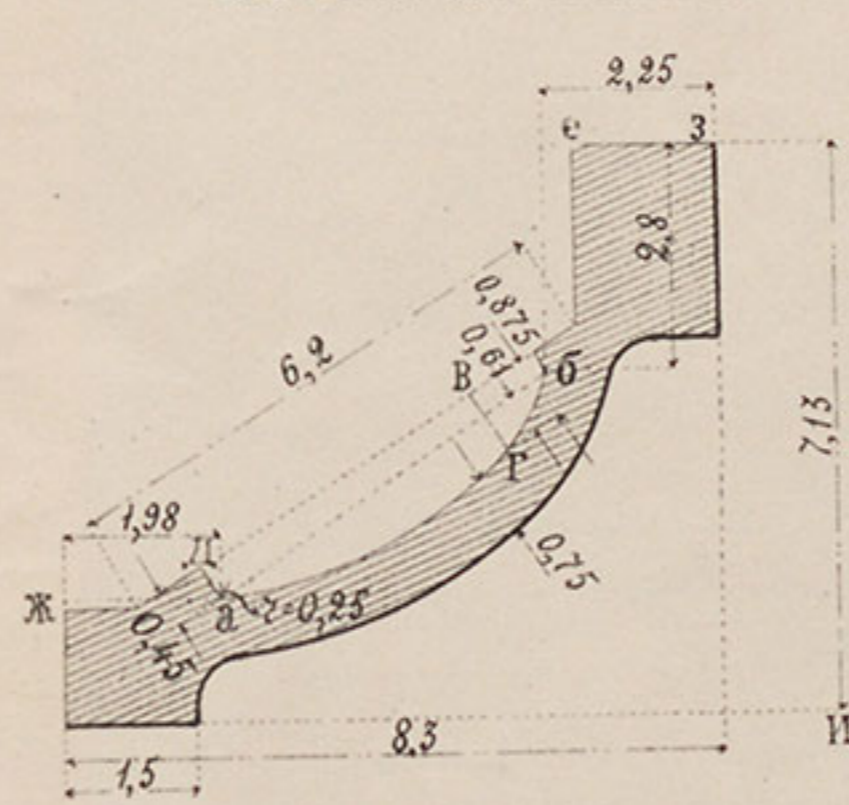

Пластика для сѣченія № 8.

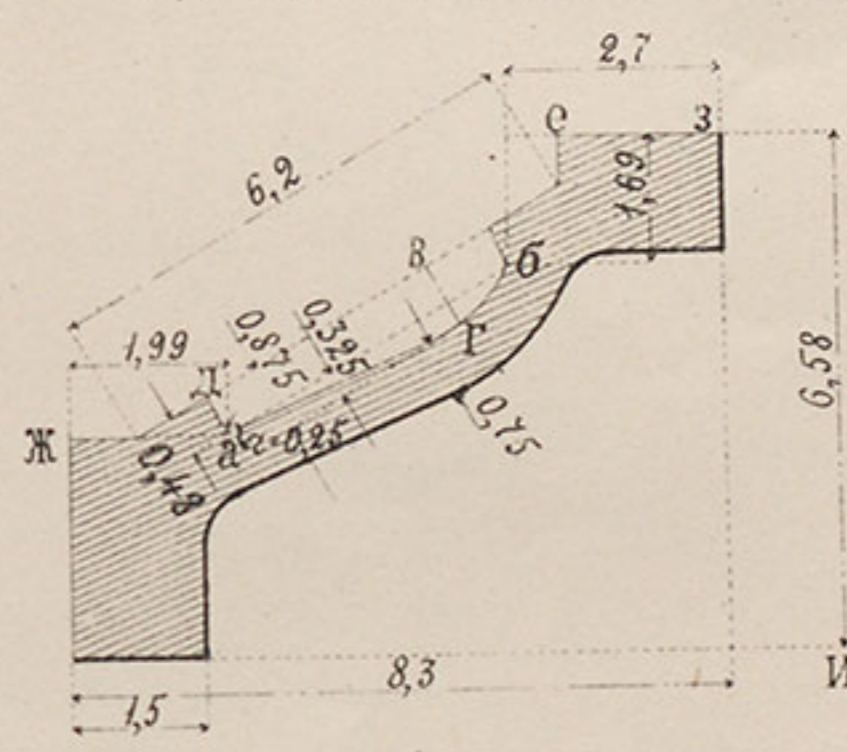

Г. Лекало для повѣрки отверстія для путлища.

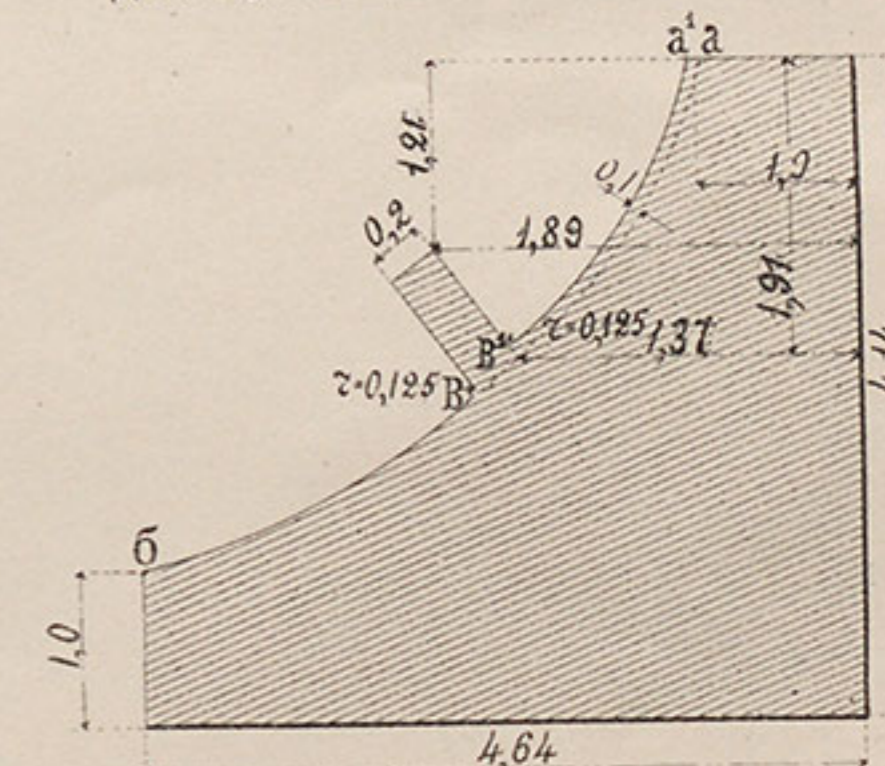

а. Пластика къ лекалу Б.

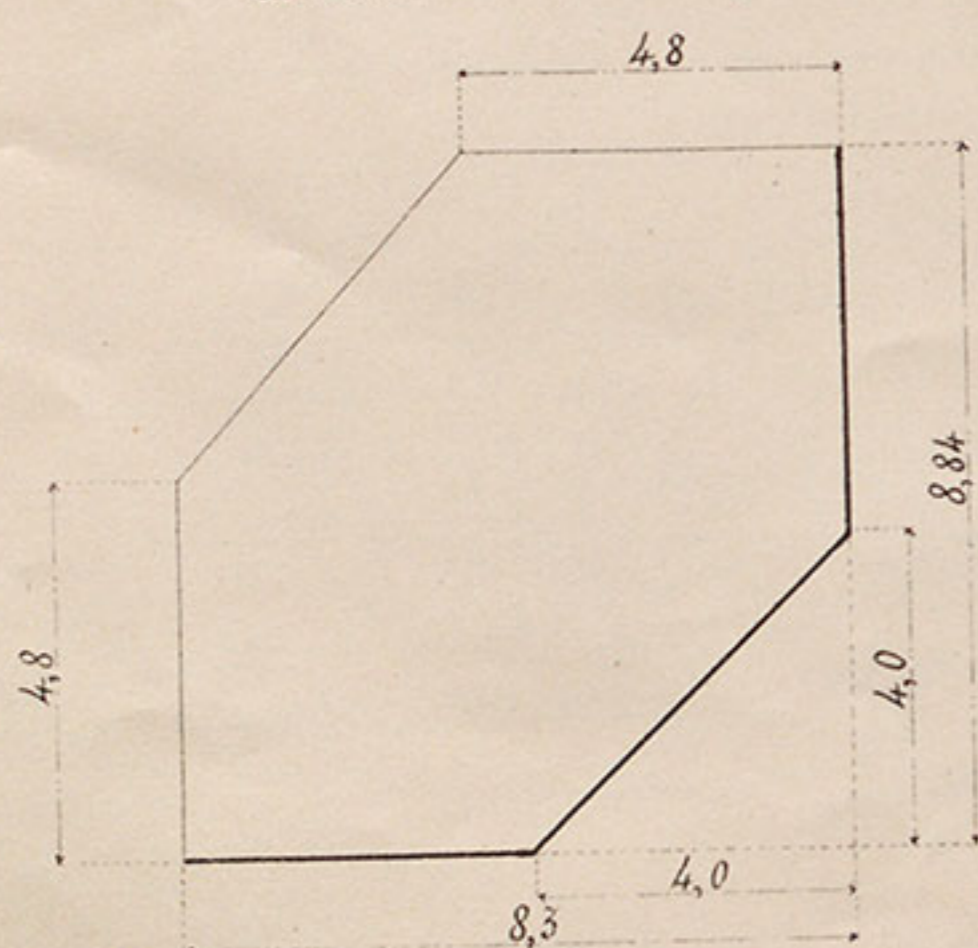

б. Пластика къ лекалу Б.

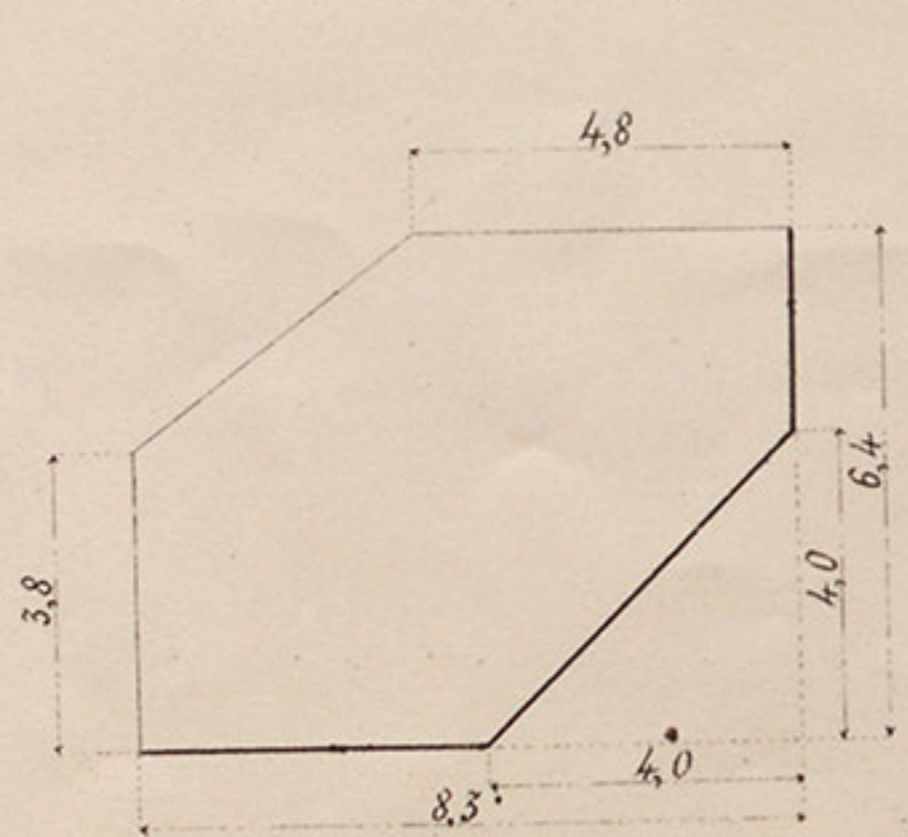

Б. Лекало для отдѣлки лавокъ.

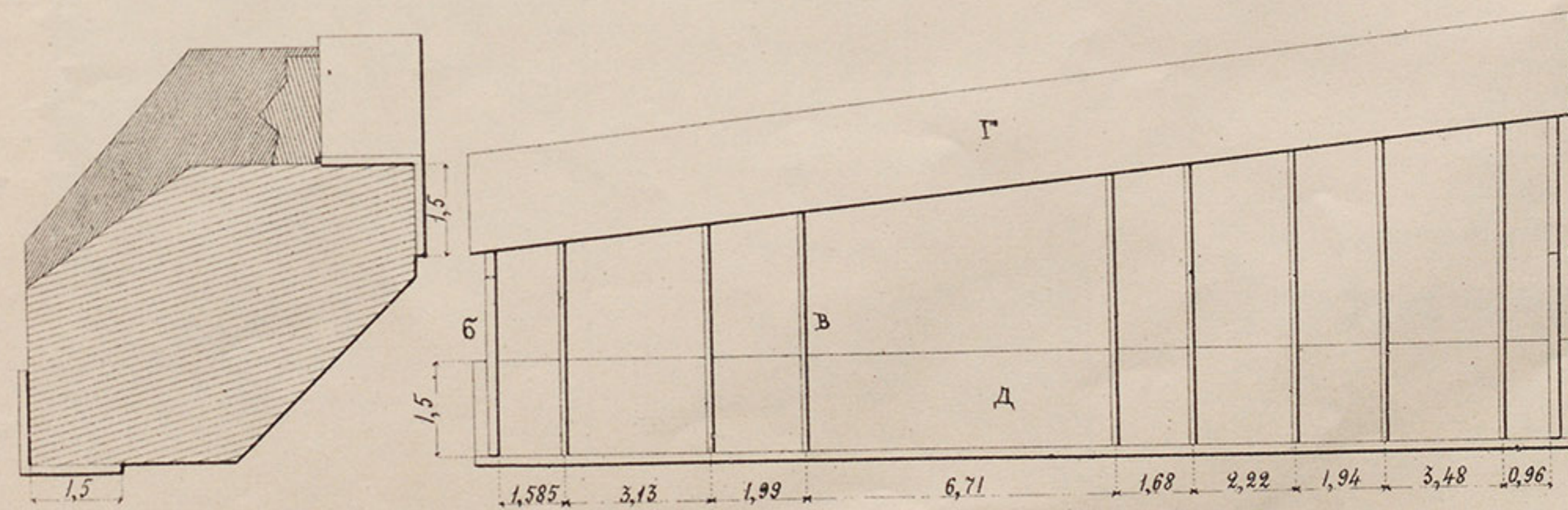

Примѣчаніе: Размѣры въ дюймахъ.

Д. СТАНОКЪ ДЛЯ МЕХАНИЧЕСКАГО ИСПЫТАНІЯ ЛУКЪ.

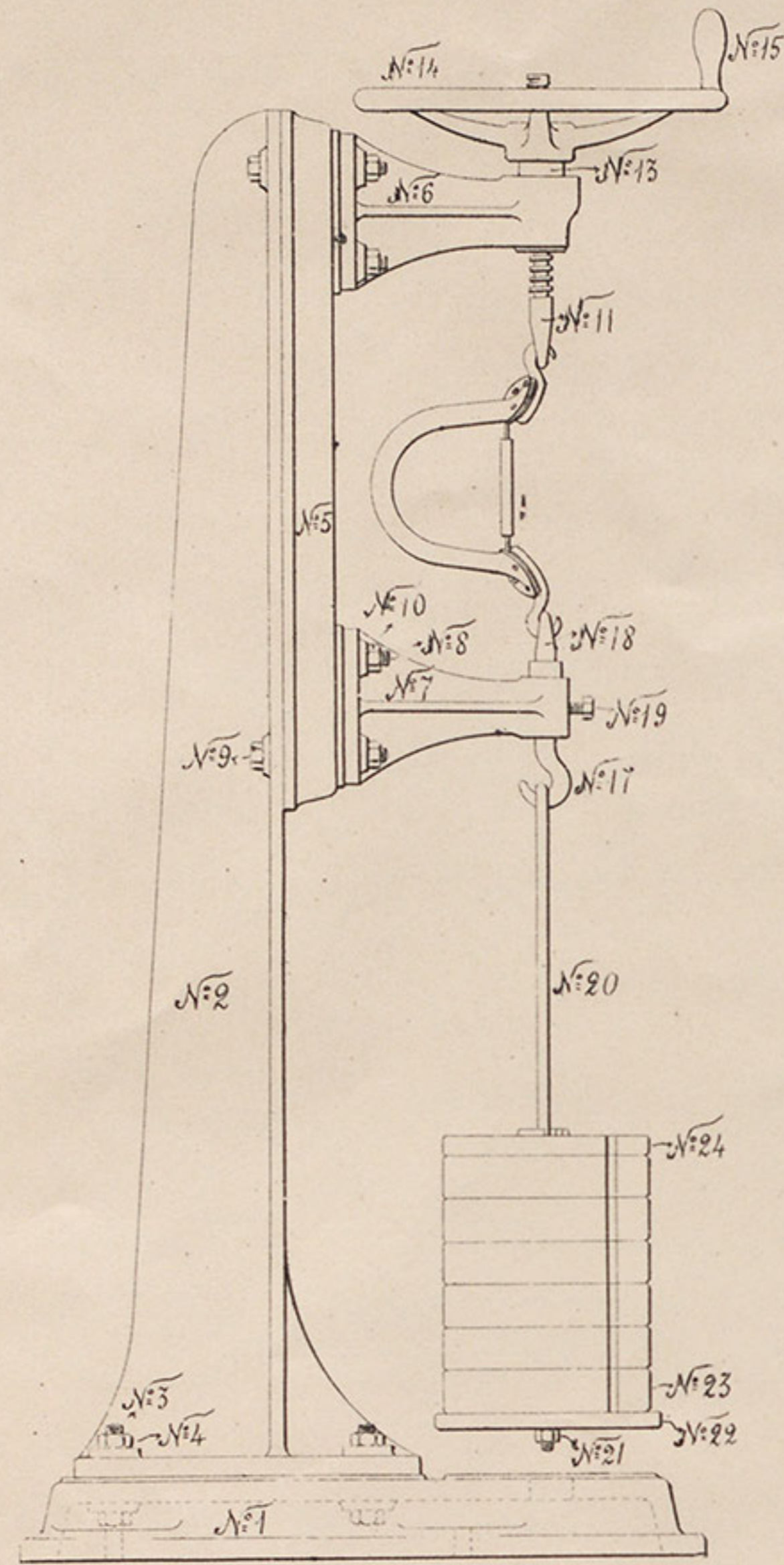

Планъ.

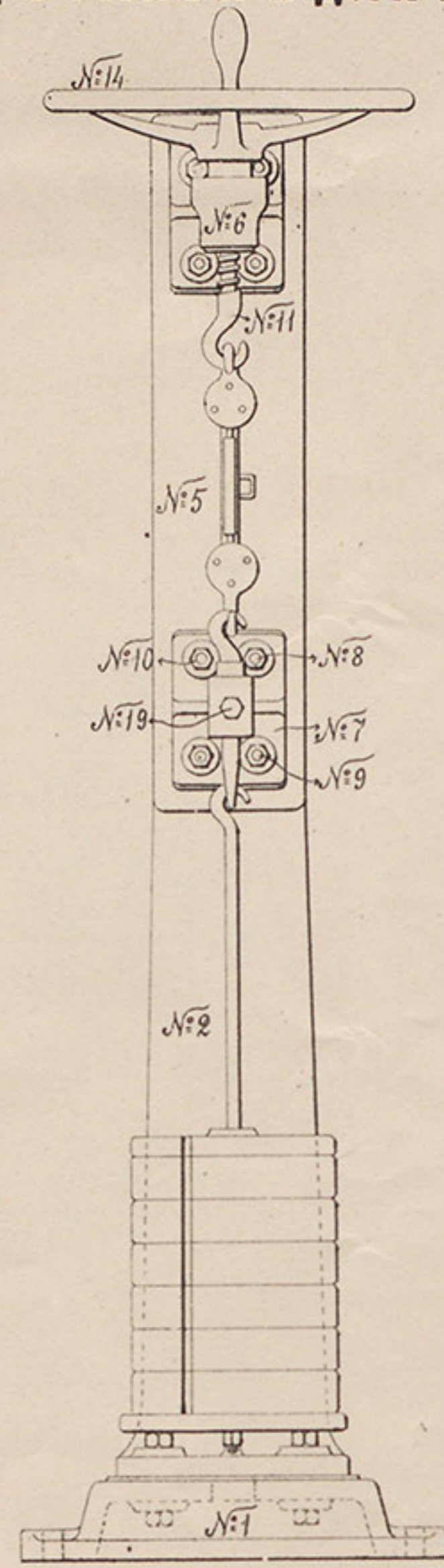
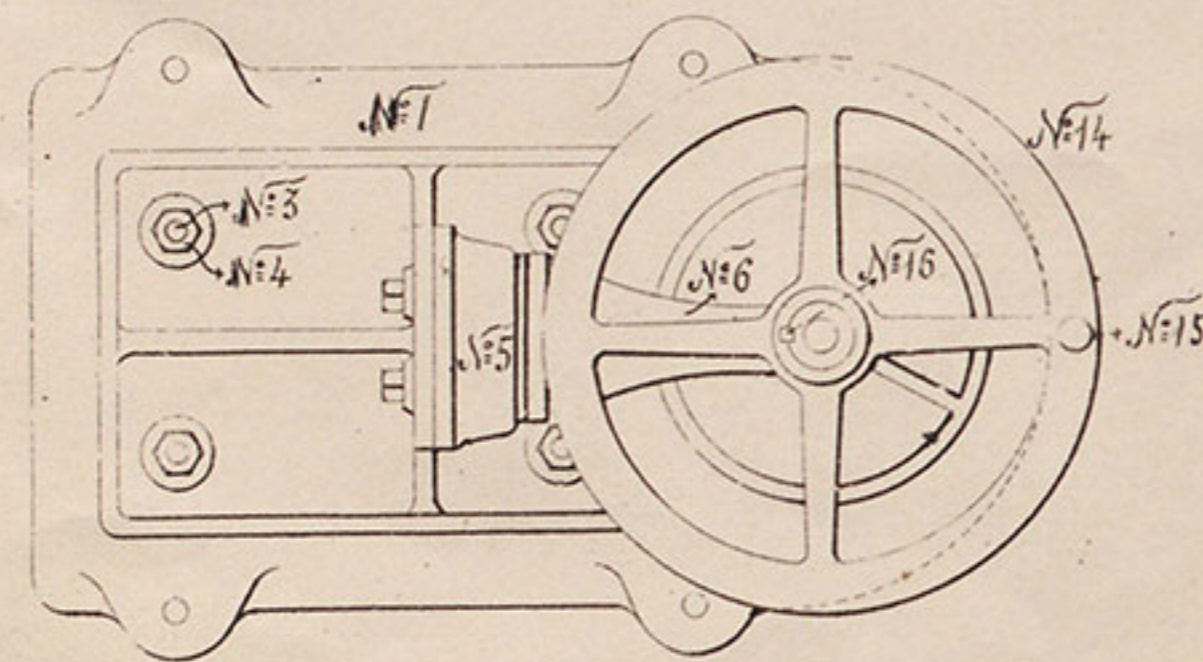

№ 23. Гири.

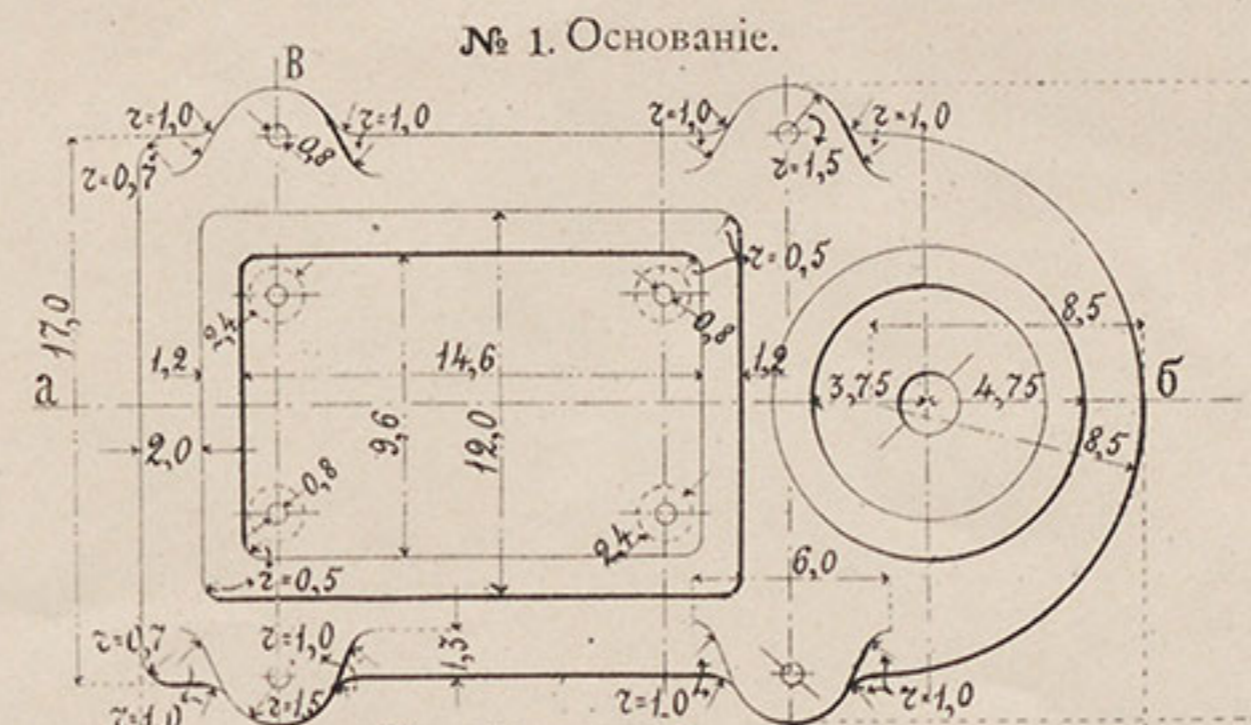
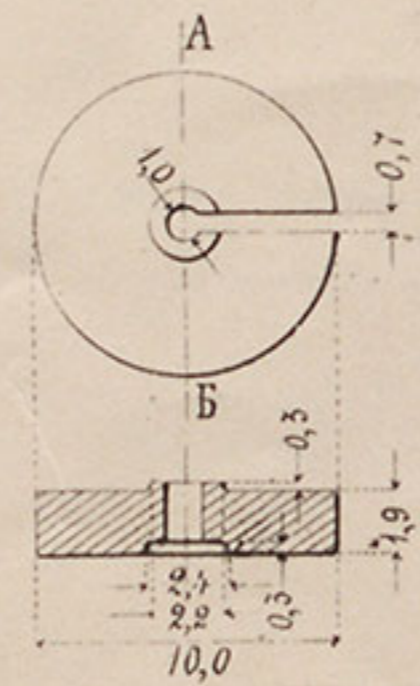

№ 1. Основаніе.

Разрѣзь по вг.

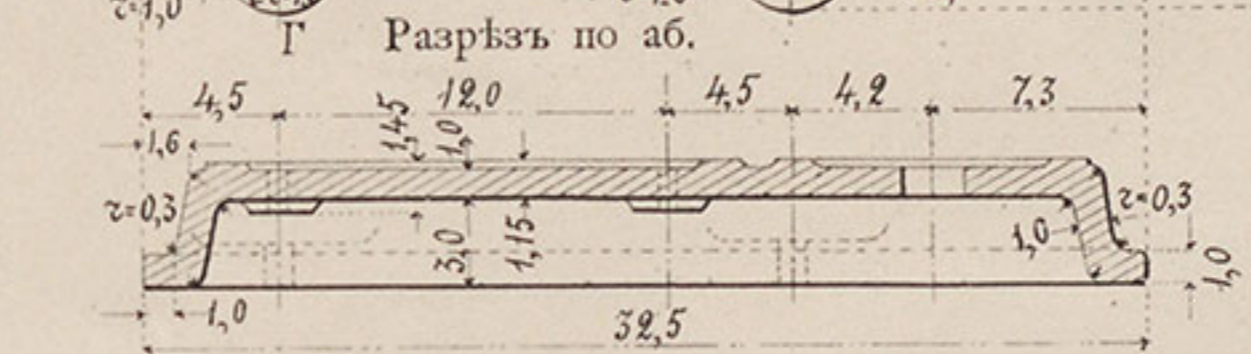

№ 5. Накладная доска.

Разрѣзь по вг.

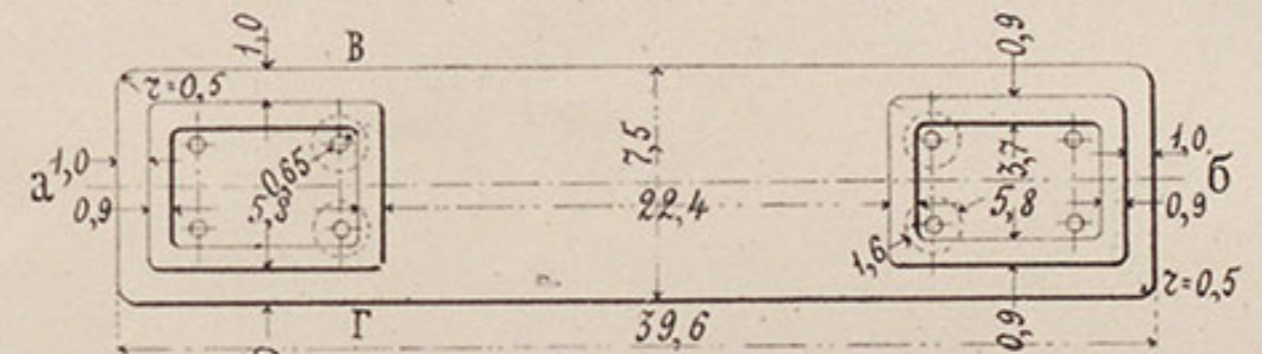

Разрѣзь по аб.

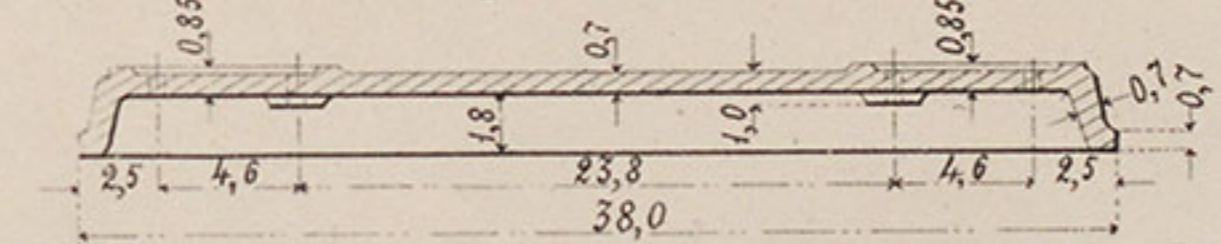

№ 7. Нижній кронштейнъ.

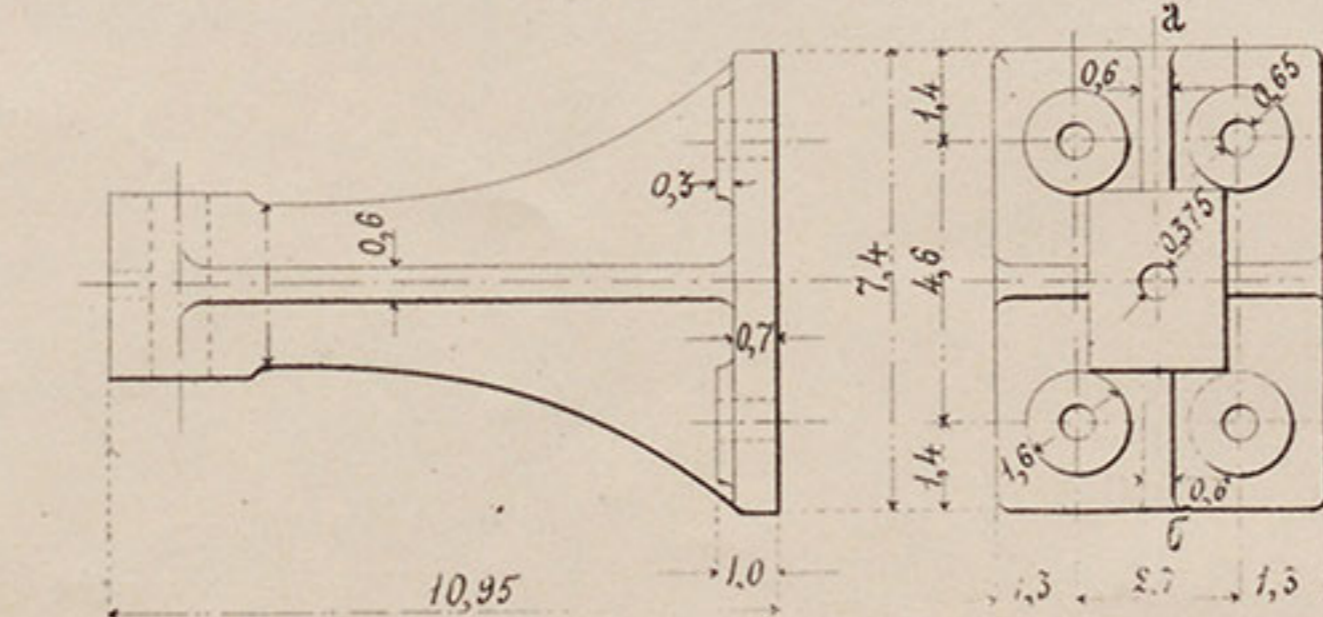

Разрѣзь по аб.

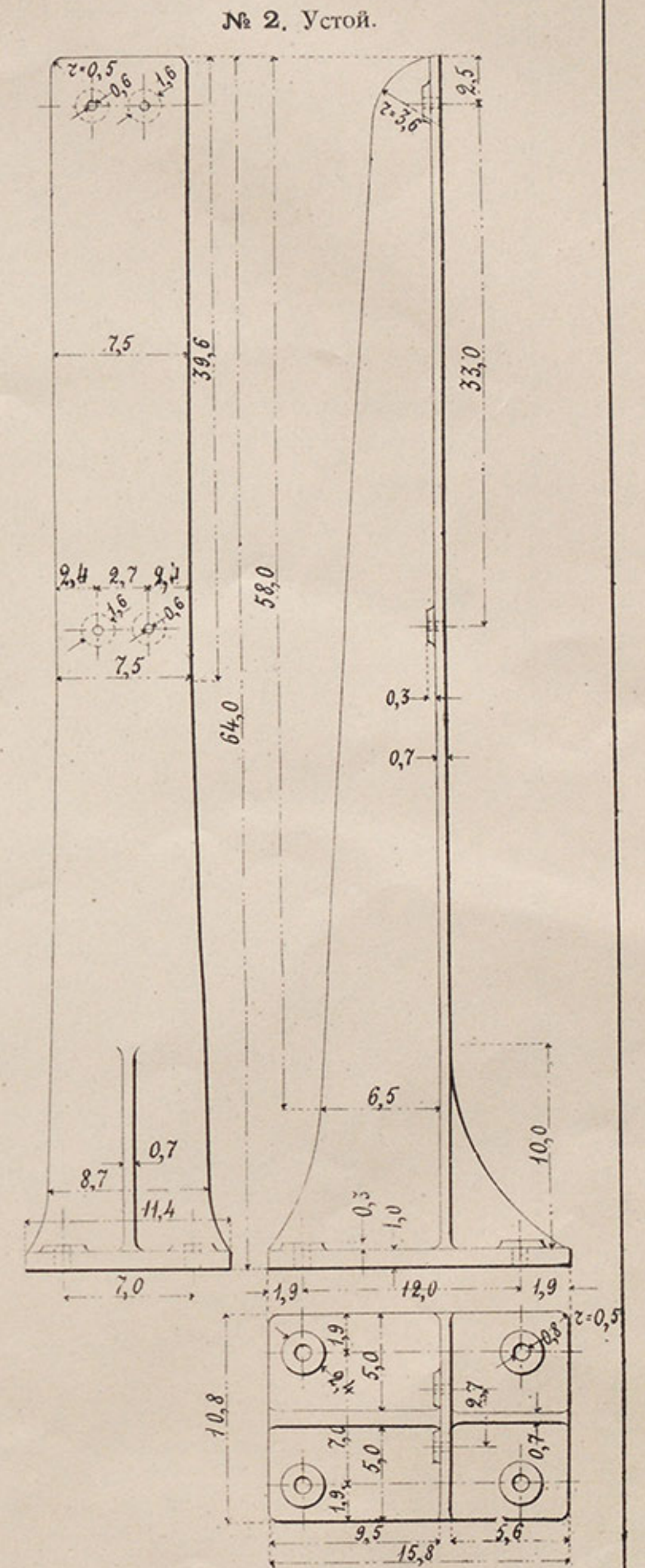
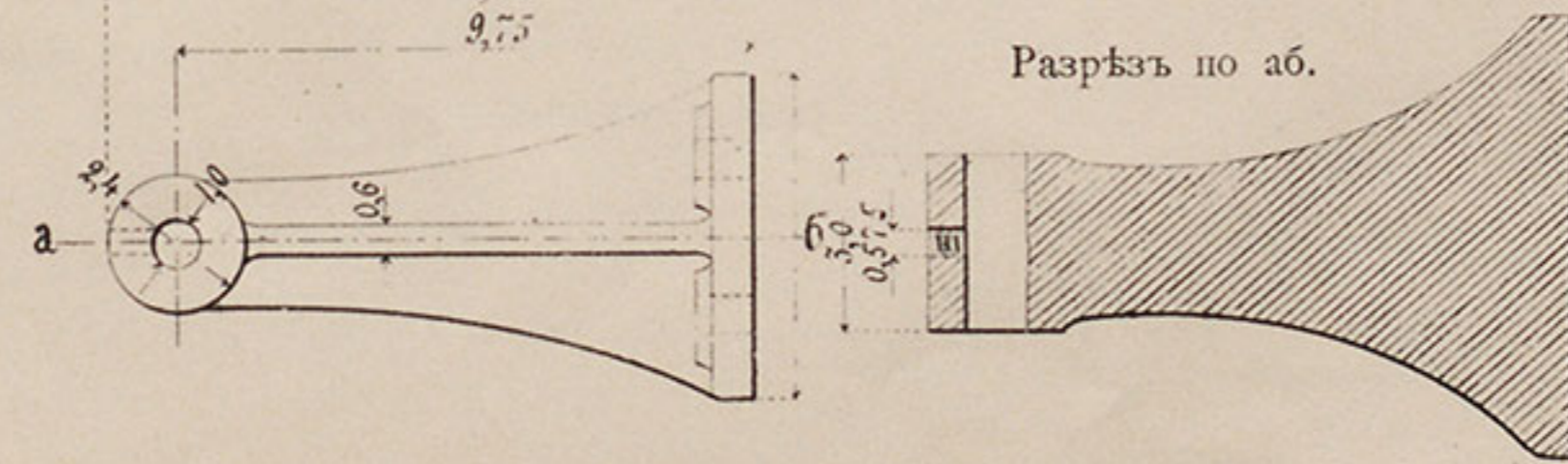

№ 2. Устой.

в). Пружинный указатель.

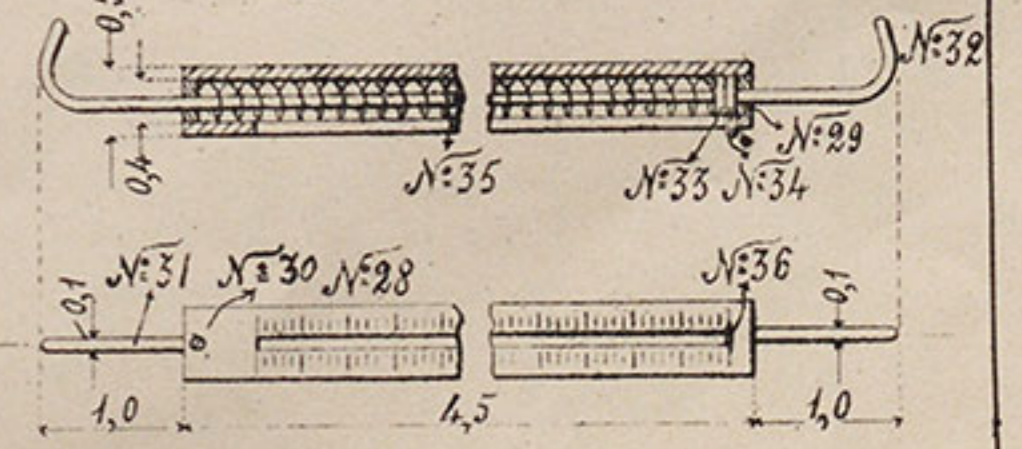

Примѣчаніе: Размѣры въ дюймахъ.

Д. СТАНОКЪ ДЛЯ МЕХАНИЧЕСКАГО ИСПЫТАНІЯ ЛУКЪ.

№ 6. Верхній кронштейнъ.

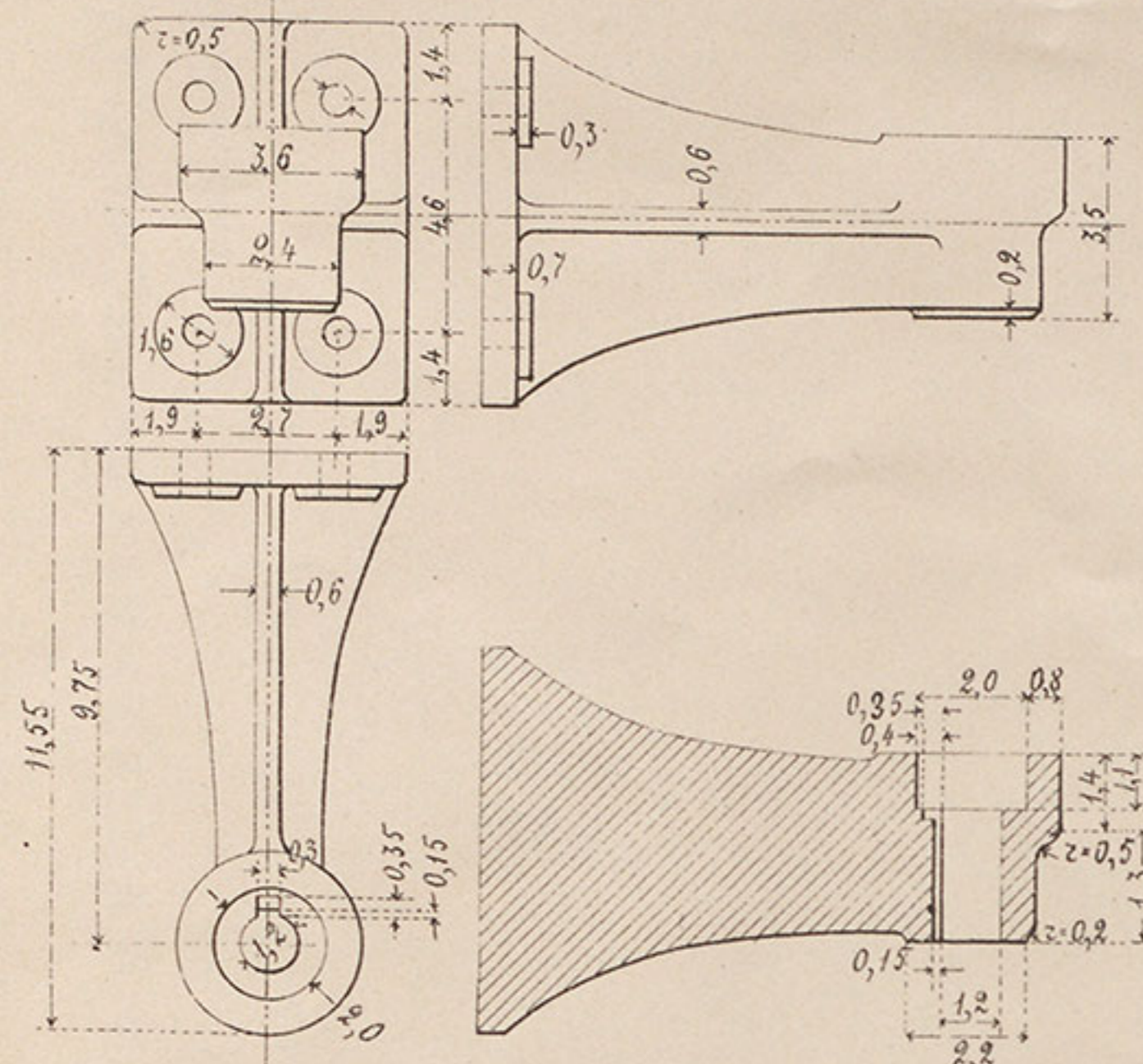

№ 18. Матка къ винту № 11.

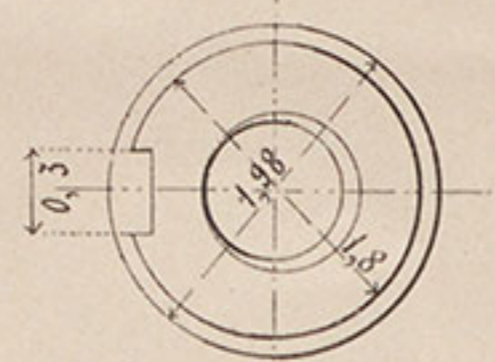

№ 14. Маховикъ.

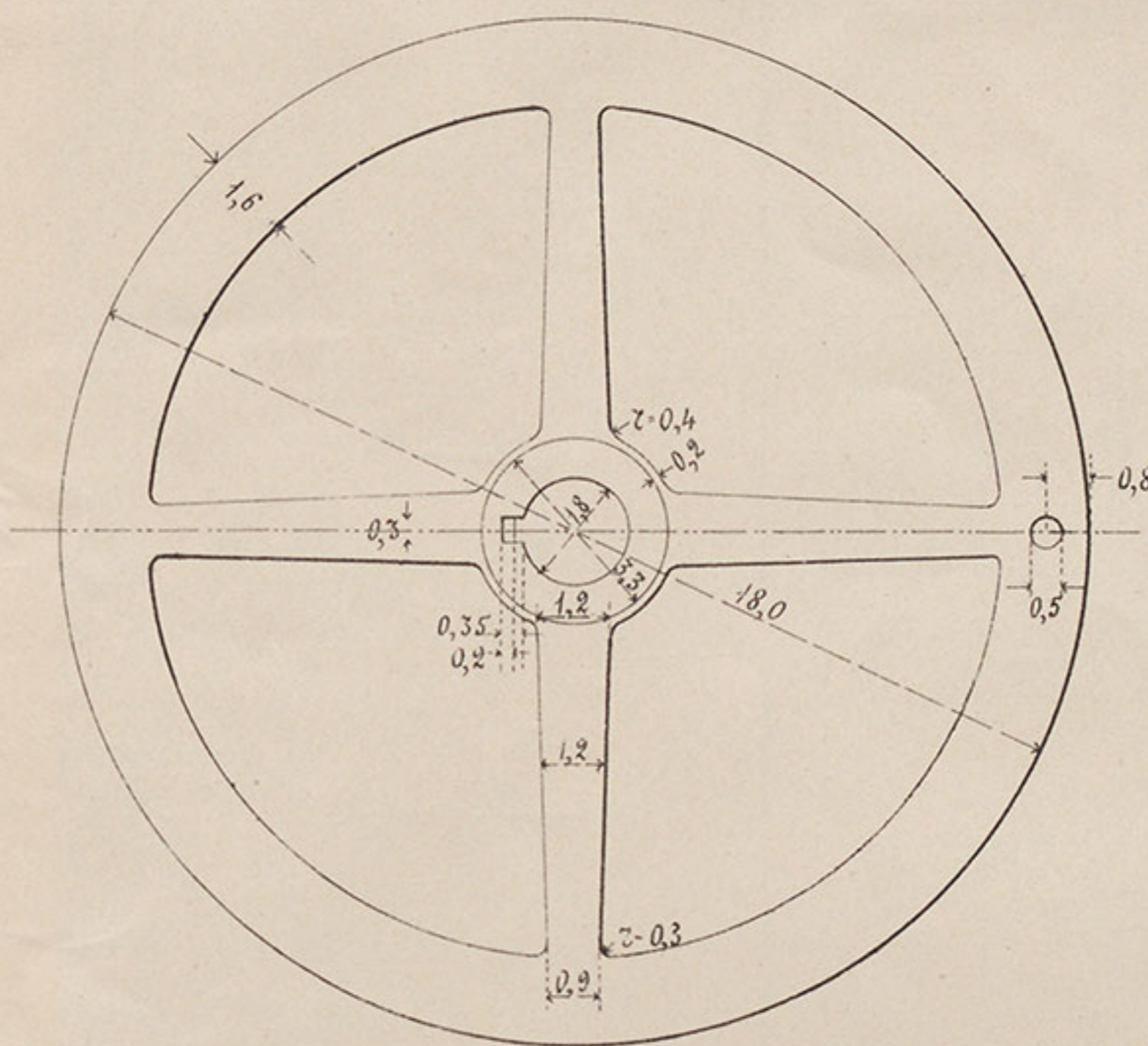

№ 25. Планка къ лукъ.

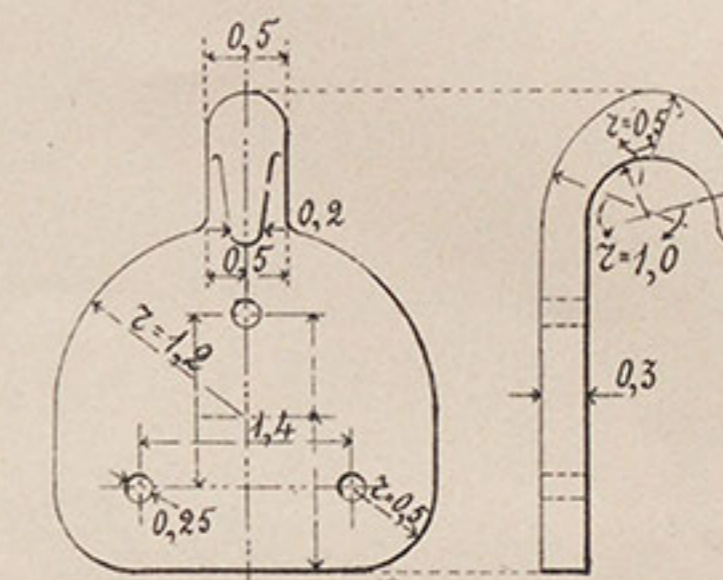

№ 26. Болтикъ къ планкѣ № 25 (нарѣзка по Витворту).

№ 22. Тарелка.

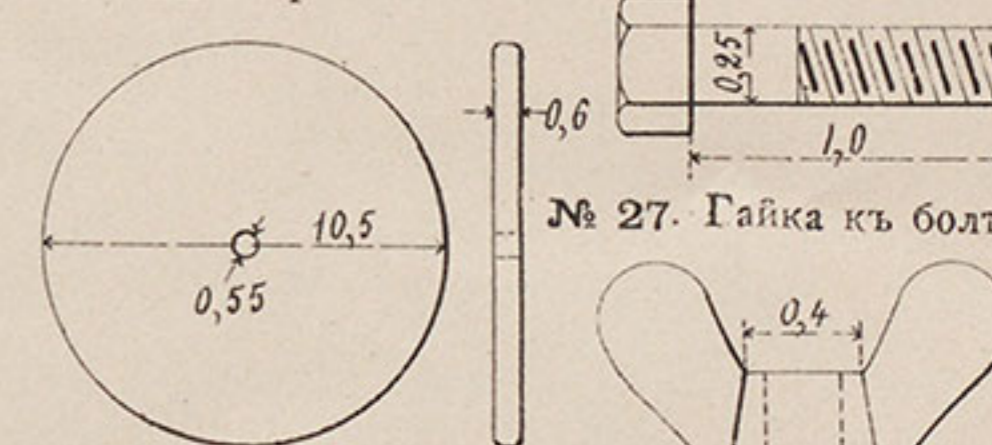

№ 27. Гайка къ болту № 26.

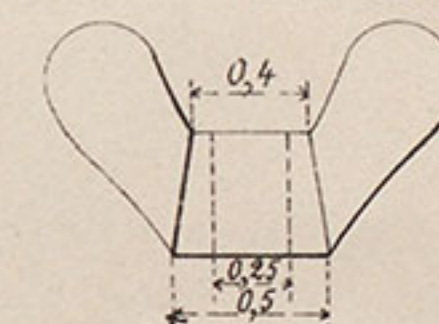

№ 8. Болтъ.

(нарѣзка по Витворту № 5)

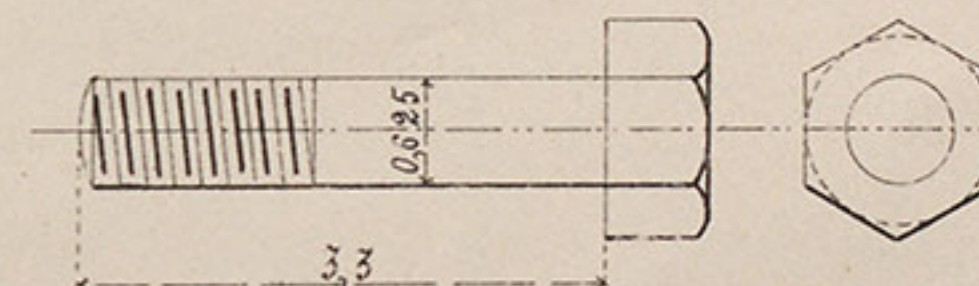

№ 9. Болтъ.

(по Витворту № 6).

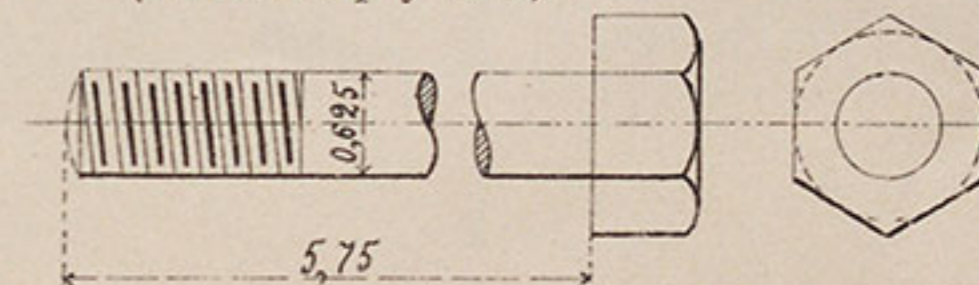

№ 16. Шпонка къ маховику № 14.

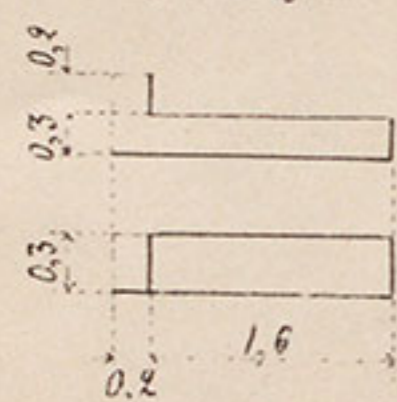

№ 12. Шпонка къ винту № 11.

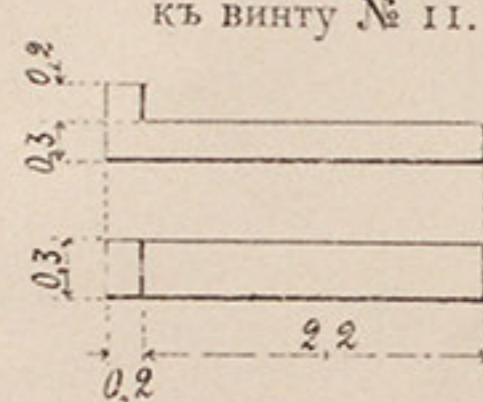

№ 10. Гайка къ болтамъ № 8 и 9.

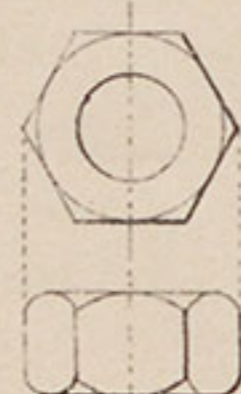

№ 21. Гайка къ № 21.



№ 15. Рукоятка.



№ 11. Винтъ.

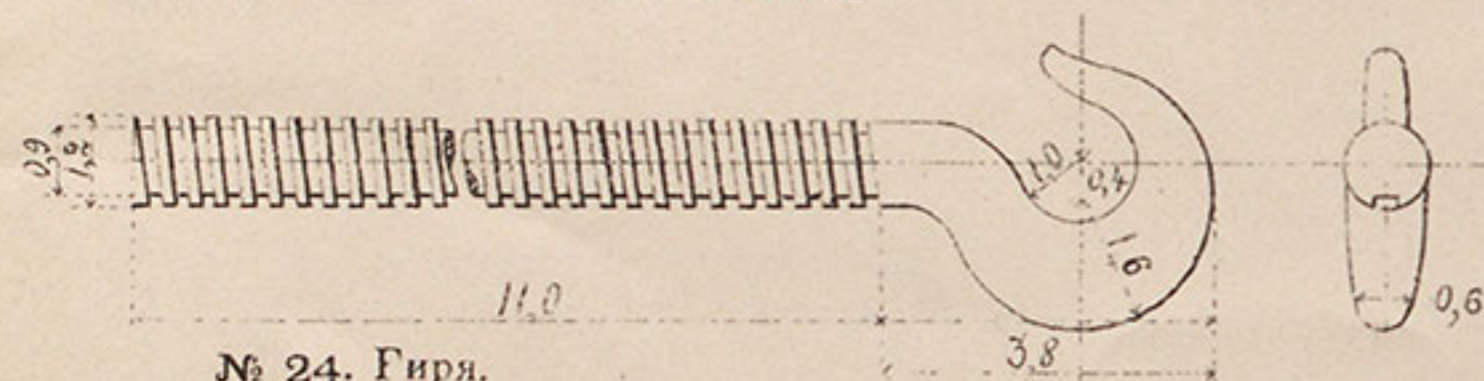

№ 20. Стержень къ тарелкѣ № 22.



№ 17. Стержень.



№ 24. Гири.

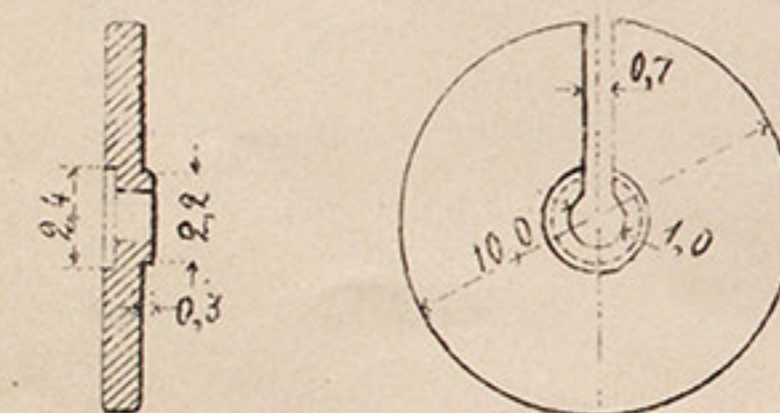

№ 18 Крюкъ къ стержню № 17.

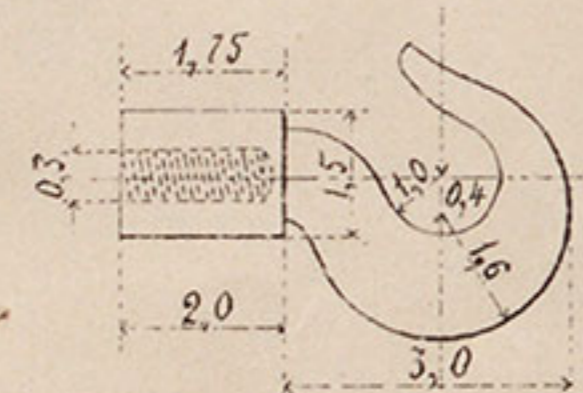

№ 19. Направляющій винтъ. (нарѣзка по Витворту)

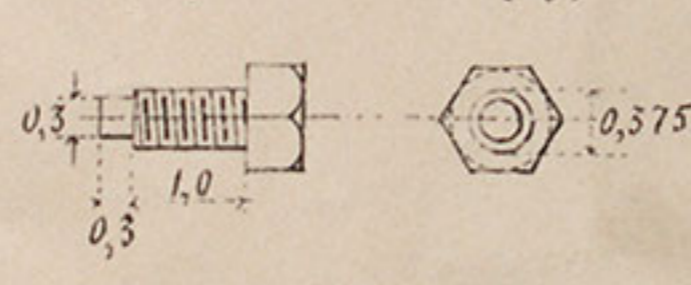

№ 3. Болтъ.

(по Витворту № 6)

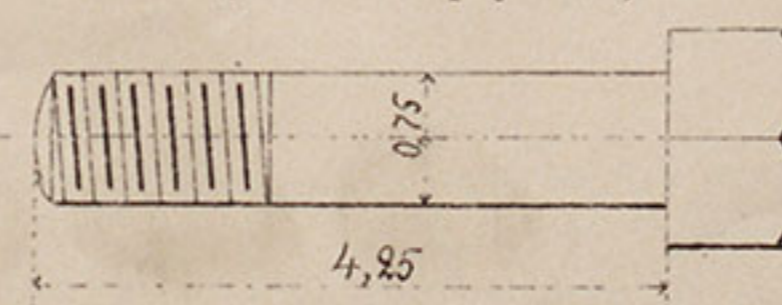

№ 4. Гайка къ болту № 3.



Примѣчаніе. размѣры въ дюймахъ.

Ж. СТАНОКЪ ДЛЯ ПОВѢРКИ ОЧЕРТАНІЯ И РАЗМѢРОВЪ ЗАДНЕЙ ЛУКИ.

Видъ сбоку.

Стѣнки желоба:

Видъ спереди.

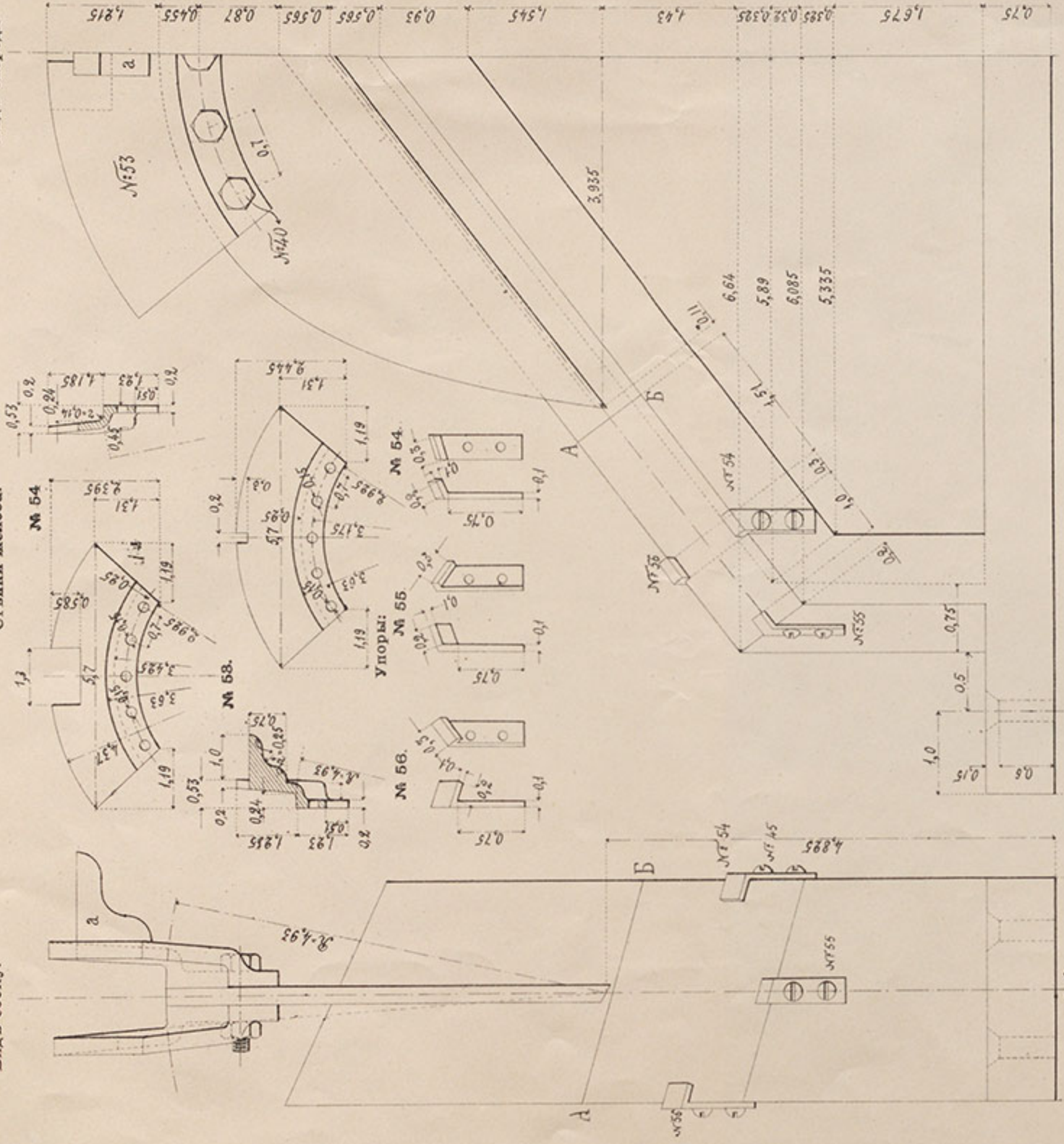

Планъ.

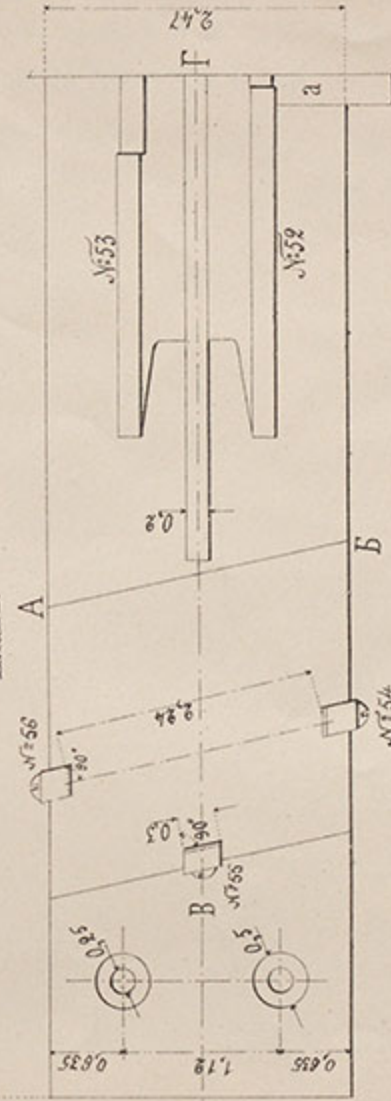

№ 58. Лекало къ станку.

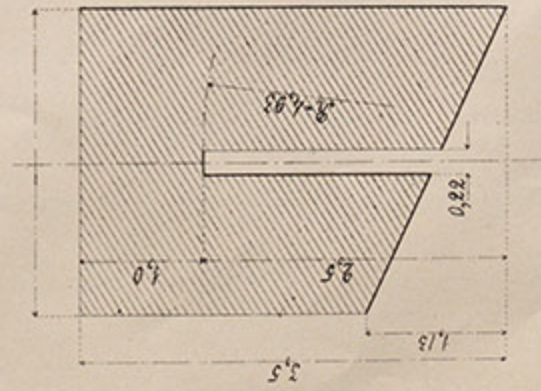

№ 60. Лекало къ станку.

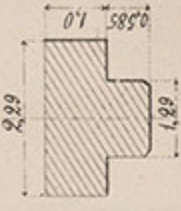

№ 59. Лекало къ станку.

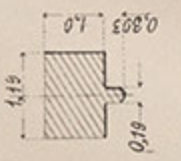

№ 61. Лекало къ станку.

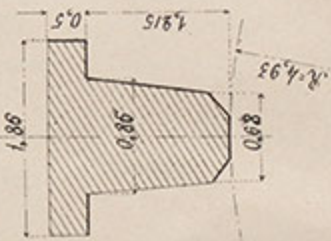

Примечаніе: Размѣры въ дюймахъ.

**ЛЕКАЛА №№ 46 и 57 КЪ СТАНКАМЪ Е. и Ж. ЛЕКАЛА З, И, І, К. ДЕРЖАТЕЛЬ Л.
О. РЕМЕНЬ ДЛЯ МЕХАНИЧЕСКАГО ИСПЫТАНІЯ ЛЕНЧИКОВЪ.**

Л. Держатель для луки.

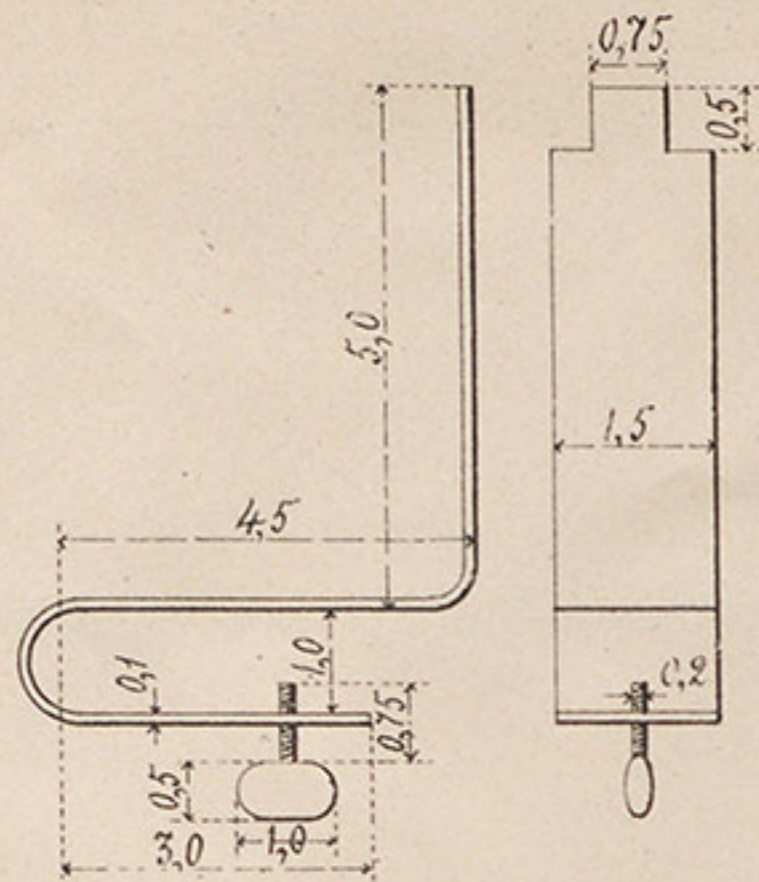

а. Пластина къ лекалу К.

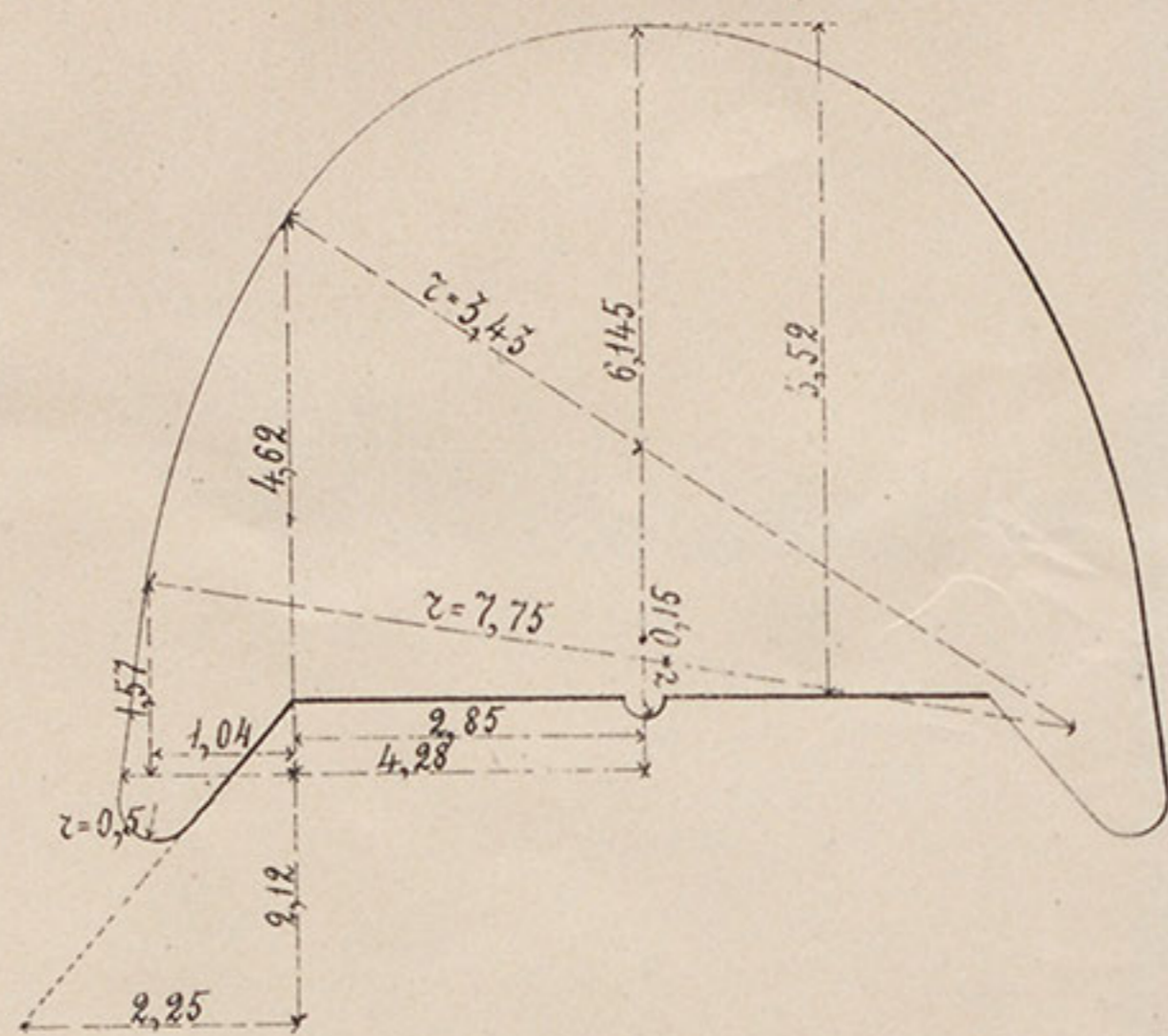

б. Пластина къ лекалу К.

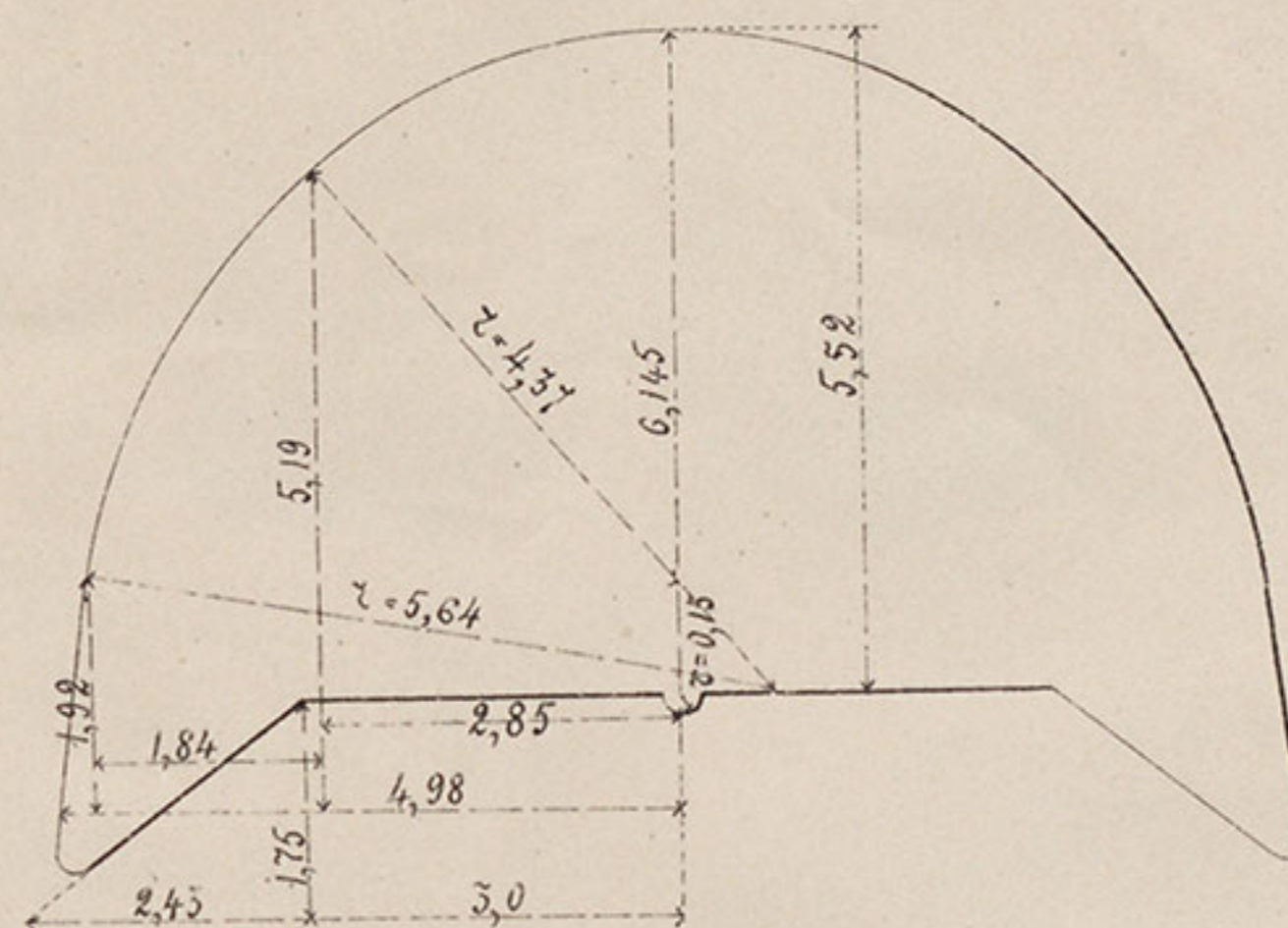

Лекала для повѣрки ширины и толщины луковъ.

З. Передней.

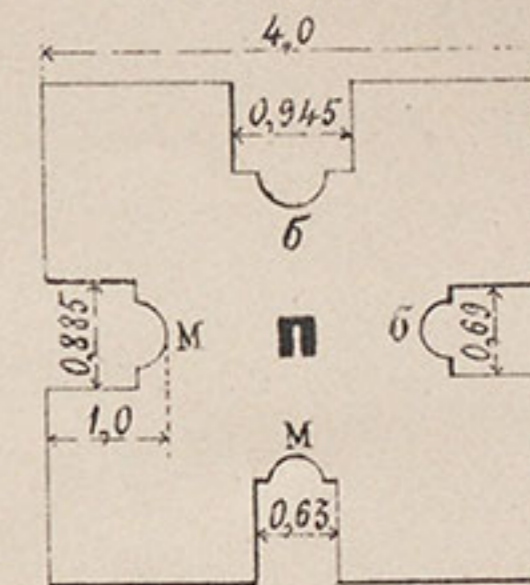

И. Задней.

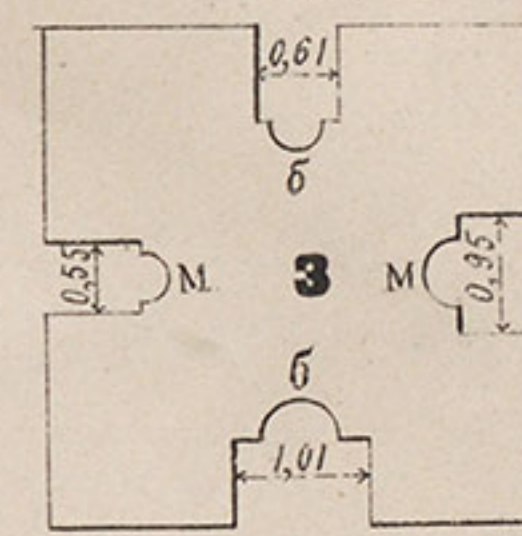

О. Ремень для механическаго испытанія лентчиковъ.

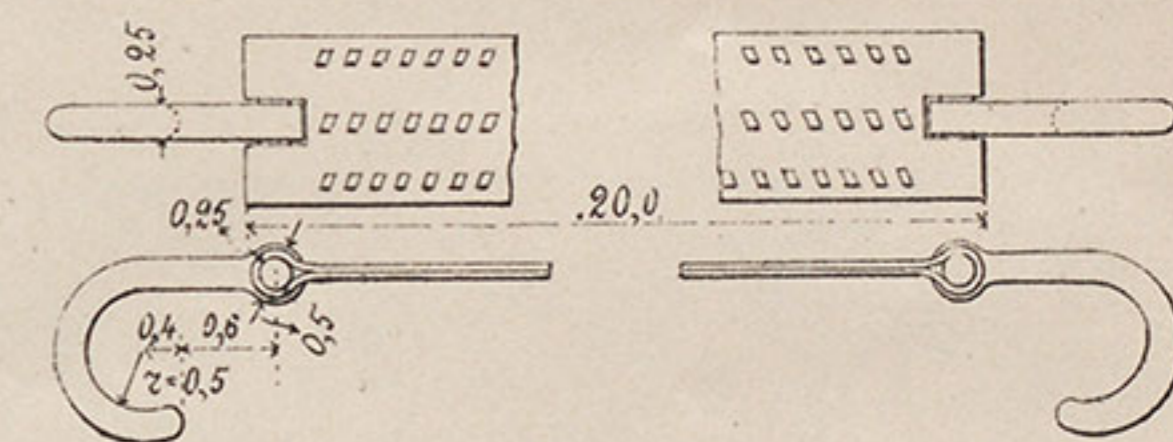

І. Лекало для повѣрки отверстій въ лапкахъ и планкахъ № 8.

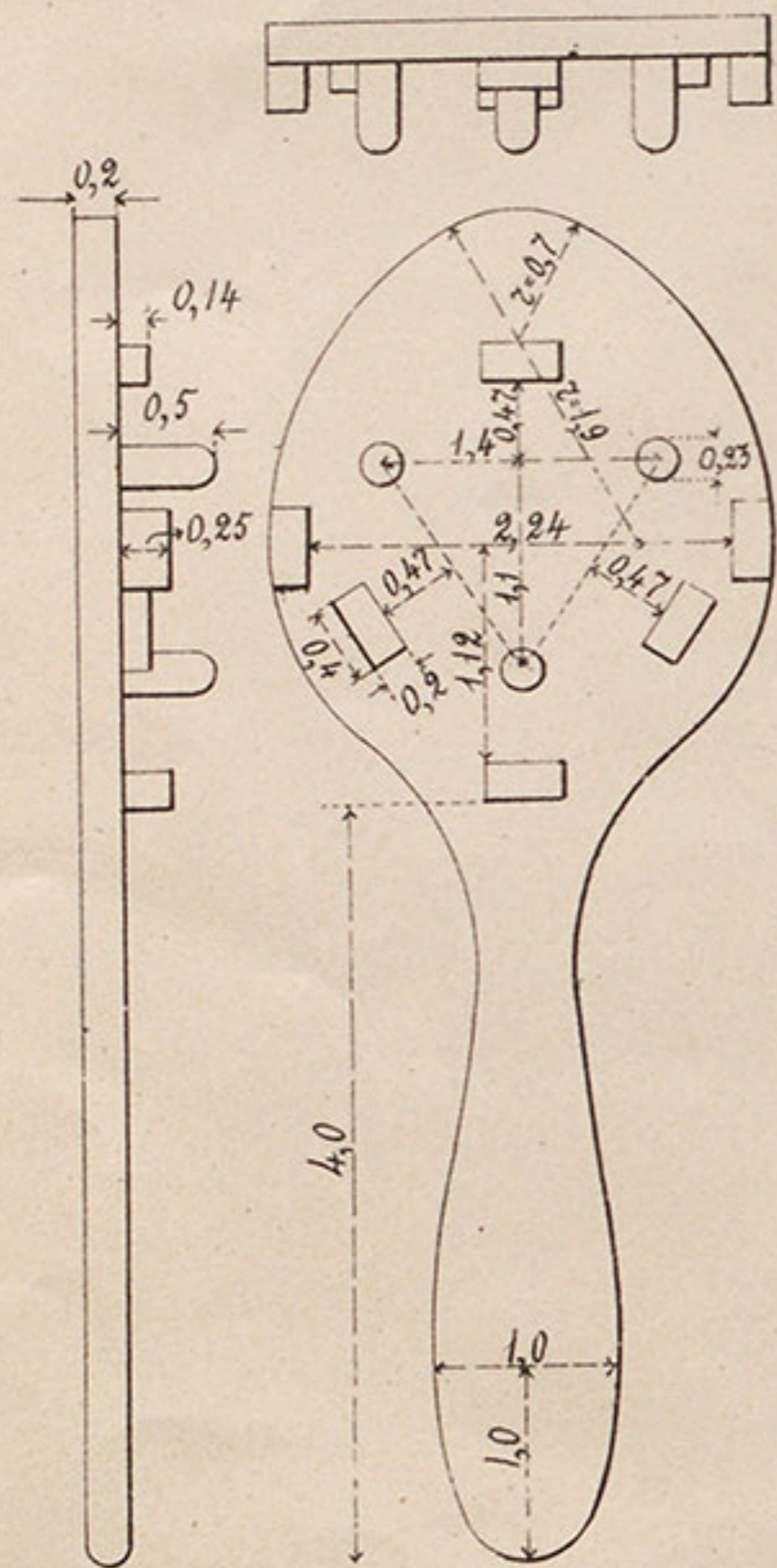

№ 46. Лекало къ станку Е.

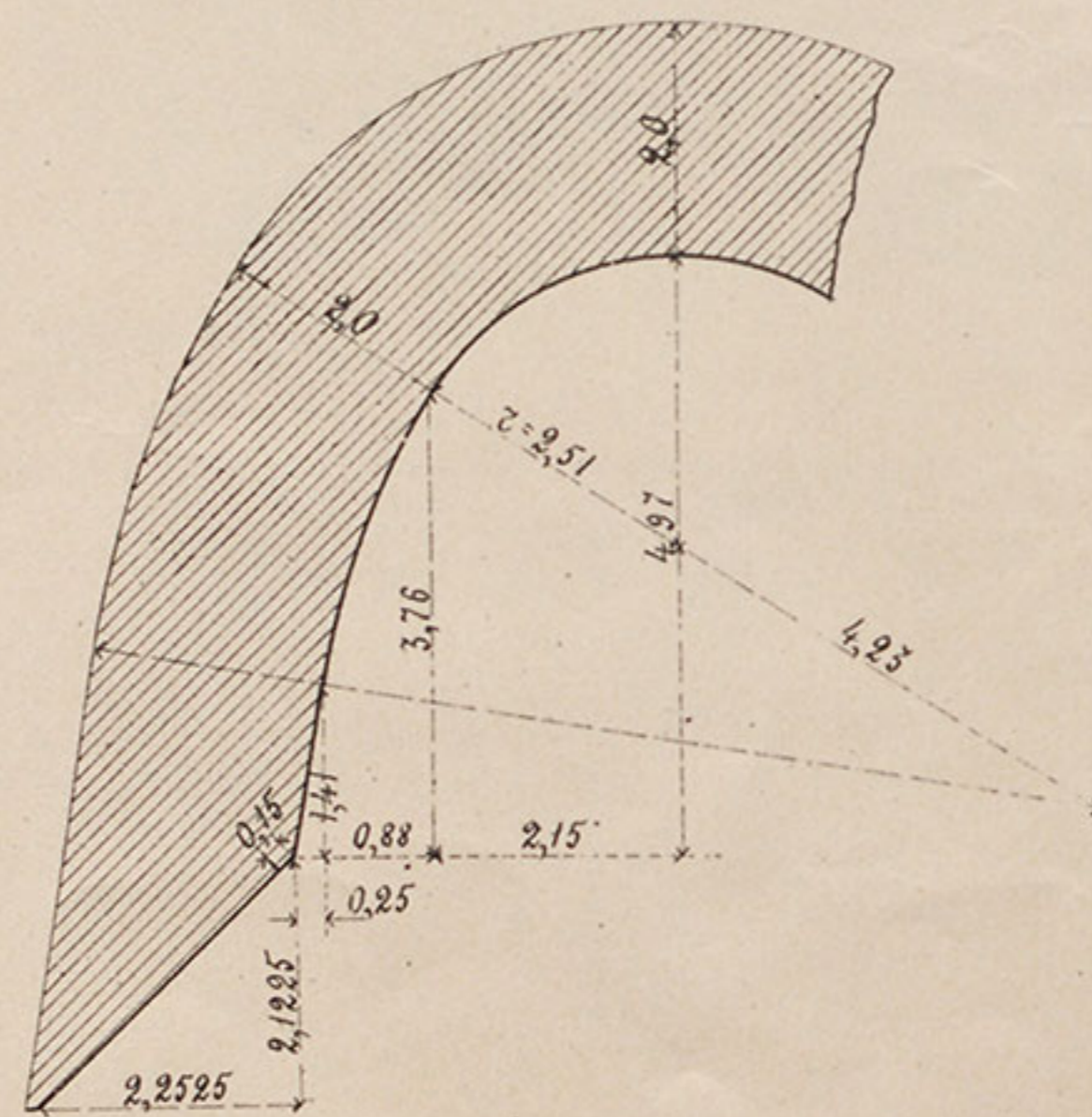

№ 57. Лекало къ станку Ж.

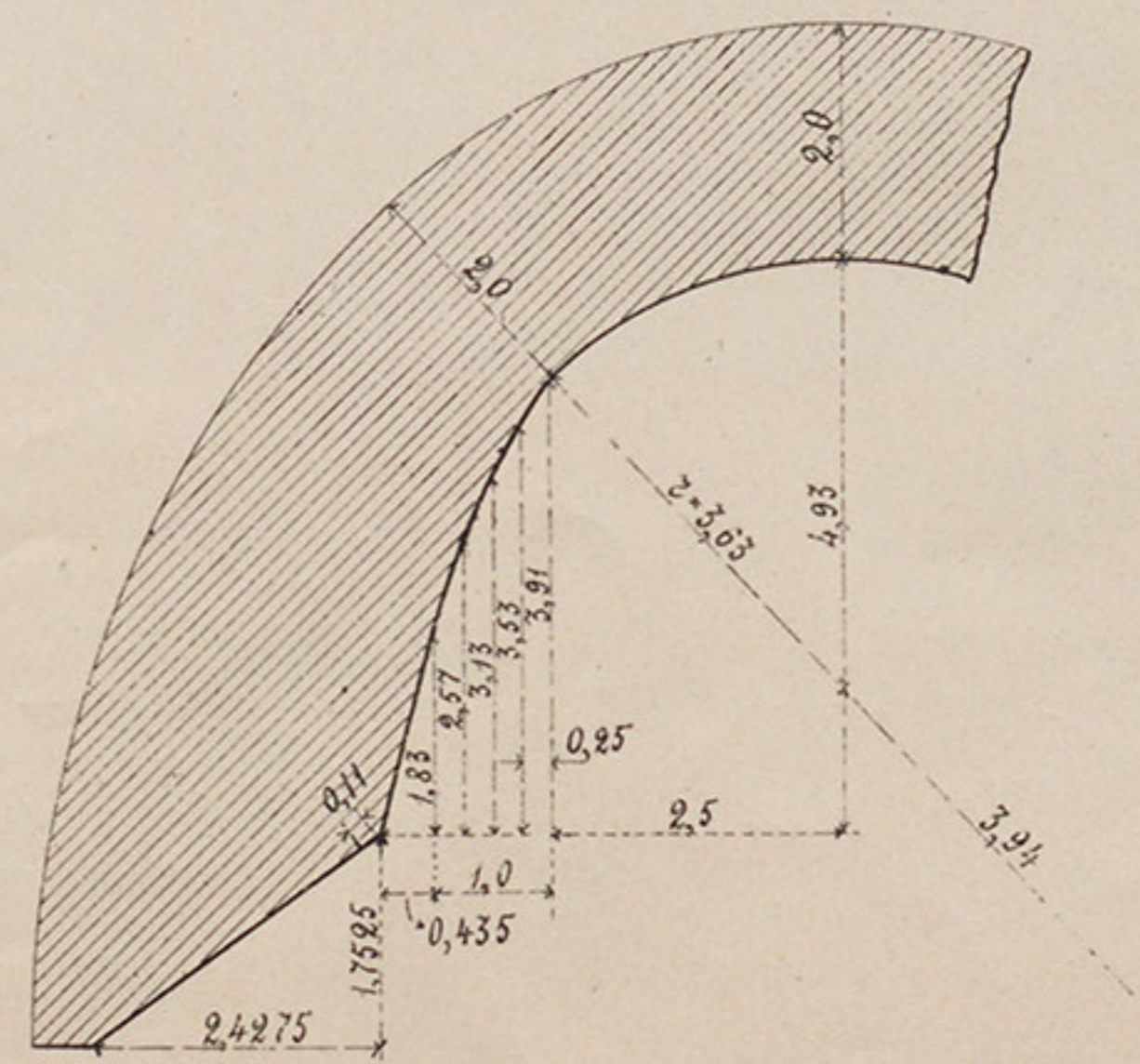

К. Лекало для пригонки луковъ.

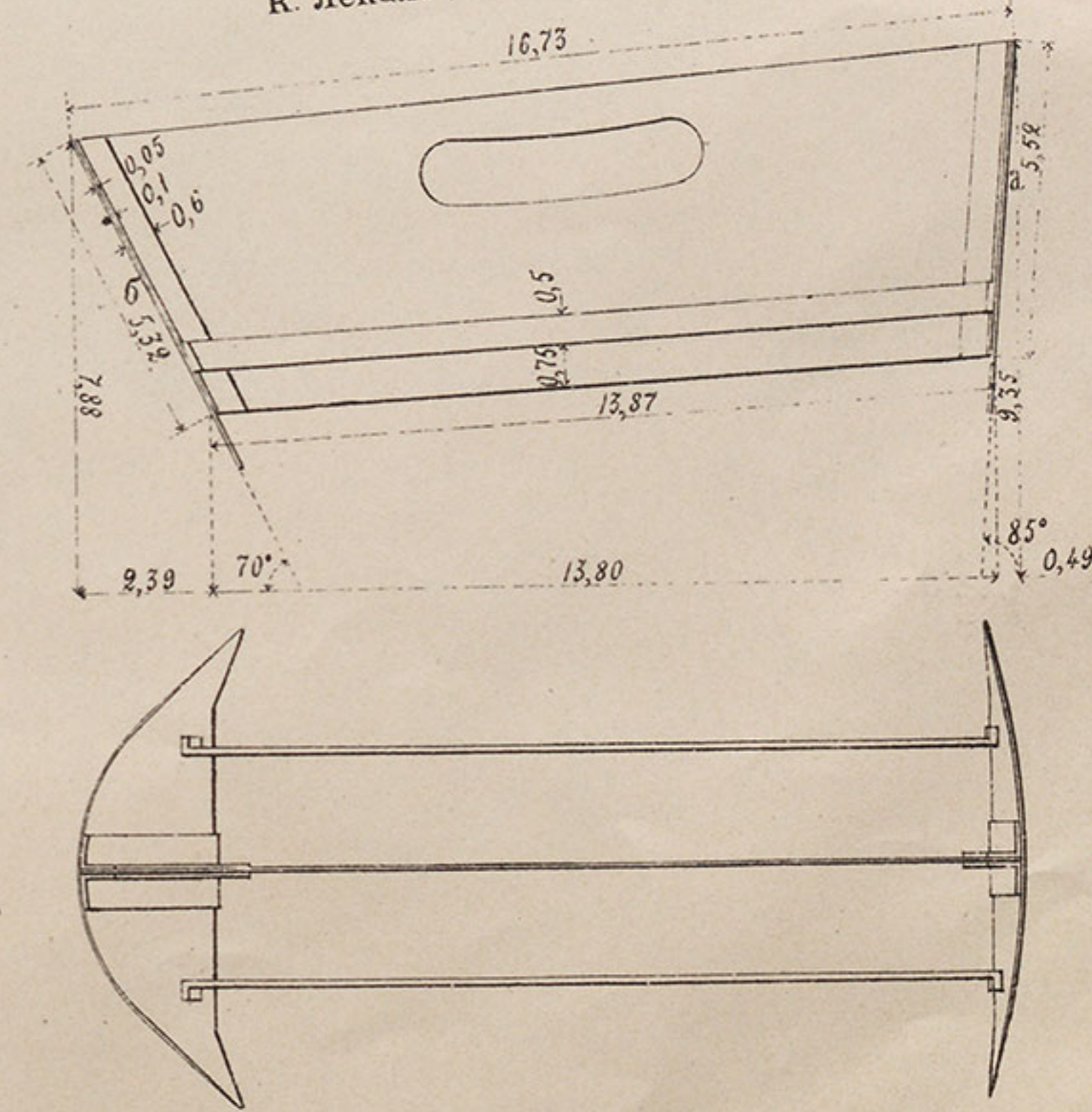

Примѣчаніе размѣры въ дюймахъ.

М. ШТАМПЪ ДЛЯ ИЗГОТОВЛЕНІЯ СИДѢНЬЯ.

Видъ спереди.

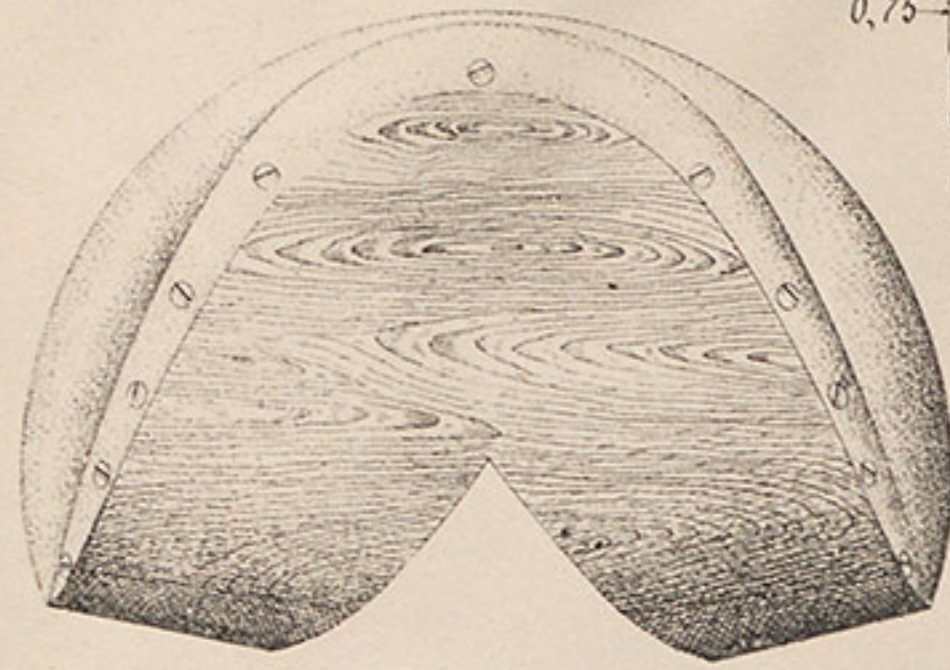

Видъ сбоку.

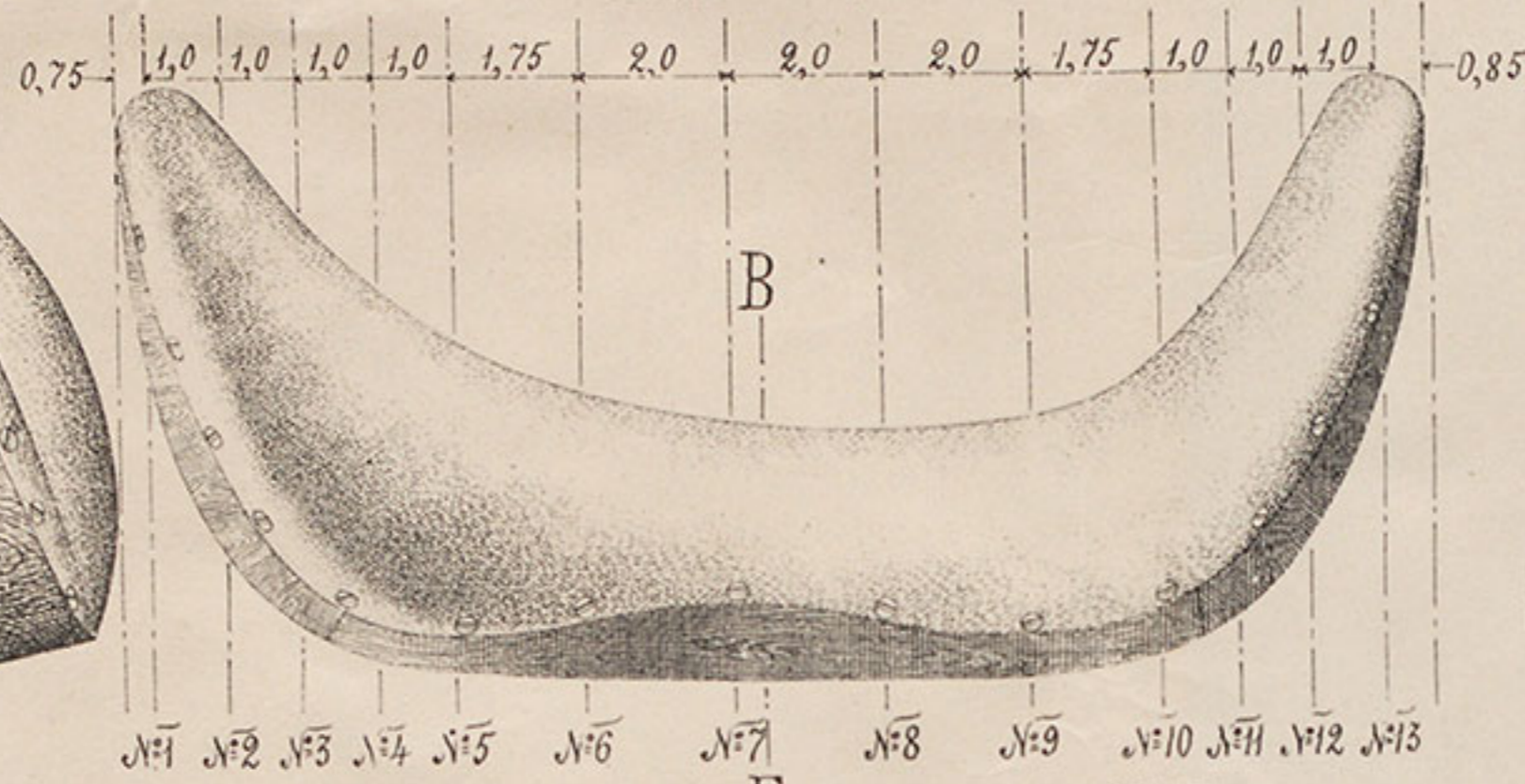

Видъ сзади.

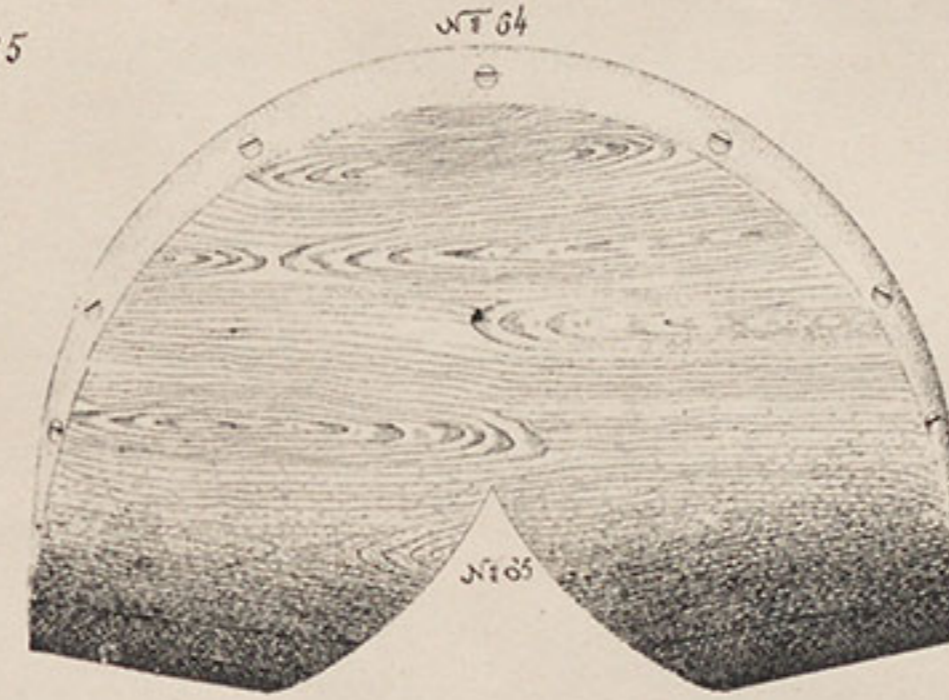

Разрѣзь по аб.

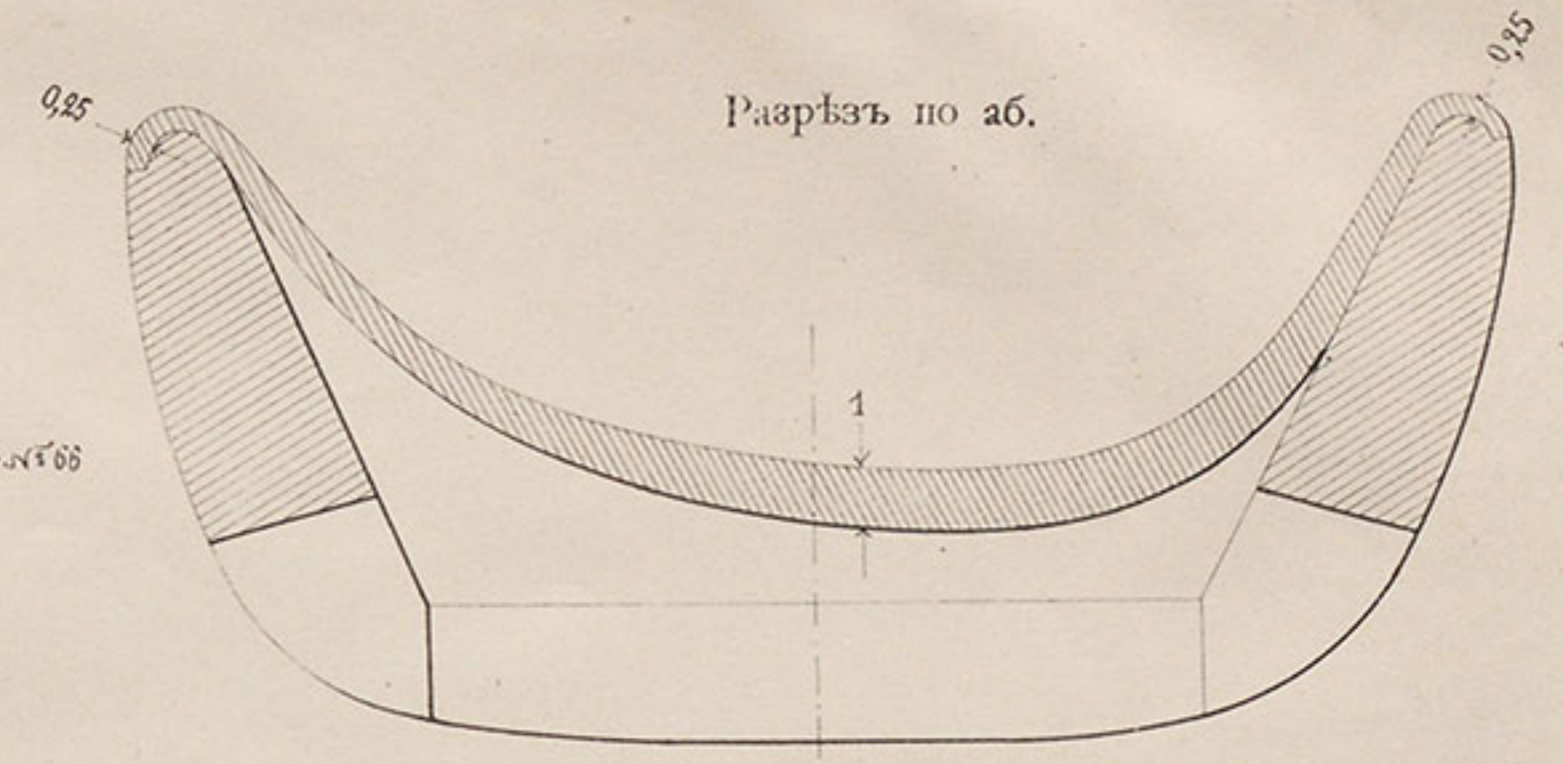

Лекало для сѣченія № I.

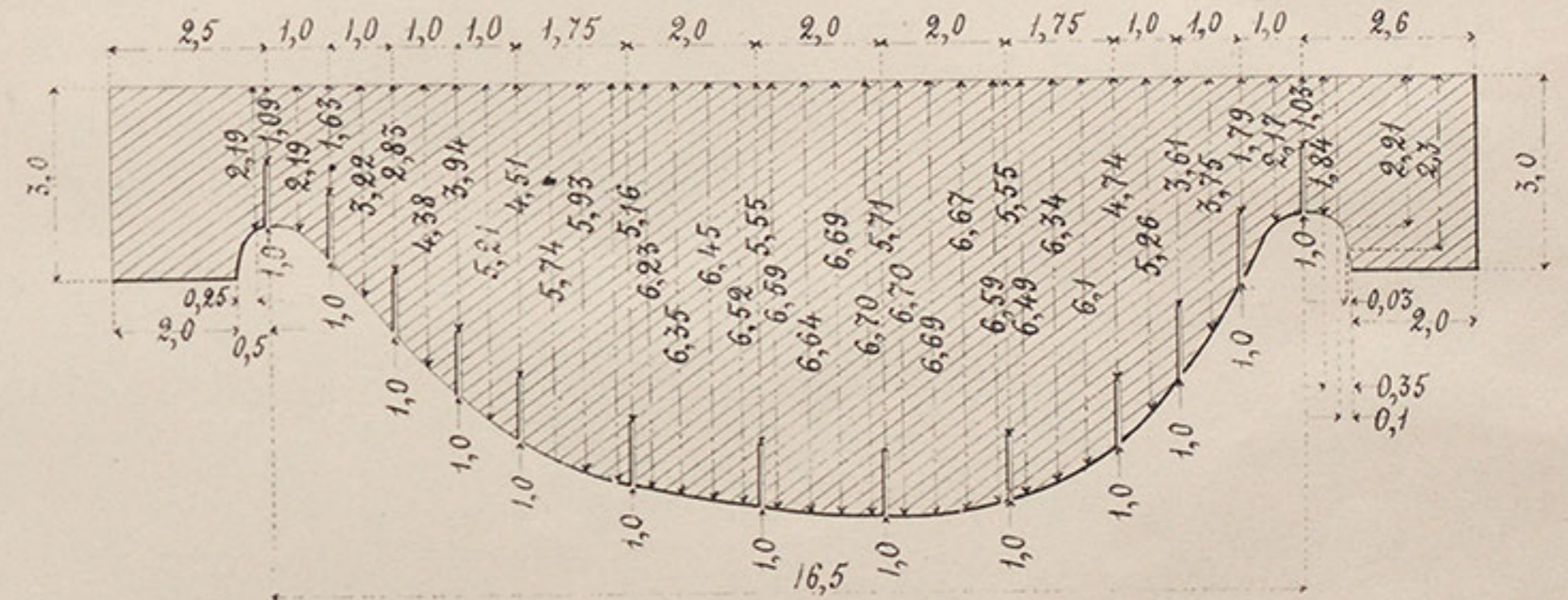

Плянъ.

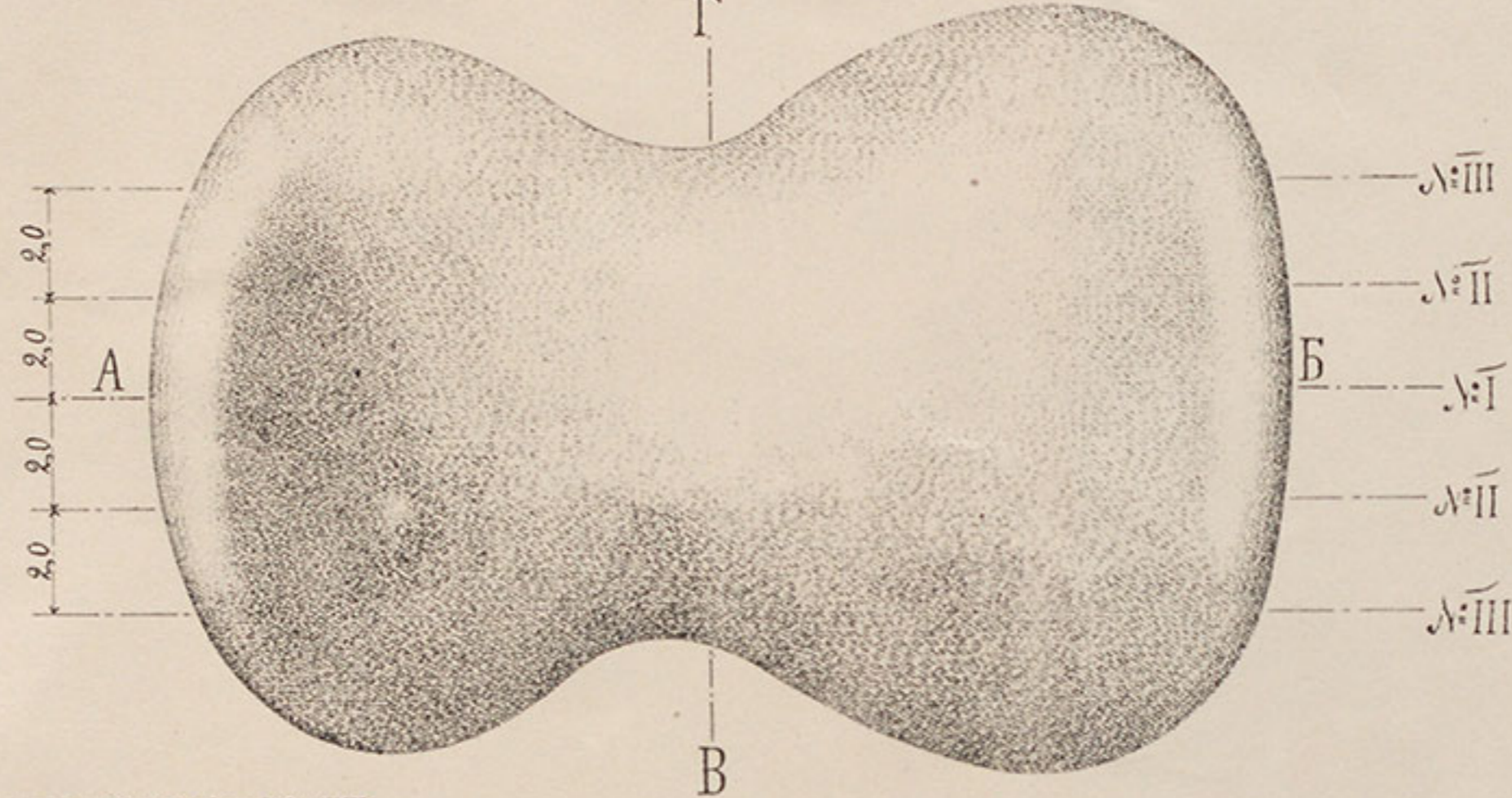

Лекало для сѣченія № III.

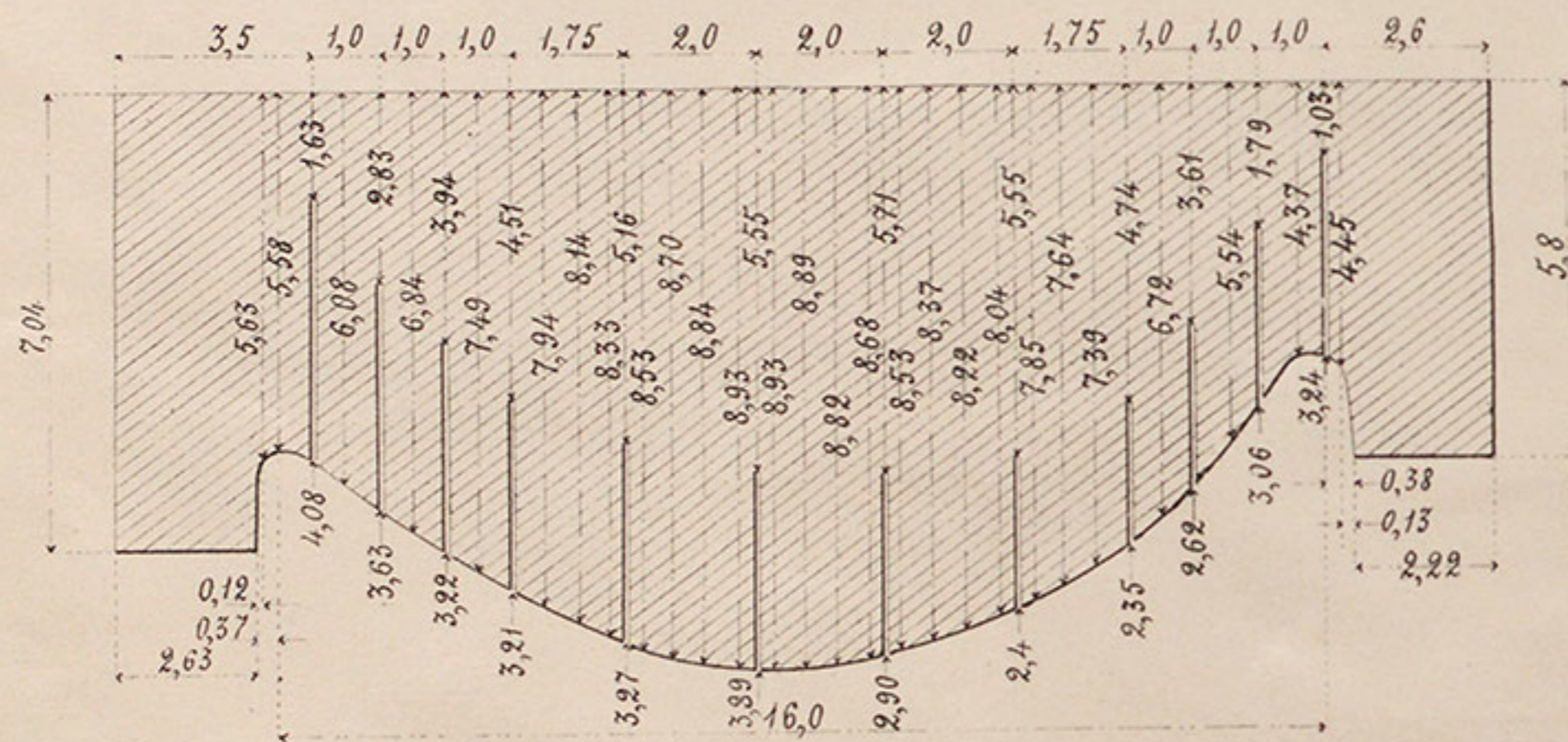

Разрѣзь по вг.

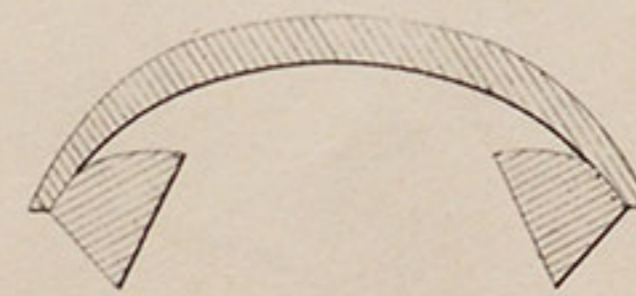

Лекало для сѣченія № II.

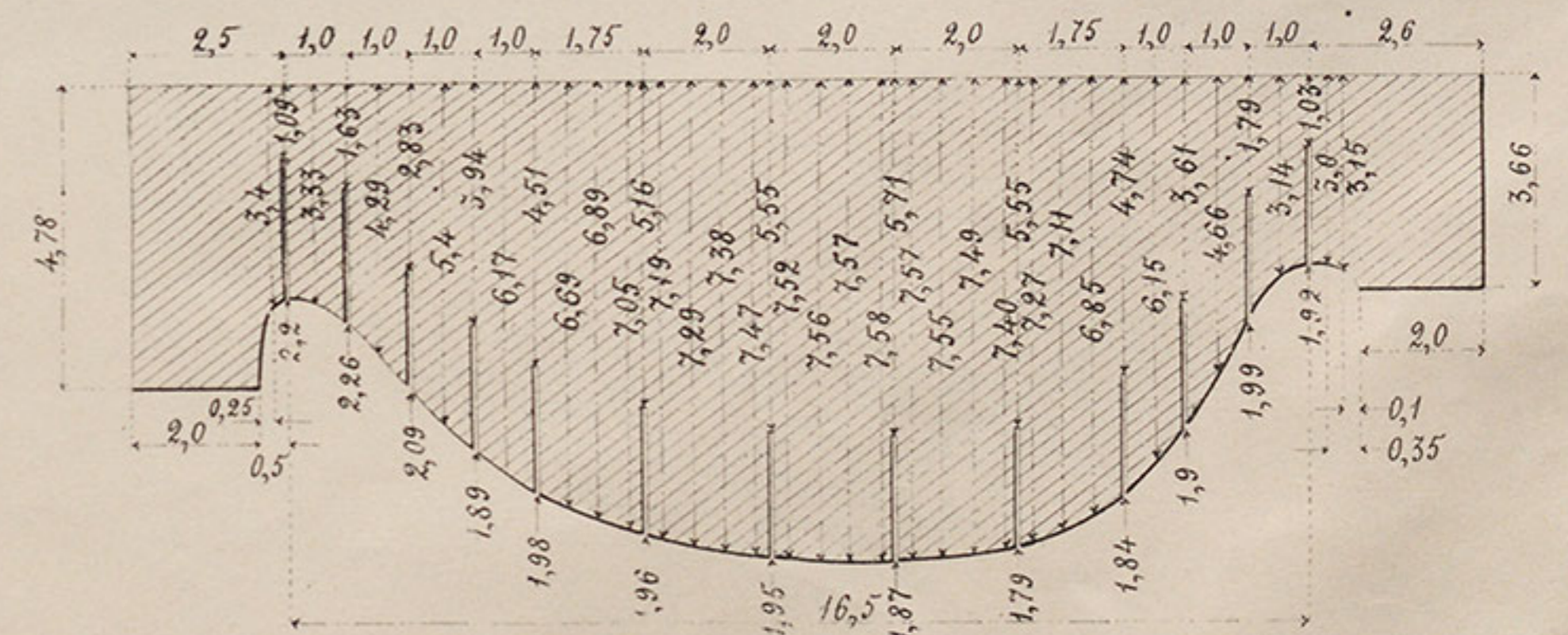

Примѣчаніе: Размѣры въ дюймахъ.

I. ОГОЛОВЬЕ ДЛЯ СТРОЕВЫХЪ ЛОШАДЕЙ.

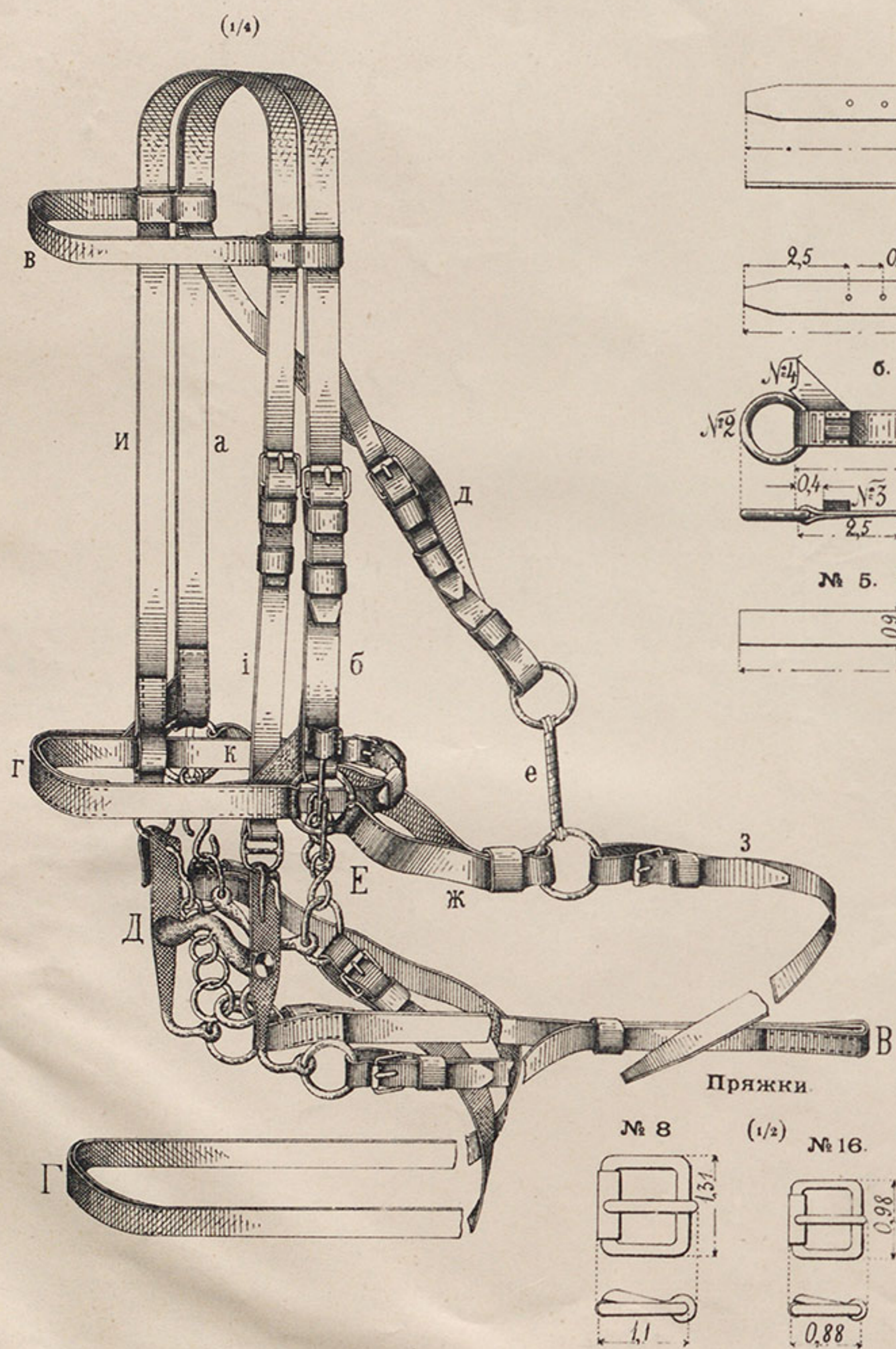

а. Суголовный ремень.

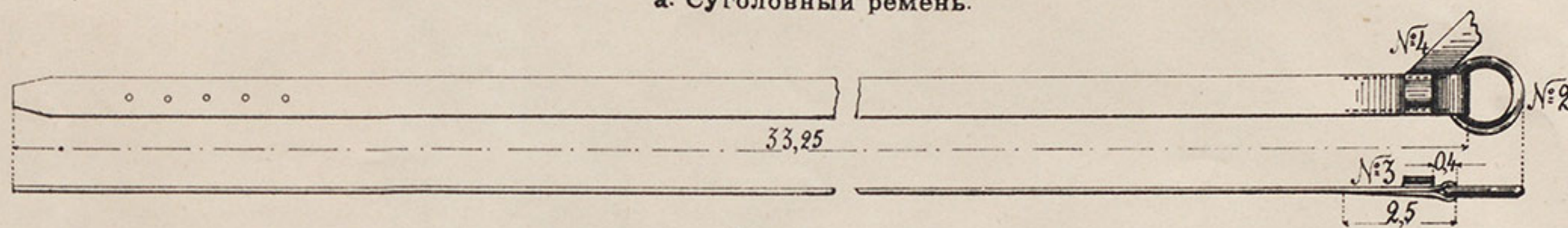

№ 1. Ремень для суголовного ремня.

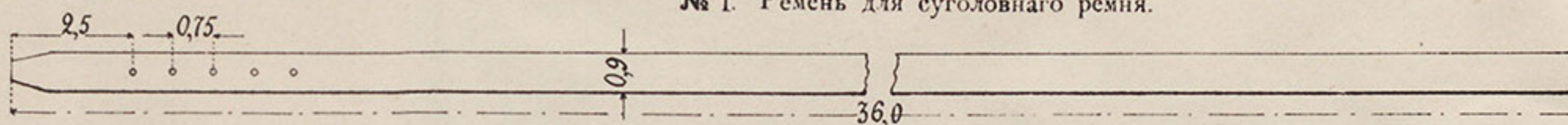

б. Щечный ремень.



№ 5. Ремень для щечного ремня.

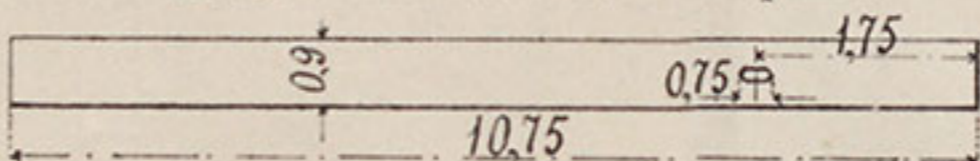

в. Налобникъ.

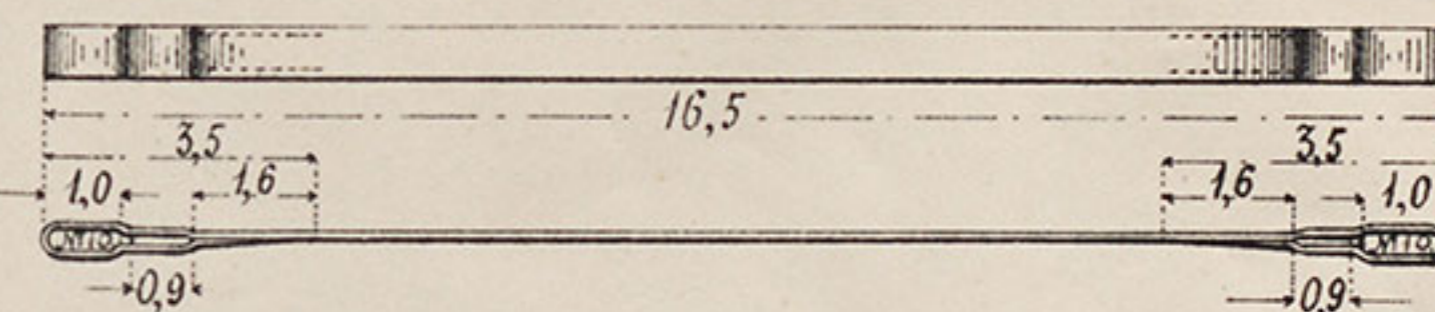

№ 9. Ремень для налобника.

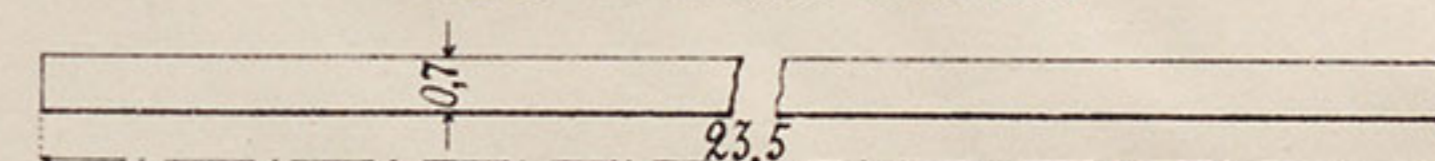

г. Намордникъ.



№ 11. Ремень для намордника.

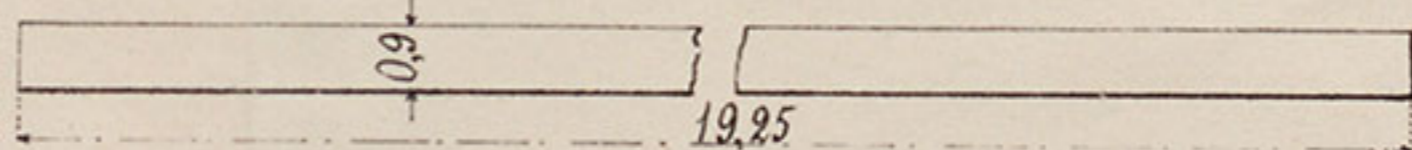

е. Соединительный ремень.

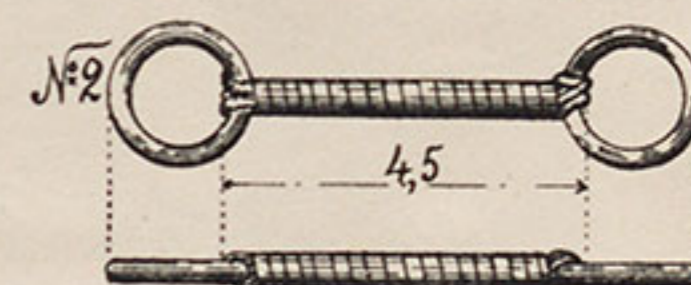

№ 17. Ремень для соединительного ремня.

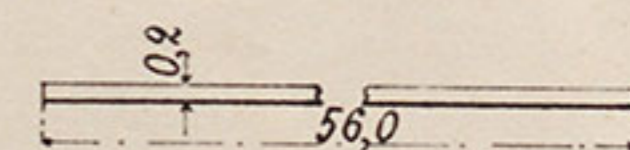

д. Подбородникъ.

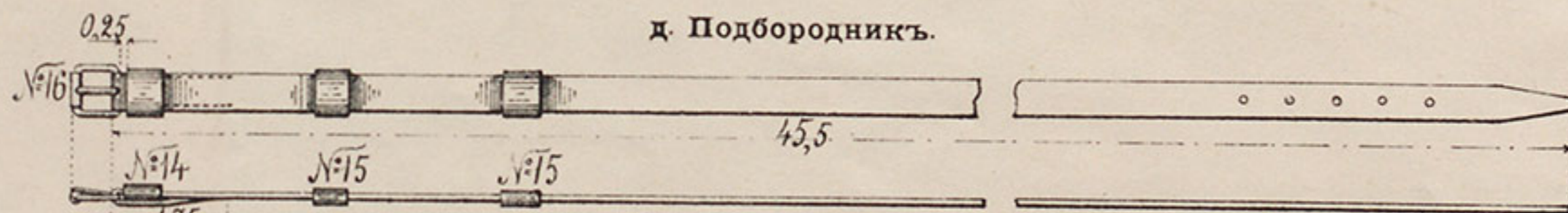

№ 13. Ремень для подбородника.

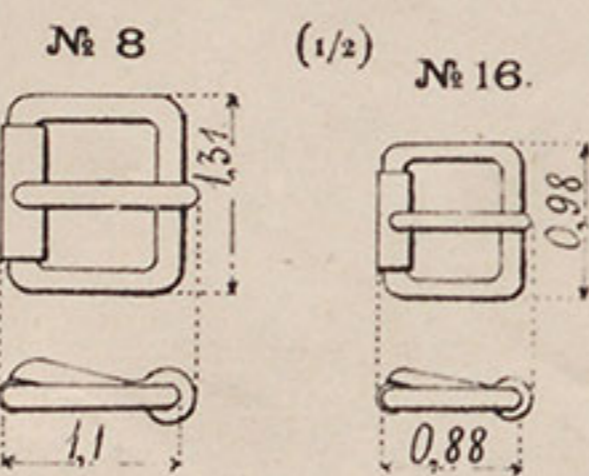
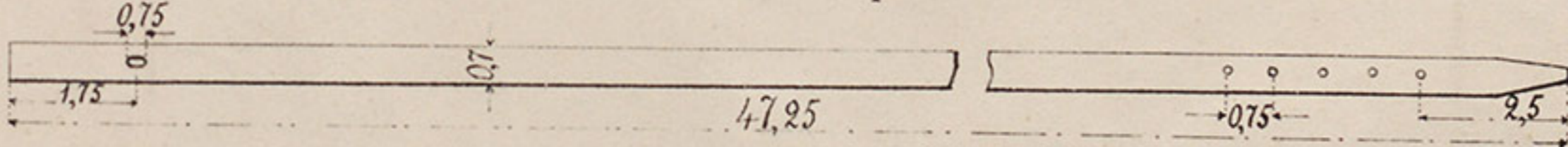

Примѣчаніе. Размѣры въ дюймахъ.