

БИБЛИОТЕКА ВИК·8



УЛАНОВИЧ С.Г.

# Армейские Драгуны

1801 · 1825



Москва · 1987

На правах рукописи

УЛАНОВИЧ С.Г.

АРМЕЙСКИЕ ДРАГУНЫ. 1801-1825.

(таблицы цвета деталей обмундирования)

Цель этой работы – показать при помощи таблиц внешние различия между русскими армейскими драгунскими полками в 1801–1825 годах. Индивидуальные полковые признаки несли следующие детали экипировки драгун:

- I. Приборное сукно.
2. Металлический прибор.
3. Знаки отличия на каски и кивера.
4. Оружие.
5. Штандарты.
6. Трубы.
7. Литавры.
8. Барабаны.
9. Полковые отличия, присвоенные музыкантам.
10. ----"----- ----"---- унтер-офицерам и фанен-юнкерам.
- II. ----"----- ----"---- офицерам.

А также:

12. Мазь лошадей.
13. Породы лошадей.
14. Посадка драгун.

Сведения о трубах, литаврах и барабанах не приведены в таблицах. Тема эта сложна и обширна и требует отдельного изучения.

Для того, чтобы было легче разбираться в полковых отличиях, таблицы разделены на семь временных периодов. В основу деления положена смена обмундирования или изменение приборного сукна.

Работа открывается периодом 1801–1802 г.г. В это время драгуны носили форму старого, павловского, покроя. Пришедший к власти в 1801 году новый император Александр I отменил букли, крагены к перчаткам офицеров и уменьшил длину косы до четырех вершков. Три 10-ти эскадронных полка, образованные из шести 5-ти эскадронных в 1800 году, в 1801 г. вновь были разделены на шесть 5-ти

эскадронных. Этим полкам вернули их прежнее приборное сукно. Всем полкам вместо наименований по шефам полков возвратили старые названия по городам и губерниям. А полку, сформированному при Павле I и первоначально носившему имя генерала Шрейдерса, а позже - Миллера - 2-го, было присвоено название Кинбурнского.

Изучение периода 1801-1802 г.г. позволило выявить в первом и втором издании "Исторического описания..." А.В.Висковатова [1] досадные неточности. Так, в 8-й части указано, что Ингерманландский и Каргопольский полки при одинаковом приборном сукне имели и одинаковый металлический прибор. Такого быть не могло. В альбоме "Суворов" на стр. 122 [14] опубликована цветная гравюра из "Исторического описания..." с изображением генерала Каргопольского полка павловского периода. На ней отчетливо виден белый металлический прибор. Следовательно, у Ингерманландского полка металлический прибор должен быть желтый. У Владимирского полка при желтом металлическом приборе ошибочно указана белая, а не желтая обшивка чепрака.

Период 1802-1807 г.г. 17 марта 1802 г. была утверждена новая драгунская форма. По описанию, данному Висковатовым, у ряда полков в 1802-1808 г.г. цвет вальтрапа (по приборному сукну) совпадает с цветом вензеля, обкладки и оторочки (по металлическому прибору). По предположению В.Н.Куликова, в этом случае вензель, обкладка и оторочка изготавливались из <sup>у</sup>мундирного сукна (по аналогии с французскими трубачами) либо мундирное сукно подкладывалось под белый или желтый вензель и обкладку с тем, чтобы узкий светло-зеленый кантик выделил их на фоне вальтрапа. Однако Космолинский П.Ф. считает, что даже в случае совпадения цвета не было отступлений от общих правил (по аналогии с белыми знаменами образца 1803 г.).

В 1803 г. бывшие у драгун шляпы заменили на каски. 2 декабря 1806 года у нижних чинов были отменены косы, а генералам, обер

и штаб-офицерам разрешили поступать по собственному усмотрению.

Период 1807-1811 г.г. В 1807 году цвет мундирного сукна изменили со светло-зеленого на темно-зеленый. В 1808 году установлен более короткий плюмаж на каски. С 13 августа 1809 года стали носить второй погон, а с 14 ноября полы и фалды мундира становятся короче.

Период 1811-1814 г.г. В 1811 году шести полкам присвоили новое приборное сукно и всем полкам ввели фуражные шапки нового образца. В 1812 году изменён покрой воротника на мундире.

Период 1814-1816 г.г. В 1814 году драгуны получили однобортный мундир и лампасы на рейтузы. С 16 декабря 1815 г. трубачам положено иметь лошадей серой, а прочим чинам - темной масти.

Период 1816 г. В этом году ряду полков изменили приборное сукно.

Период 1817-1825 г.г. В 1817 году драгунские полки получили новое обмундирование. В конце царствования Александра I полкам установили определенные масти лошадей.

Вооружение драгун.

Полки, расквартированные на Кавказе, несколько отличались от остальных драгунских полков вооружением и портупеей.

22 июня 1802 года всем драгунским полкам, кроме полков Кавказской инспекции, заменили сабли обр. 1798 г., введенные 30 апреля того же года, на драгунские палаши обр. 1798 г. Сабли носились на поясной портупее с двумя пасовыми ремнями, а палаши — на поясной портупее с лопастью. В декабре 1806 г. все полки, кроме Владимирского, Нижегородского; Таганрогского, Нарвского и Борисоглебского, находящихся на Кавказе и вооруженных саблями, получили новые драгунские палаши образца 1806 г. и портупею с двумя пасовыми ремнями. Дерптский драгунский полк получил ножны к палашам по образцу кирасирских 1798 г. с двумя пасами. В 1809 году полкам, находившимся на Кавказе, заменили сабли на новые, образца 1809 года. В 1817 г. все драгунские полки получили сабли обр. 1817 г. и новые поясные портупеи с двумя пасами. С этого времени вооружение драгунских полков стало единообразным [I, ч. II; I2]. Не коснулось кавказских полков распоряжение от 10 ноября 1812 г., по которому все драгунские полки передали свои ружья, кроме 16 штуцеров на эскадрон, на нужды ополчения. В 1814 году ружья драгунам были возвращены.

Отличались драгуны, несшие тяжелую службу на Кавказе, и посадкой на лошади. Для них характерна езда на относительно коротких стременах, что больше соответствовало условиям Кавказской войны [5, стр. 57]. У остальных полков традиционно была принята более глубокая посадка. Особенно заметным это отличие должно было быть с 1817 года, когда в Петербурге и Варшаве были организованы особые школы верховой езды (берейторские). Требования к посадке ужесточились. Они устанавливались непосредственно цесаревичем Константином Павловичем, который требовал, чтобы плечо, колено и носок ступни всадника находились на одной отвесной линии [5, стр. 145; II, стр. 214, 215].

Полковые отличия, присвоенные трубачам.

Кроме общих с нижними чинами полковых отличий, музыкантам в 1801-1802 г.г. полагался белый шерстяной басон с полосками на нем змейкой, цвета приборного сукна. Дополнительно барабанщики имели крыльца у мундиров по цвету приборного сукна. С 1802 года трубачи и литаврщики также имели крыльца у мундиров по цвету приборного сукна. Тесьма на мундирах была белая без полосок.

Полковые отличия, присвоенные унтер-офицерам  
и фанен-юнкерам.

Кроме общих полковых отличий унтер-офицерам и фанен-юнкерам полагался галун на воротнике и обшлагах, а фанен-юнкерам - еще и на погонах - в цвет металлического прибора, присвоенного полку.

Офицерские полковые отличия.

Эта группа полковых отличий была присвоена только офицерам и на нижних чинов не распространялась. С 1801 по 1802 год офицерам были положены пуговицы, галуны и особые нашивки на чепраке и чушках, а также петлицы с кисточками - золотые либо серебряные по металлическому прибору, присвоенному полку. Исключение составляли офицеры Иркутского полка. У них были золотые петлицы без кисточек. Офицеры Нарвского полка получили кисточки к петлицам вместе с новым приборным сукном 1 апреля 1801 г., т.е. с начала рассматриваемого периода.

С 1802 г. по 16 августа 1815 г. офицеры Рижского драгунского полка носили золотые шитые петлицы на воротнике и обшлагах.

С 1802 г. офицерам полагались вензеля и галун на вальтрапе в цвет металлического прибора. 17 сентября 1807 г. были присвоены эполеты, а 28 февраля 1817 г. - перевязь к лядушке, обшитая

галуном. Эполеты и галун золотые или серебряные, по металлическому прибору. [15].

### Организация драгунских полков.

В 1801 году с целью реорганизации армии была учреждена комиссия под руководством цесаревича Константина Павловича. Комиссия постановила довести соотношение армейской кавалерии и пехоты до одного к трем. В качестве одной из первых мер для выполнения этого плана, с целью экономии и по тактическим соображениям, 7 кирасирских полков было преобразовано в драгунские. Еще 15 драгунских полков были сформированы в 1803–1806 г.г., общее количество их составило 36 полков.

В 1801 г. были введены временные штаты для драгунских полков, а в 1802 г. – утверждены.

Состав полка был определен из пяти строевых эскадронов и одного резервного [II, стр.197]. С 17 декабря 1803 г. резервные эскадроны были отменены и при всех полках, кроме состоявших в Кавказской, Оренбургской и Сибирской инспекциях, учреждены запасные полу-эскадроны. 8 ноября 1810 г. запасные полу-эскадроны были упразднены и постановлено, что в военное время один эскадрон остается на месте в качестве запасного, а четыре выступают в поход. С 11–22 ноября 1811 г. к пяти действующим эскадронам добавлен шестой резервный. В связи с большими потерями в войне 1812 г. и назревшей потребностью армии в легкой кавалерии в декабре 1812 г. была проведена реорганизация русской конницы. Восемнадцать драгунских полков были переформированы в 2 кирасирских, 1 гусарский, 7 уланских и 8 конноегерских полков. Каждый драгунский полк отныне состоял из трёх дивизионов по два действующих эскадрона и одного запасного, т.е. из семи эскадронов. 27 августа 1815 г. Борисоглебский драгунский полк переименован в жандармский.



С 1801 г. все драгунские полки были расписаны по инспекциям. 4 мая 1806 г. было учреждено 13 дивизий, в которые вошли все полки кроме полков Кавказской, Оренбургской и Сибирской инспекций. В дальнейшем по мере формирования новых полков были организованы 16-я, 17-я и 18-я дивизии. 5 февраля 1808 г. полки Оренбургской и Сибирской инспекций составили соответственно 23-ю и 24-ю дивизии. 28 октября 1810 г. были сформированы 1-я и 2-я Кавалерийские дивизии, по которым было расписано около трети драгунских полков. 12 октября 1811 г. вся конница была сведена в семь кавалерийских дивизий. 2 мая 1812 г. из полков, не вошедших ранее в дивизии, была сформирована 8-я Кавалерийская дивизия и две отдельные бригады.

27 декабря 1812 г. кавалерийские дивизии были переформированы и из входивших в них драгунских полков образованы четыре драгунские дивизии. До 1825 г. состав этих дивизий неоднократно изменялся. Полки, расквартированные на Кавказе, в дивизии не входили.

### Штандарты.

В период 1801-1812 г.г. на каждый эскадрон полагался один штандарт, т.е. на полк - по пяти штандартов. Причем первый эскадрон, носивший имя шефа полка, имел так называемый "шефский", или "белый", или "полковой", штандарт, а все остальные - "цветные" штандарты. Сформированные в 1811 г. - 6-й резервный, а в 1812 г. - 6-й действующий и 7-й запасной эскадроны дополнительных штандартов не получили. 4 ноября 1814 г. были отменены шефские штандарты. С этого времени положено иметь по 1-му цветному штандарту на дивизион, т.е. по 3 на полк.

Штандарты драгунские образца 1797 года.

Штандарты были получены в царствование Павла I. Каждый полк имел штандарты своего цветового сочетания.

Полотнище квадратное со стороной 12 вершков, сшитое из нескольких кусков узорчатой шелковой материи. На среднем круге, оранжевого цвета, изображения вышиты золотом и шелком. Орел с коронами вышит черным шелком с золотом, московский герб на груди орла - цветной, зеленые лавровые ветви перевязаны голубой андреевской лентой. Сбоку полотнища пришивался кусок материи - запас, в цвет креста штандарта, который обвертывали вокруг древка и прибивали к нему гвоздями. Три свободных края обшивались золотой или серебряной бахромой. Навершие было в виде плоского копия с прорезным орлом посередине. Древко зеленое с позолоченными или с высеребранными желобками. На нижний конец древка надевался металлический наконечник - подток. Выше полотнища навязывался серебряный шнур с черным и оранжевым шелком и серебряными кистями. Точная длина древка неизвестна.

Штандарты кирасирские образца 1797 - 1798 г.г.

Штандарты были получены драгунскими полками в царствование Павла I, когда они именовались кирасирскими.

Один штандарт на полк был белого цвета с цветными овалами в углах, у прочих штандартов и полотнище, и овалы были цветные. Полотнище изготавливалось из муара шириной 10 вершков и длиной 12 вершков. Запас в цвет полотнища. Орел вышит черным шелком с золотом или серебром. Рамка, растительный орнамент, вензеля и крест с сиянием вышивались либо серебром, либо золотом. Бахрома соответственно вышивке была либо серебряная, либо золотая. Древки, навершия и шнуры с кистями были такие же, как у драгунских штандартов образца 1797 года.

### Штандарты драгунские образца 1800 года.

С этими штандартами связана загадка, которая еще ждет своего окончательного решения, а изложенная здесь гипотеза – документального подтверждения.

В 1800 г. из пятиэскадронных Владимирского, Таганрогского, Нижегородского, Нарвского, Сибирского и Иркутского драгунских полков были образованы три десятиэскадронных полка. Находящиеся у них драгунские штандарты обр. 1797 г. были сданы, а взамен полки получили новые, образца 1800 г., по одному белому и девяти цветных на полк. В 1801 г. полки были вновь разделены на шесть пятиэскадронных со старшинством Владимирского, Нарвского и Иркутского [1, ч.Х; 5, стр.44]. Это значит, что шефские штандарты попали именно в эти полки. Прочим полкам остались только цветные (зеленые) штандарты. В "Истории Нижегородского полка" утверждается [5, стр.49], что полк получил новые штандарты, судя по описанию в тексте – образца 1803 г., при этом авторы ссылаются на Висковатова. Однако ни у Висковатова [1], ни у Звегинцова [4], ни в "Документе о русских знаменах..." [3] нет упоминаний о том, что Таганрогский, Нижегородский и Сибирский полки получали штандарты нового образца. И напротив: Габаев в "Росписи русским полкам 1812 г." указывает, что эти полки имели по одному белому и по четыре зеленых штандарта образца 1800 г. [2, стр.272, 279, 281]. В Москве в музее-панораме "Бородинская битва" хранится зеленый штандарт, который отличается от штандарта обр. 1800 г. только орлом в навершии копья, шитыми ветвями в рамке и вензелем Александра I, как на штандарте обр. 1803 г. Из этого можно сделать только один вывод, что упомянутым трем полкам полностью поменяли комплекты драгунских штандартов обр. 1800 г. на тот же образец, но с измененным рисунком.

Итак, драгунские штандарты обр. 1800 г. были почти такими же, как кирасирские обр. 1798 г., но в рамке вместо ветвей вышивали надписи: с одной стороны полотнища - "Съ нами Богъ", а с другой - "Благодать", и в навершии вместо орла помещался двойной вензель Павла I. Шефский штандарт был белый с зелеными овалами, а цветные - зеленые с белыми овалами. Вышивка, бахрома и желобки на древках золотые. Металлический прибор желтый.

### Штандарты образца 1803года.

Штандарты выдавались во вновь сформированные полки.

Рисунок и расцветка были почти такие же, как у штандартов 1800 г., но имели ряд отличий. Орел был вышит не черным шелком, а золотом. Изменена золотая рамка, и в ней вместо надписей изображены ветви и листья. Вместо креста в верхней части полотнища вышито золотом сияние. В углах рамки нашиты овалы ( на белом штандарте - зеленые, на зеленом - белые) с вышитыми золотыми блестящими вензелями Александра I в золотом венке с короной. Полотнище из шелка [4] с растительным узором обшито золотой бахромой 3/4 вершка. Запас в цвет полотнища штандарта. Копье длиной 5,5 вершка, с прорезным двуглавым орлом. Древко зеленое с золочеными желобками. Шнур серебряный с черным и оранжевым шелком и серебряными кистями. У ряда авторов, упоминавших об этих штандартах, есть существенные расхождения. Так, Звегинцов пишет, что полотнище было шириной 11 вершков, длиной 13 вершков, а по "Росписи..." [2] можно судить, что размеры остались такие же, как у драгунского штандарта обр. 1800 г., т.е. 10x12 вершков. Висковатов пишет, что ветви и листья в рамке вышивались золотом [1, ч.17], Габаев - зеленым шелком [2, стр.97], а Звегинцов - темно-зеленым шелком и серебром [4].

Штандарты образца 1807 года.

Штандарты были получены <sup>в</sup> двумя новыми полками. Они отличались от штандартов обр. 1803 г. только золотым крестом, вышитым в верхнем углу полотнища.

Георгиевские штандарты образца 1807 года.

Выдавались за подвиги, оказанные частями во время боевых действий. Иногда в литературе их именуют штандартами образца 1806 г., так как впервые они были пожалованы Черниговскому драгунскому и Павлоградскому гусарскому полкам 13 июля 1806 года [2, стр.283,295], однако изготовлены и отправлены в полки - в 1807 году [1; 3].

Георгиевский штандарт отличается от штандарта обр. 1803 г. только тем, что в рамке вместо ветвей помещена надпись отличия, вышитая золотом, а вместо шнуров с кистями навязаны Георгиевские ленты с серебряными кистями. В копье - Георгиевский крест, окрашенный масляными красками.

Георгиевские штандарты образца 1814 года.

Штандартами этого образца были награждены два драгунских полка. Сведения об этих штандартах в литературе крайне скудны. У Габаева в "Росписи..." [2, стр.273,278] есть только намек на отличие их от Георгиевских штандартов обр. 1807 г. Основная информация, которой пришлось пользоваться при составлении таблиц, взята у Звегинцова. Но из него есть противоречия между рисунком и описанием. Приведенный в данной работе рисунок выполнен после анализа ряда источников.

Георгиевский штандарт отличается от цветного Георгиевского штандарта обр. 1807 г. только новой формой орла и отсутствием сияния в верхнем углу полотнища. У всех штандартов полотнище зеленое, овалы белые, шитье, орел и бахрома золотые. Московский

герб на груди орла у Римского полка — золотой, у Новороссийского — серебряный [4]. Разбивка надписи по сторонам полотнища на рисунке (стр. 41) дана по аналогии с надписью на более позднем штандарте Сумского гусарского полка [6].

В подготовке выпуска оказали помощь члены Военно-исторической комиссии: Космолинский П.Ф., Таланов А.И., Куликов В.Н., Дерябин А.И., Роберто Паласнос Фернандес.

# ДРАГУНСКИЕ ПОЛКИ 1801-1802

ВИК 8.13

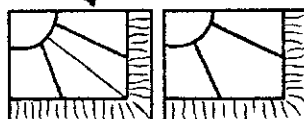
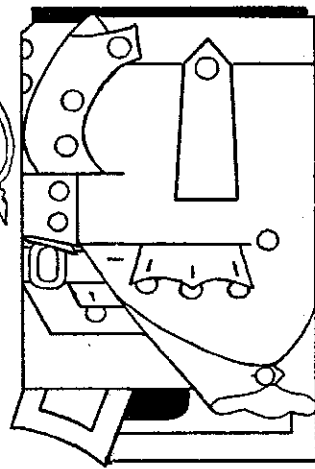
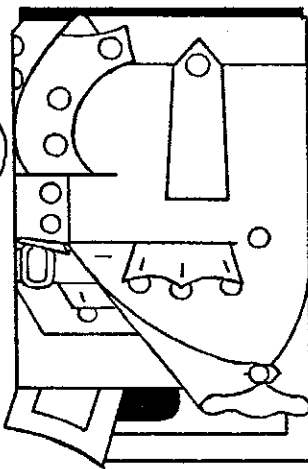
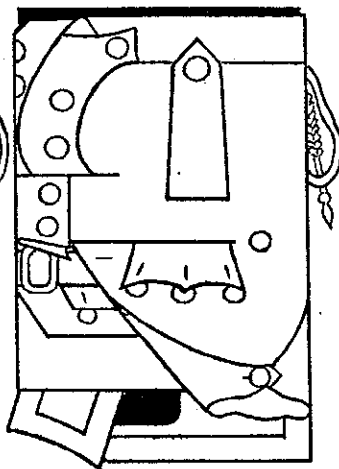
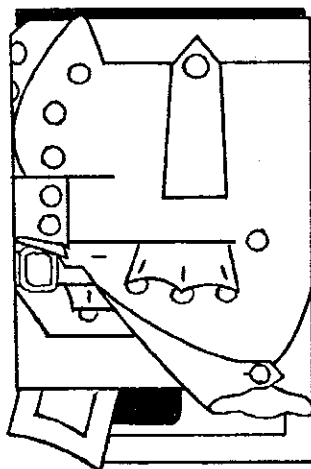
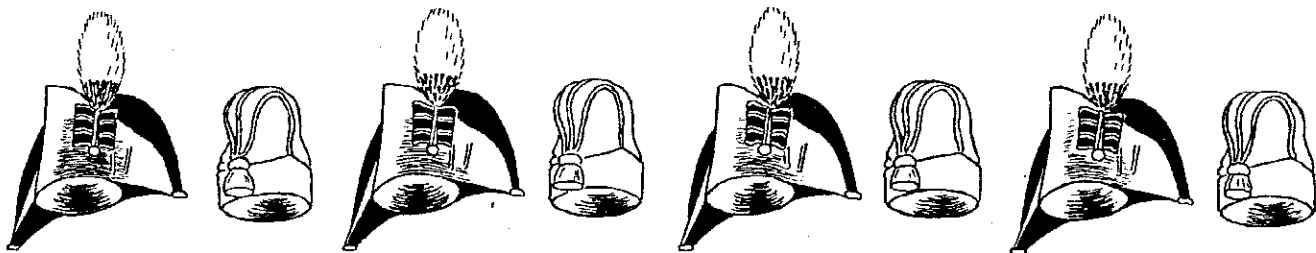

*Московский*  
Литовской инспекции  
Д1797

*Беверский*  
Днестровской инспекц.  
Д1797

*Ингерманландский*  
Киевской инспекции  
Д1797

*Финбурнский*  
Киевской инспекции  
Д1797

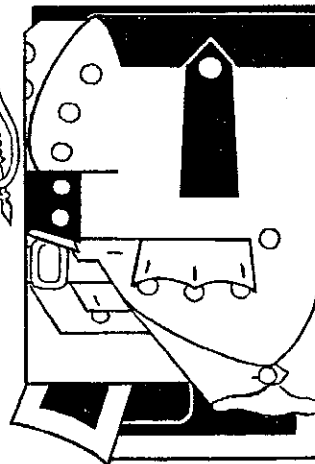
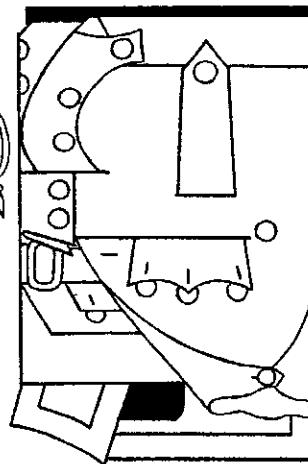
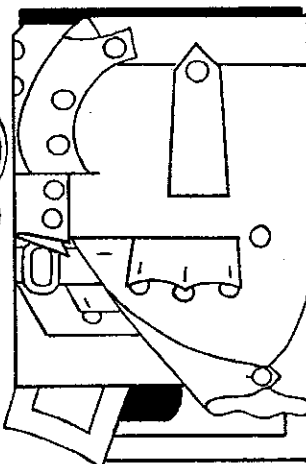
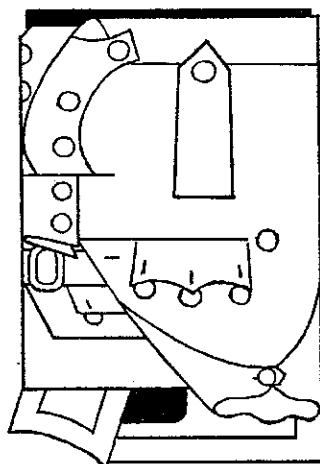
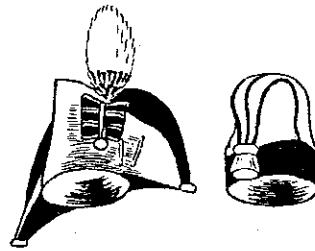
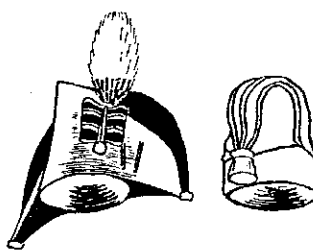
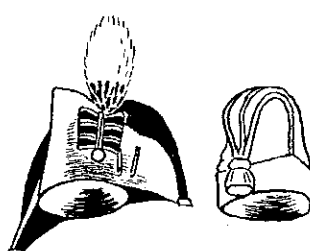
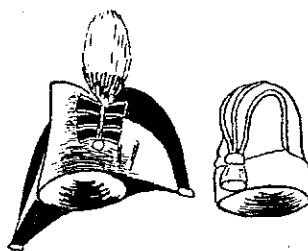

*Владимирский*  
Кавказской инспекции  
Д1800

*Маганрогский*  
Кавказской инспекции  
Д1800

*Нарвский*  
Кавказской инспекции  
Д1800

*Тлizeгородский*  
Кавказской инспекции  
Д1800

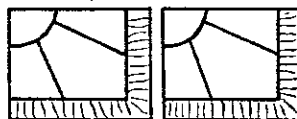
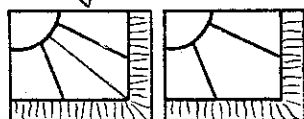
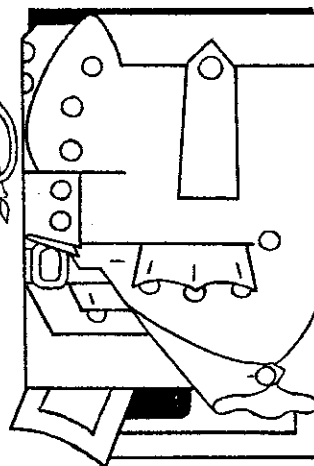
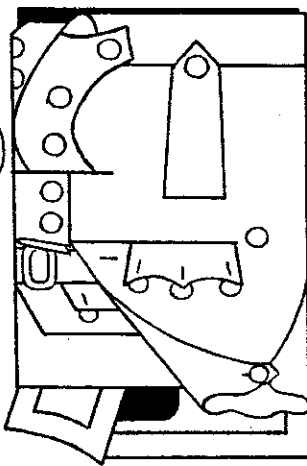
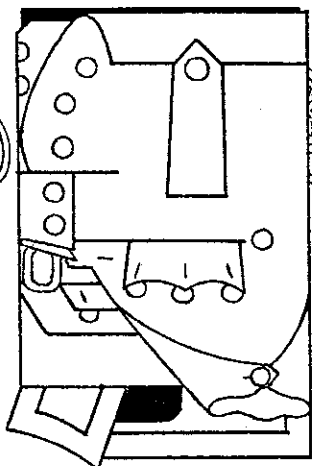
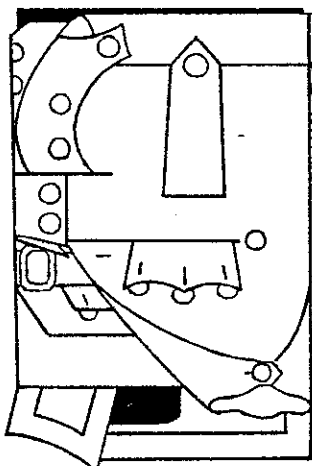
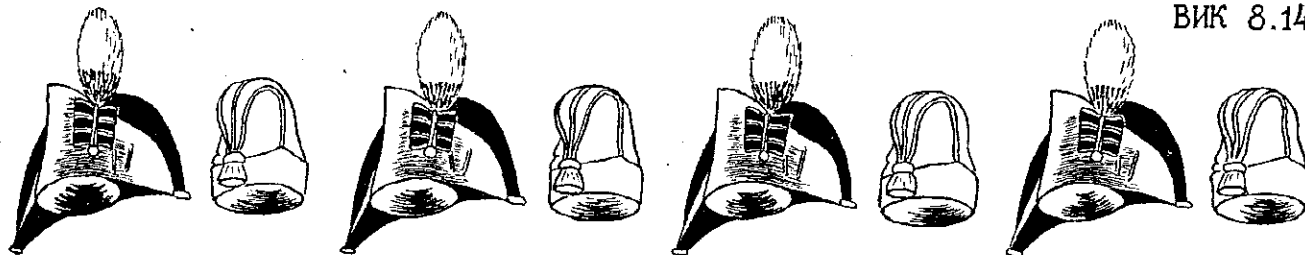

**Смоленский**  
Крымской инспекции  
Д1797

**Тсковский**  
Смоленской инспекции  
Д1797

**Таргопольский**  
Смоленской инспекции  
Д1797

**С.-Петербургский**  
Смоленской инспекции  
Д1797

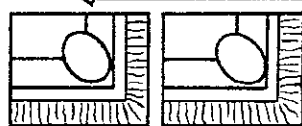
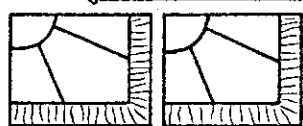
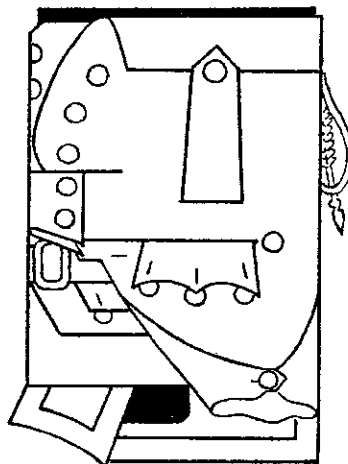
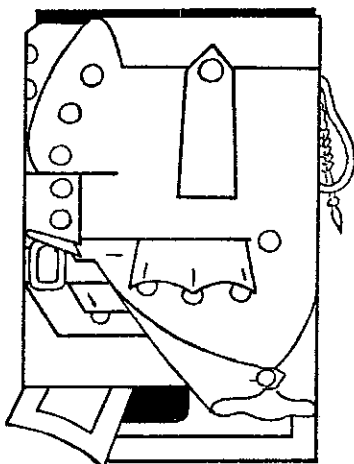
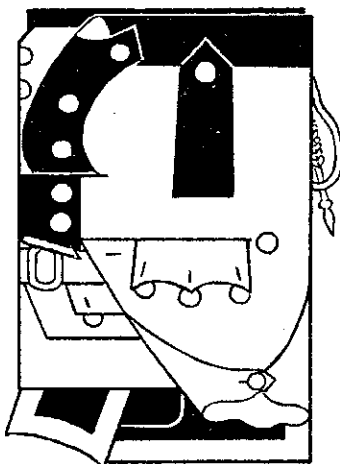
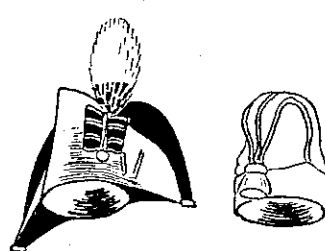
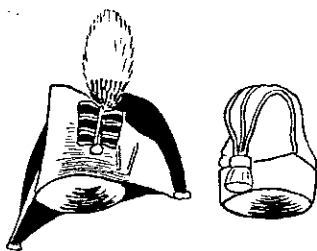
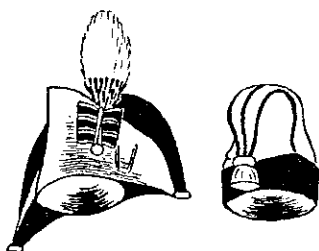

**Оренбургский**  
Оренбургской инспекции  
Д1797

**Видирский**  
Сибирской инспекции  
Д1800

**Урютский**  
Сибирской инспекции  
Д1800

**Примечание:** 31 июля 1801 года Казанский, Киевский, Рижский, Стародубовский, Черниговский, Харьковский и Тверской кирасирские полки были переименованы в драгунские и, видимо, оставались в прежней форме.



# ДРАГУНСКИЕ ПОЛКИ 1802-1807

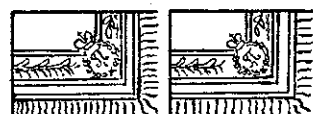
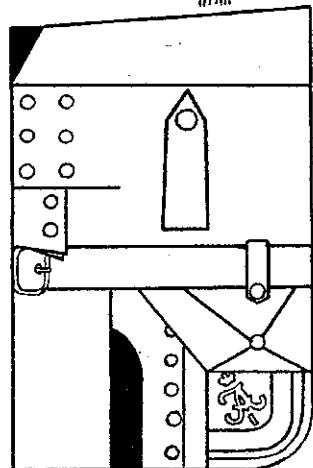
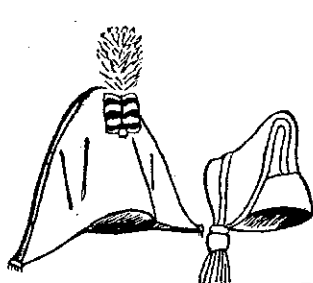

**Рижский 1802-1807г.**  
Лифляндской инспекции  
с 1806 в 5 див. К1798

②③

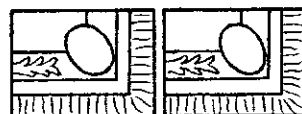
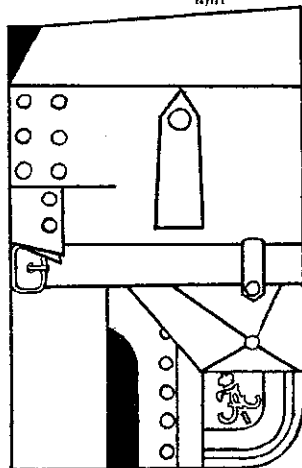
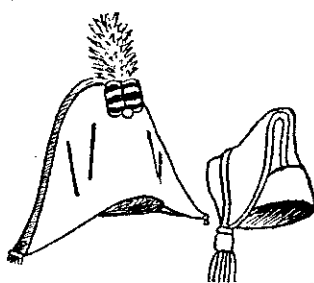

**Стародубовский 1802-1807г.**  
Киевской инспекции  
с 1806 в 12 див. К1798

②③

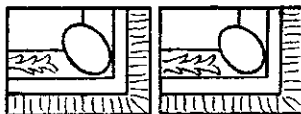
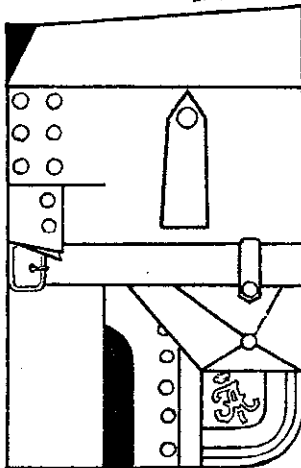
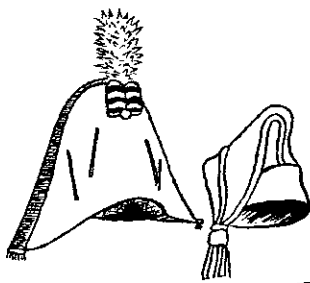

**Харьковский 1802-1807г.**  
Брестской инспекции  
с 1806 в 10 див. К1798

②③

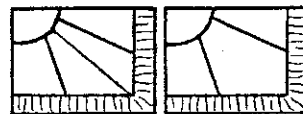
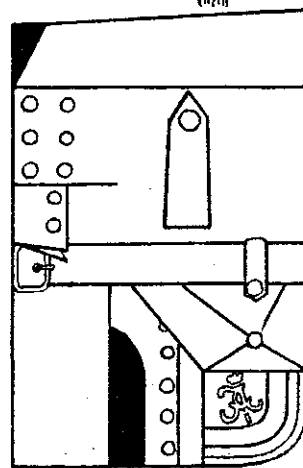
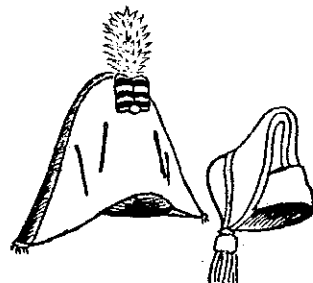

**Северский 1802-1807г.**  
Днестровской инспекции  
с 1806 в 11 див. Д1797

②③

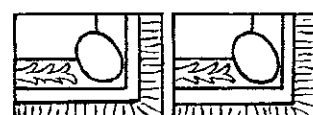
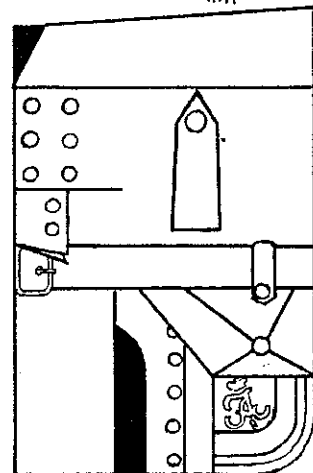
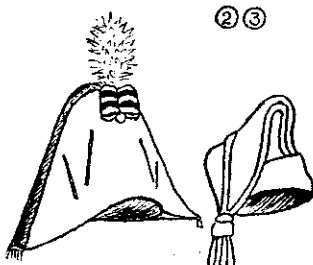

**Тверской 1802-1807г.**  
Украинской инсп. К1798,  
с 1806 в 12 див. ②③

②③

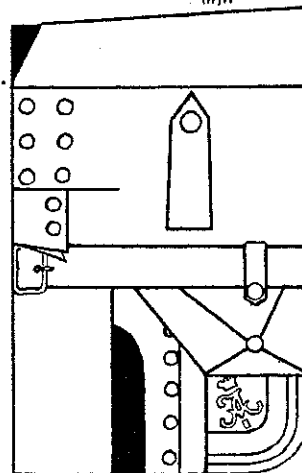
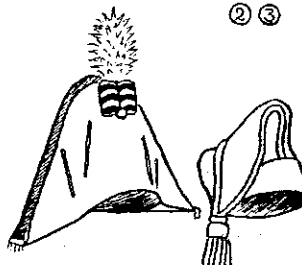

**Черниговский 1802-1807г.**  
Брестской инсп. К1798  
с 1806 в 10 див. ②③

②③

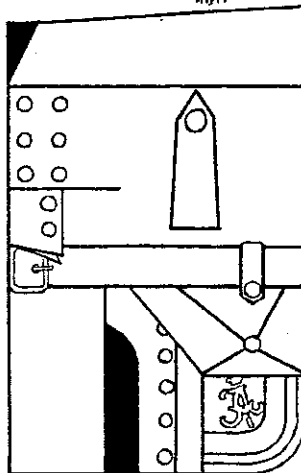
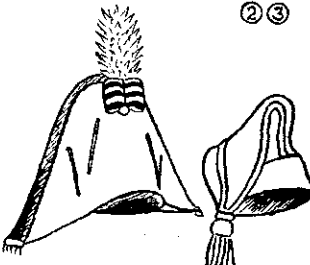

**С-Петербургский 1802-1807г.**  
Смоленской инсп. Д1797,  
с 1806 в 8 див. ②③

②③

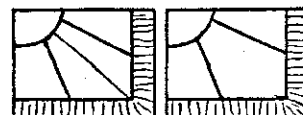
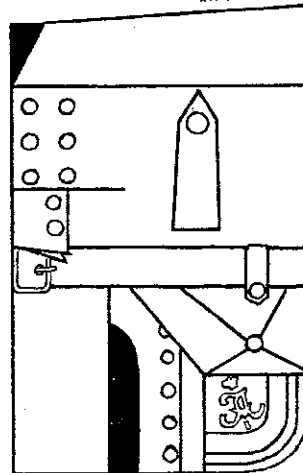
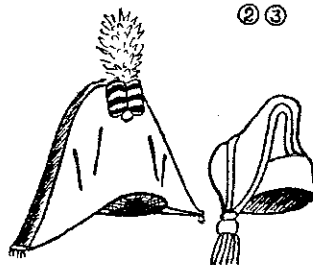

**Московский 1802-1807г.**  
Литовской инсп. Д1797,  
с 1806 в 7 див. ②③

②③

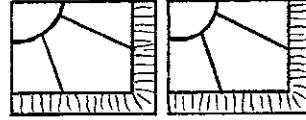
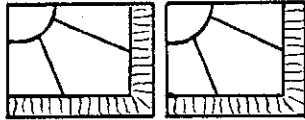
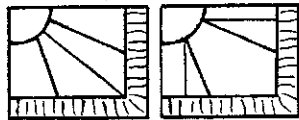
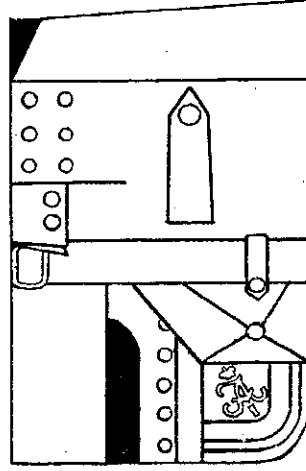
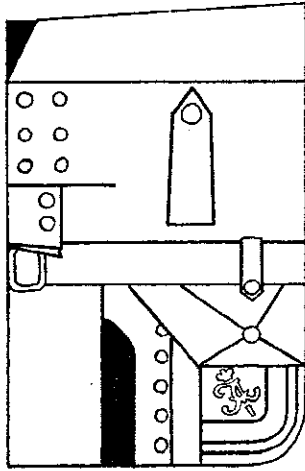
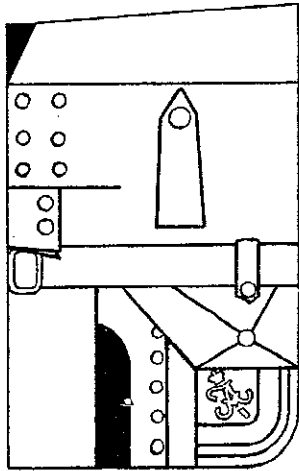
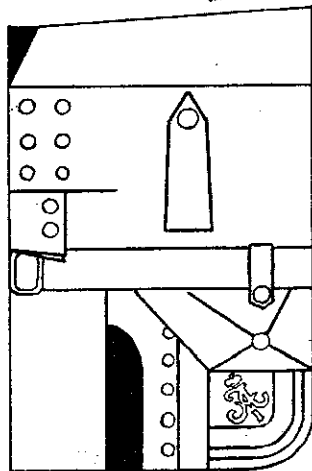
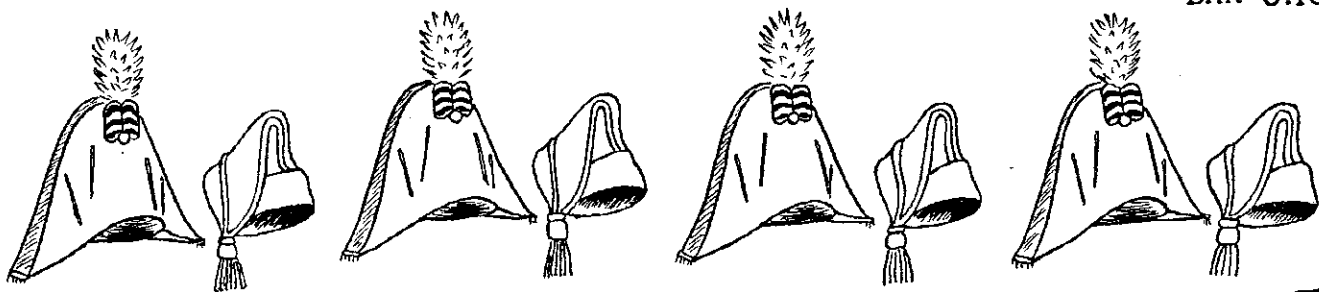

Смоленский 1802-1807г.  
Крымской инспекции  
с 1806 в 13 див. Д1797  
② ③

Кинбурнский 1802-1807г.  
Киевской инспекции  
с 1806 в 11 див. Д1797  
② ③

Псковский 1802-1807г.  
Смоленской инспекции  
с 1806 в 4 див. Д1797  
② ③

Каргопольский 1802-1807  
Смоленской инспекции  
с 1806 во 2 див. Д1797  
② ③

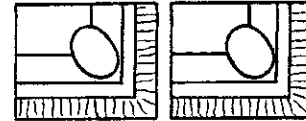
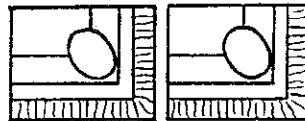
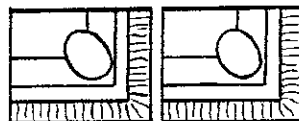
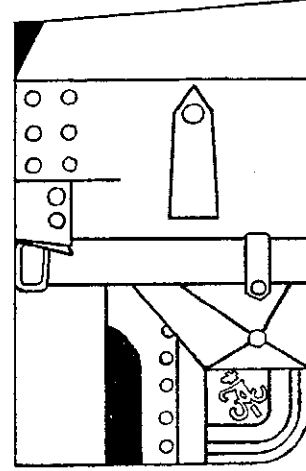
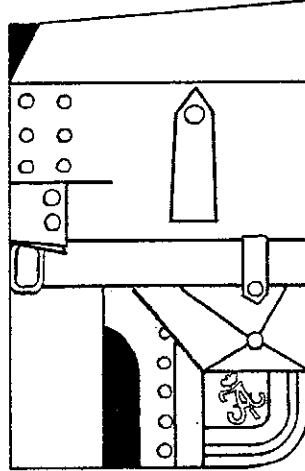
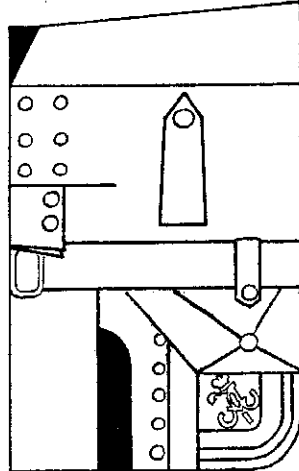
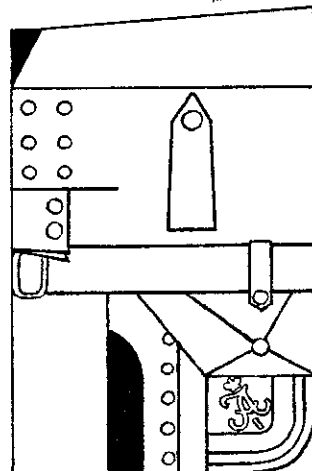
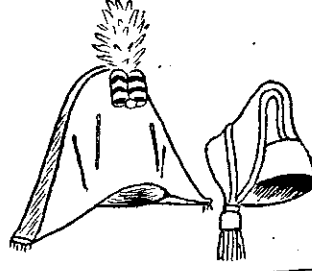
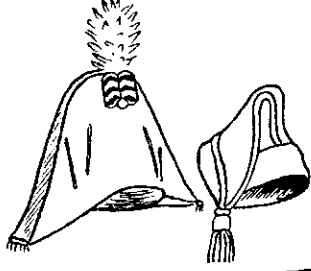
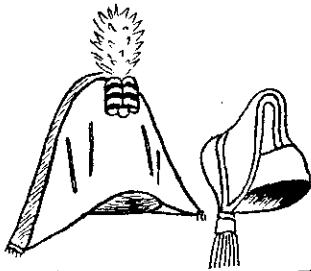
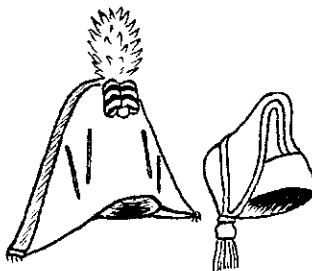

Владимирский 1802-1807  
Кавказской инспекции  
Д1800 ② ③

Нижегородский 1802-1807  
Кавказской инспекции  
Д1800 ② ③ ④ ⑤

Таганрогский 1802-1807г.  
Кавказской инспекции  
Д1800 ② ③ ④

Нарвский 1802-1807г.  
Кавказской инспекции  
Д1800 ② ③

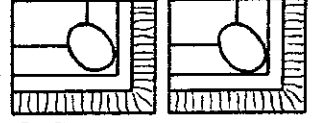
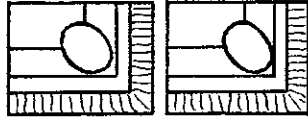
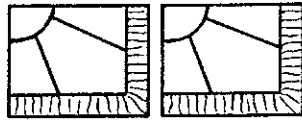
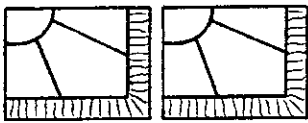
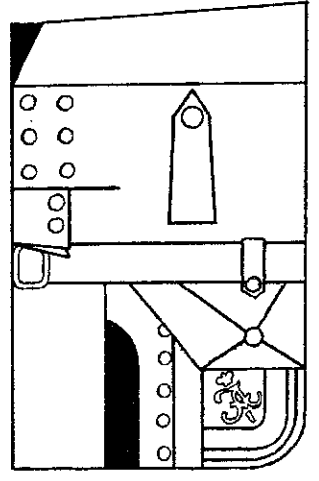
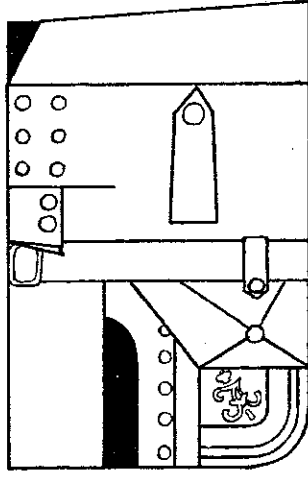
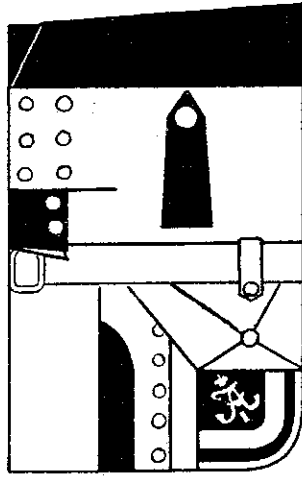
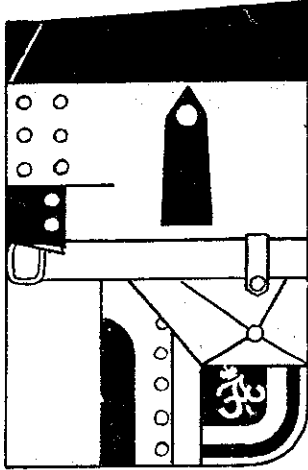
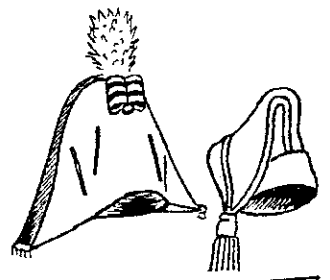
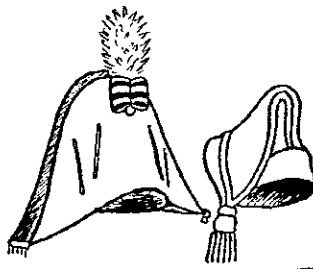
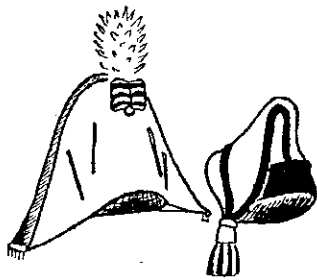
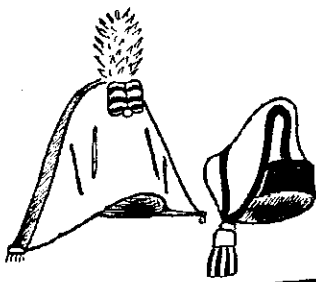

Оренбургский 1802-1807  
Оренбургской инспекции  
Д1797 ② ③

Ингерманландский  
1802-1807. Киевской инсп.  
с 1806 в 7 див. Д1797  
② ③

Иркутский 1802-1807г.  
Сибирской инспекции  
Д1800 ② ③

Сибирский 1802-1807г.  
Сибирской инспекции  
Д1800 ② ③ ④

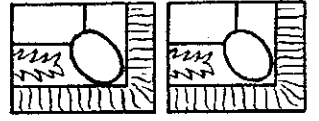
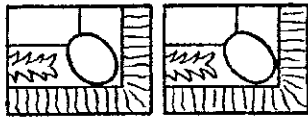
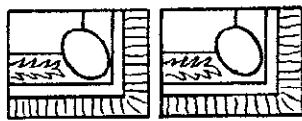
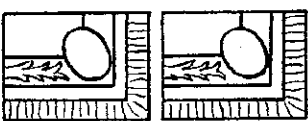
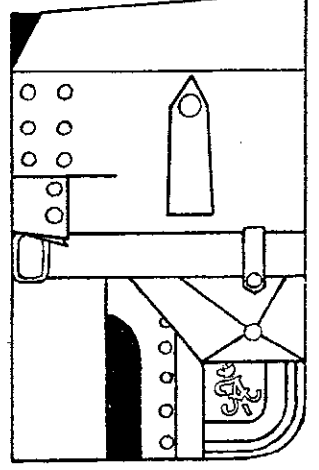
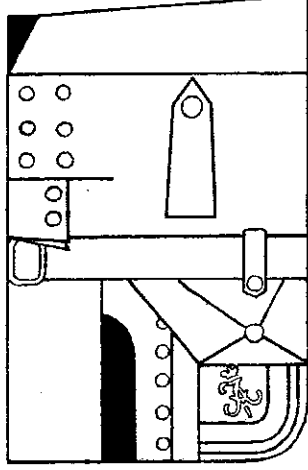
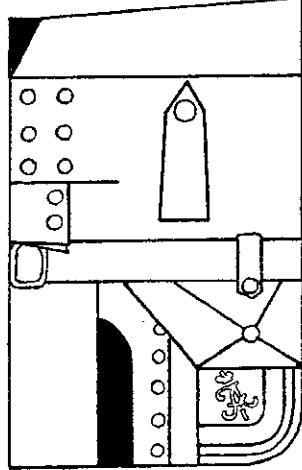
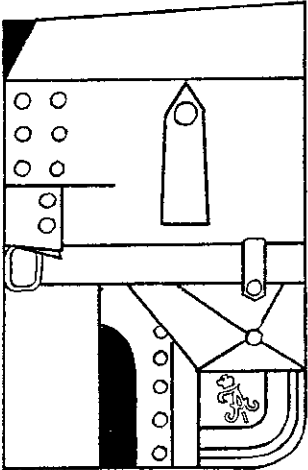
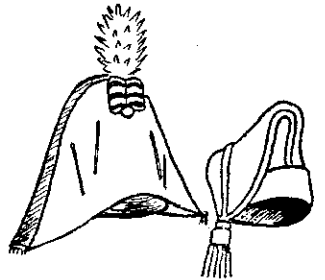
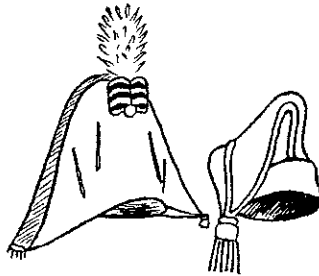
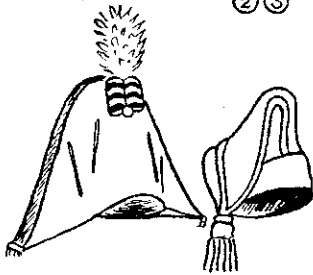
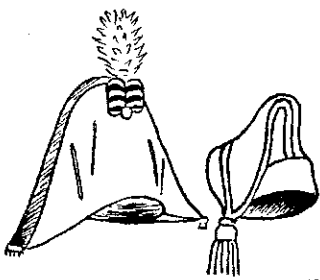

Казанский 1802-1807г.  
Лифляндской инсп. К1798,  
с 1806 в 5 див. ② ③

Киевский 1802-1807г.  
Киевской инсп. К1798,  
с 1806 в 6 див. ② ③

Курляндский 1803-1807г.  
Литовской инсп. Ш1803,  
с 1806 в 3 див. ② ③ ④

Новоросийский 1803-1807  
Брестской инсп. Ш1803,  
с 1806 в 9 див. ② ③ ④

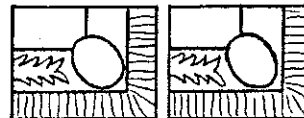
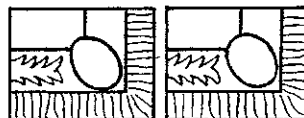
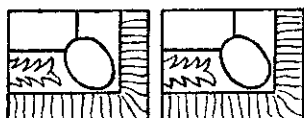
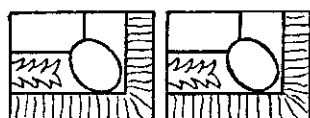
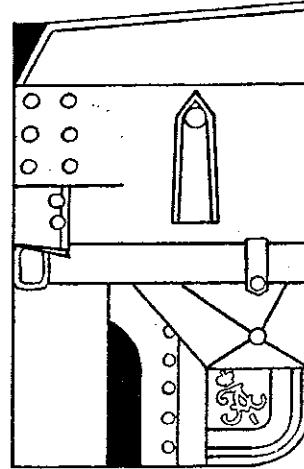
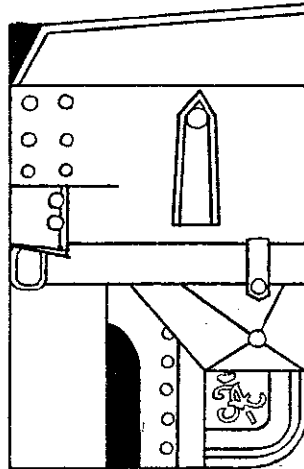
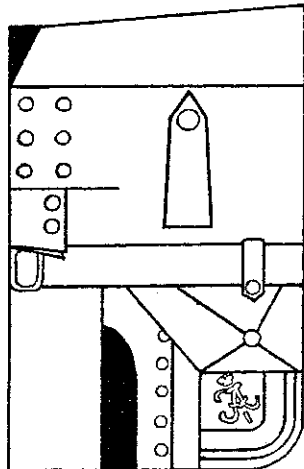
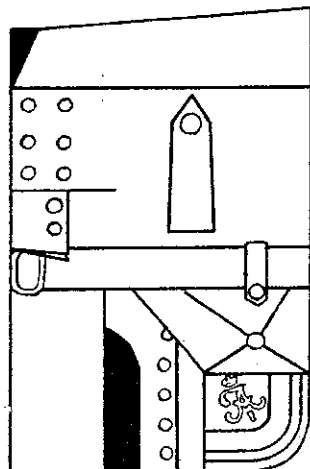
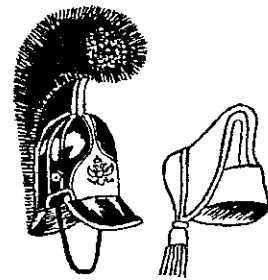
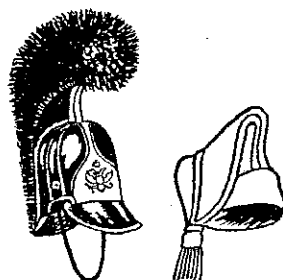
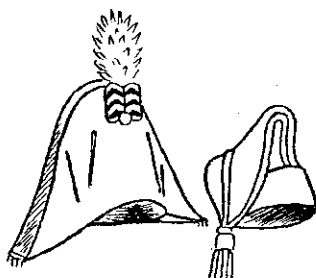
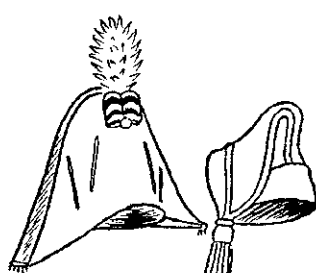

Борисоглебский 1803-1807  
Кавказской инспекции  
Ш1803 ②③④

Переяславский 1803-1807  
Киевской инспекции  
с 1806 в 13 див. Ш1803  
②③④

Лифляндский 1805-1807  
Лифляндской инспекции  
с 1806 в 8 див. Ш1803  
②⑤

Житомирский 1805-1807  
Литовской инспекции  
с 1806 в 13 див. Ш1803  
②⑤

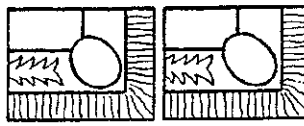
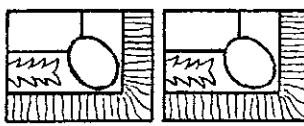
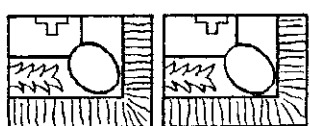
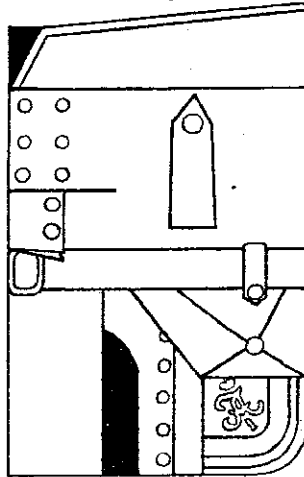
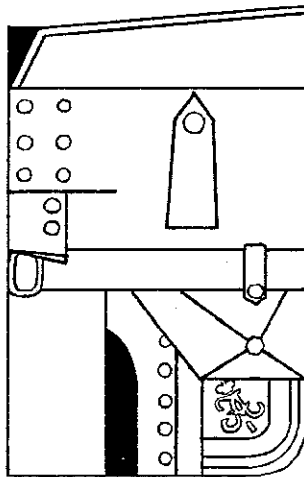
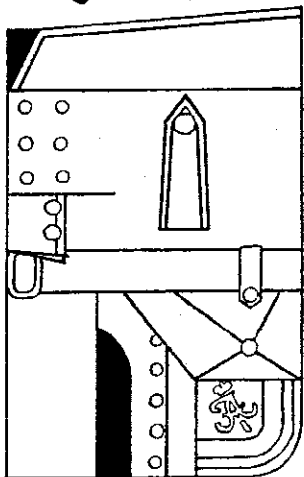
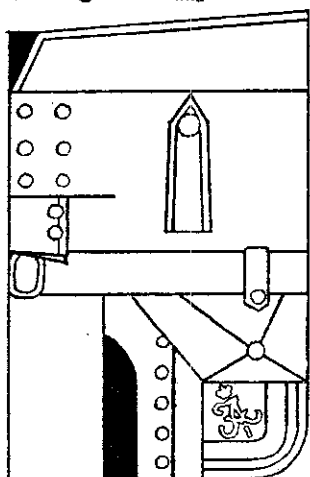
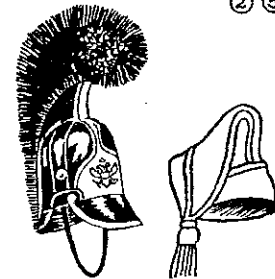
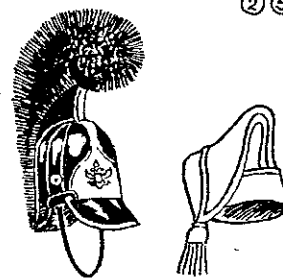
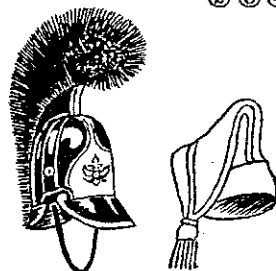
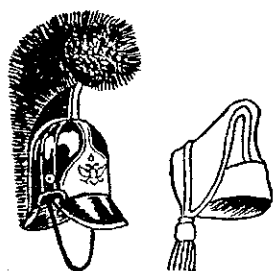

Финляндский 1806-1807г.  
14 див. Ш1807 ②⑥

Митавский 1806-1807г.  
14 див. Ш1807 ②⑥

Тираспольский 1806-1807  
16 див. Ш1803 ②⑦

Ямбургский 1806-1807г.  
17 див. Ш1803 ②⑦

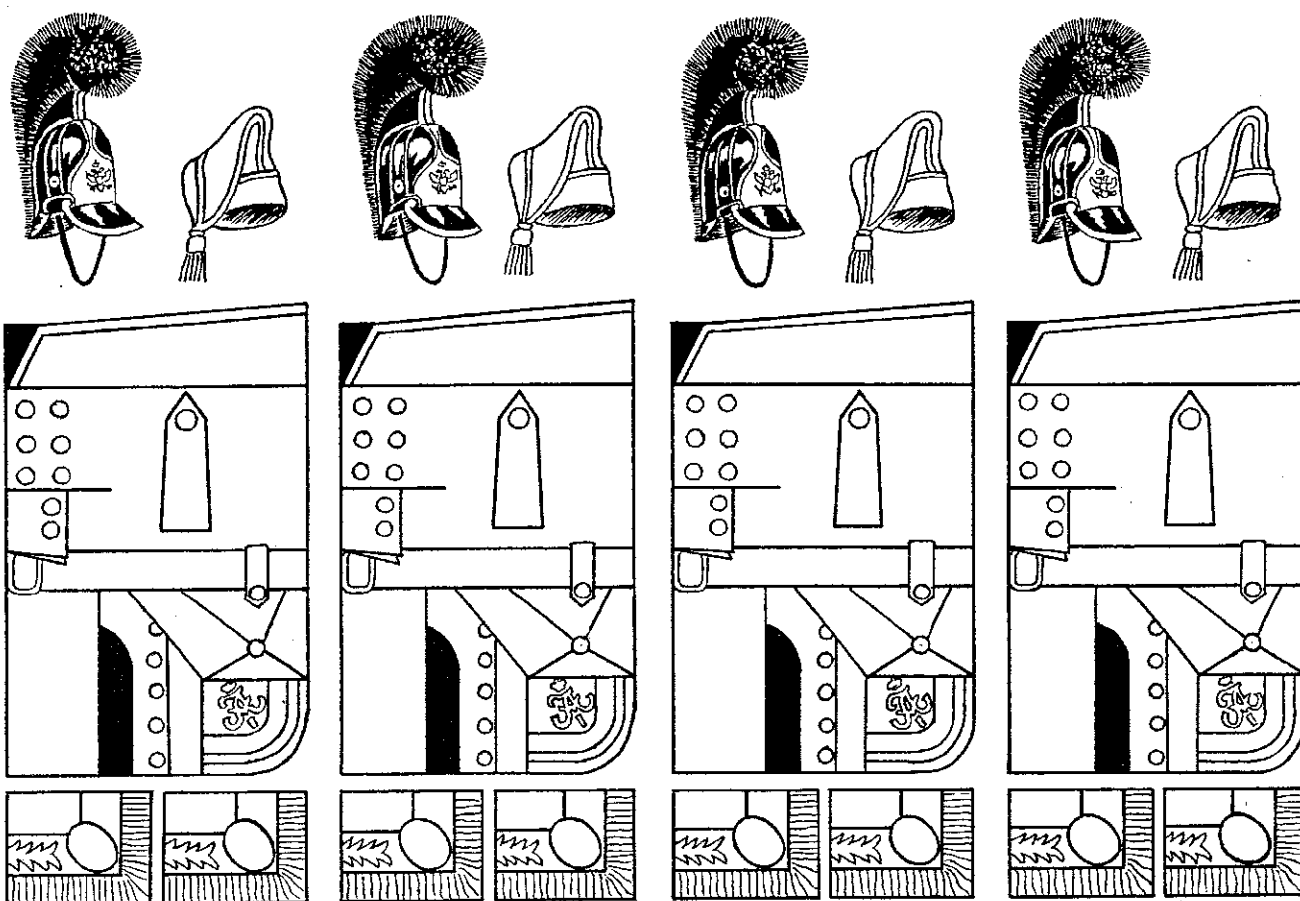

Нежинский 1806-1807 г.  
17 див. Ш1803 ②⑦

Арзамасский 1806-1807 г.  
18 див. Ш1803 ②⑦

Серпуховской 1806-1807 г.  
18 див. Ш1803 ②⑦

Дерптский 1806-1807 г.  
16 див. Ш1803 ②⑦

### Примечания:

2. *Погон носили только на левом плече [1].*
3. *В 18 октября 1803 года всем строевым чинам шляпы заменены на каски [1].*
4. *Штандарты изготовлены к 10 июня 1803 года и отправлены в полк 9 марта 1804 года [3,4].*
5. *Штандарты изготовлены к 3 сентября 1805 года и отправлены в полк 6 апреля 1806 года [3,4].*
6. *Штандарты изготовлены к 25 февраля 1807 года (по Звегинцову - 15 ноября 1804 года) и отправлены в полк 15 ноября 1807 года [3,4].*
7. *Штандарты изготовлены к 31 марта 1807 года и того же числа отправлены в полк [3,4].*
8. *На стр. 9 приведены дополнительные сведения о штандартах.*
9. *В 1801 году 1-й, 2-й, 3-й и 4-й эскадроны сидели на лошадях кабардинской породы, 5-й эскадрон - на вороных лошадях черноморской и донской породы. В 1804 и, видимо, по 1808 год 1-й и 5-й эскадроны сидели на серых лошадях кабардинской породы [5].*

# ДРАГУНСКИЕ ПОЛКИ 1807-1811

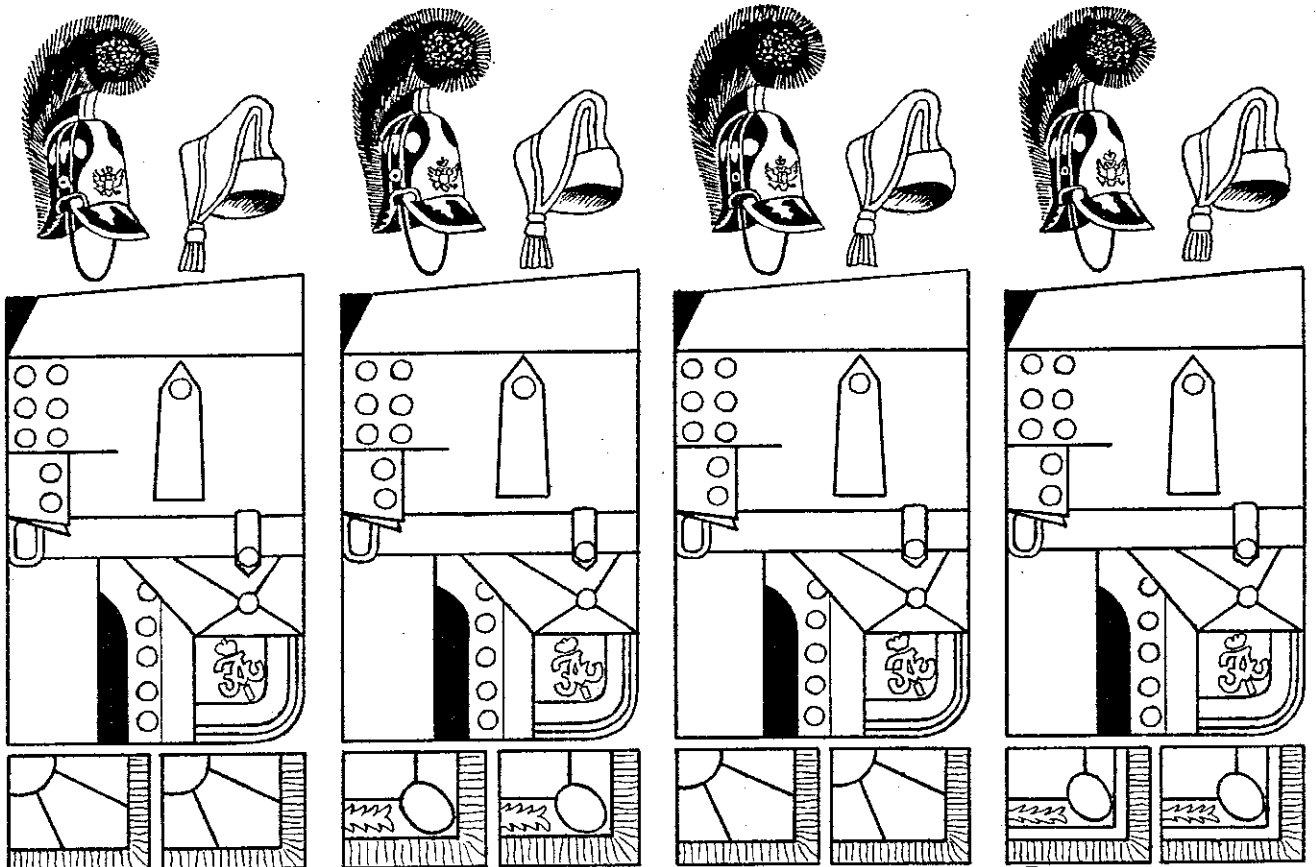

*Старогопольский* 2 див.  
с 1810 в 6 бр. 2 див.  
Д1797 (10-14)

*Шурляндский* 3 див.  
с 1810 в 6 бр. 2 див.  
Ш1803 (10-14)

*Нековский* 4 див.  
с 1810 в 4 бр. 1 див.  
Д1797 (10-14)

*Рижский* 5 див.  
с 1810 в 3 бр. 1 див.  
К1798 (10-14)

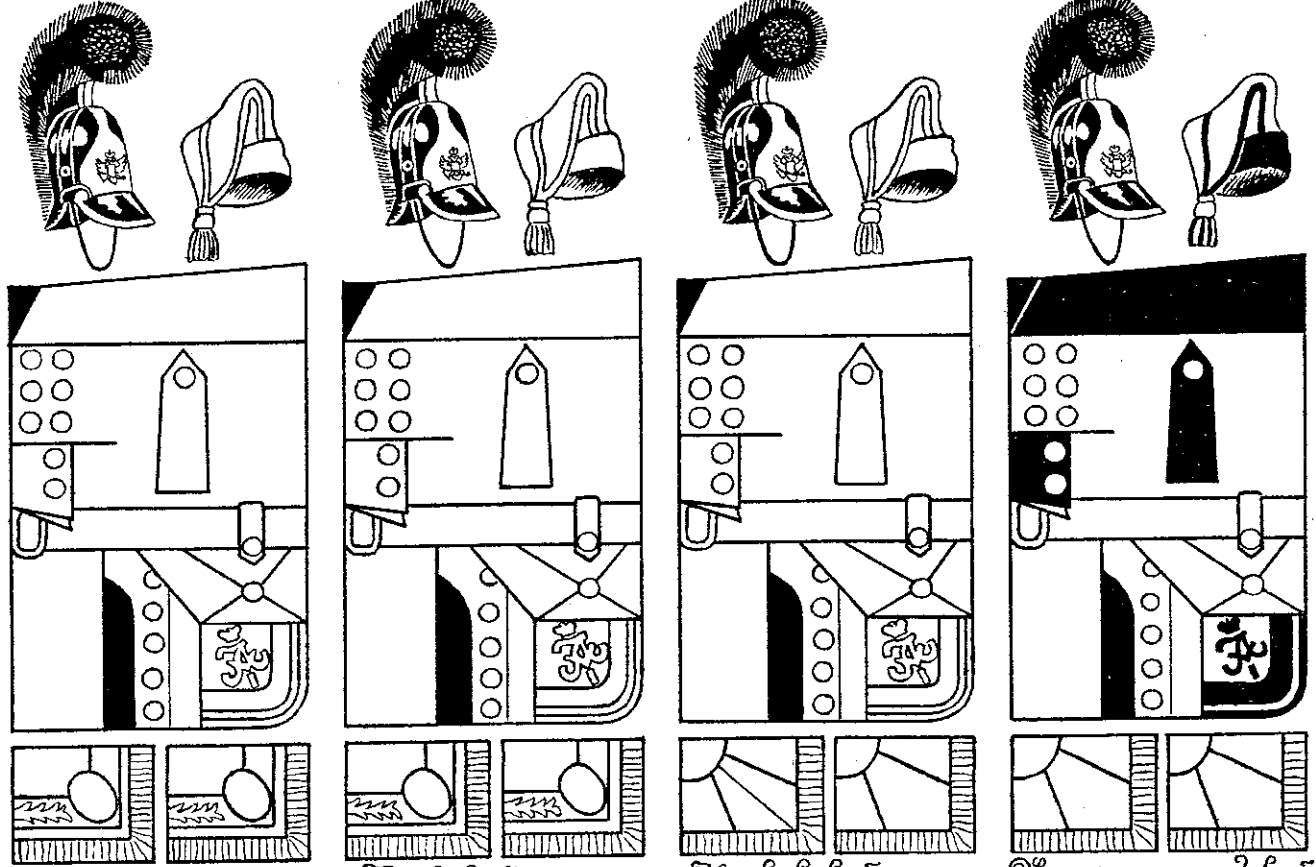

*Казанский* 5 див.  
с 1810 в 3 бр. 1 див.  
К1798 (10-14)

*Киевский*  
К1798 (10-14) до 1810 в 6 бр.

*Московский* 7 див.  
с 1810 в 7 бр. 2 див.  
Д1797 (10-14)

*Ингерманландский*  
с 1810 в 7 бр. 2 див.  
Д1797 (10-14) 7 див.

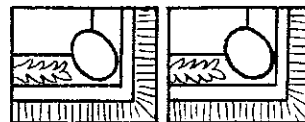
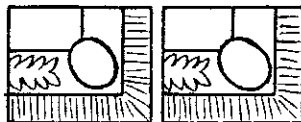
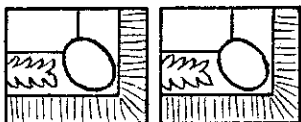
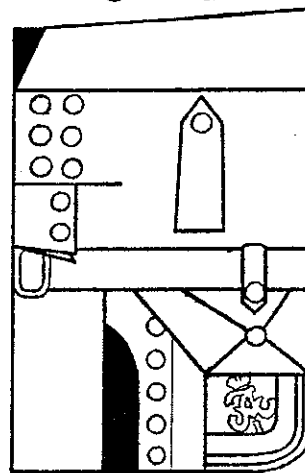
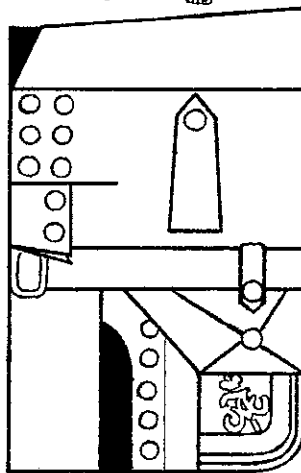
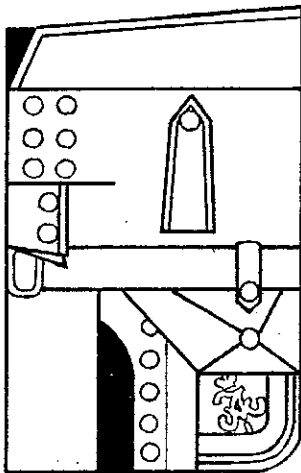
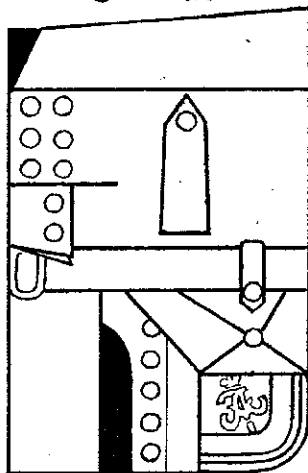
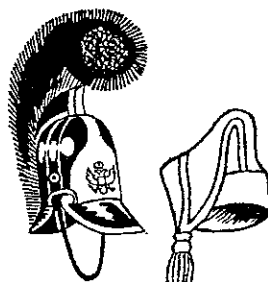
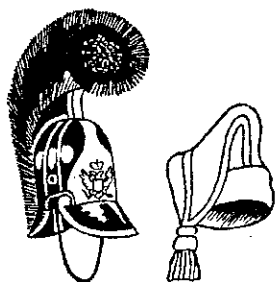

*С.Петербургский*  
Г1807 (10-14) 16  
до 1810 в 8 див.

*Лифляндский*  
Ш1803 (10-14)  
до 1810 в 8 див.

*Новороссийский*  
Ш1803 (10-14)  
до 1810 в 9 див.

*Харьковский*  
К1798 (10-14)  
до 1810 в 10 див.

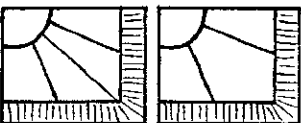
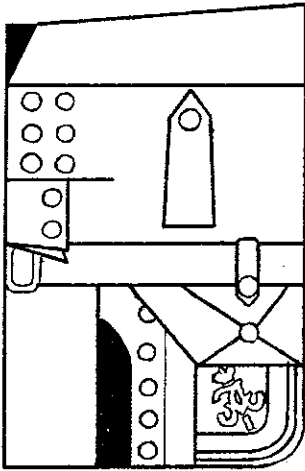
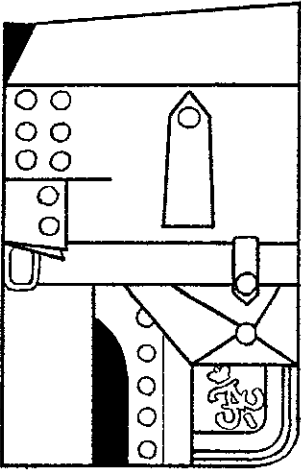
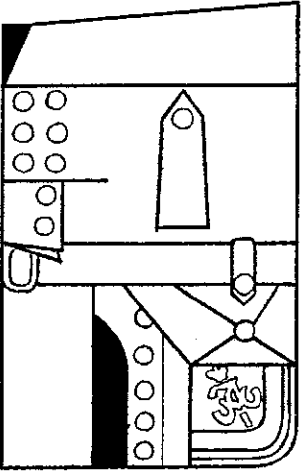
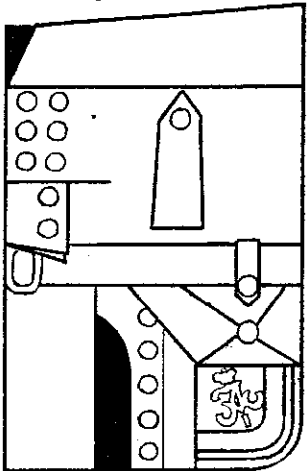
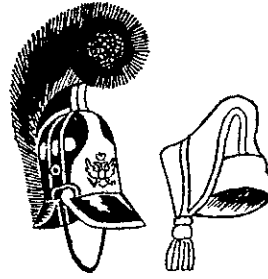
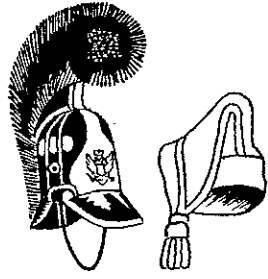
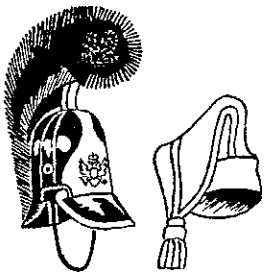
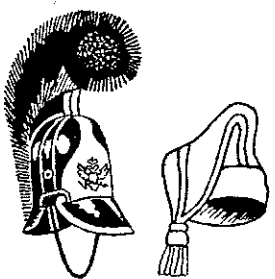

*Черниговский*  
Г1807 (10-14) 15  
до 1810 в 10 див.

*Гиндурнский*  
Д1797 (10-14)  
до 1810 в 11 див.

*Северский*  
Д1797 (10-14)  
до 1810 в 11 див.

*Стародубовский*  
Г1807 (10-14) 17  
до 1810 в 12 див.

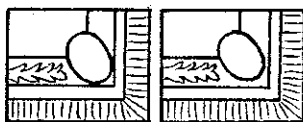
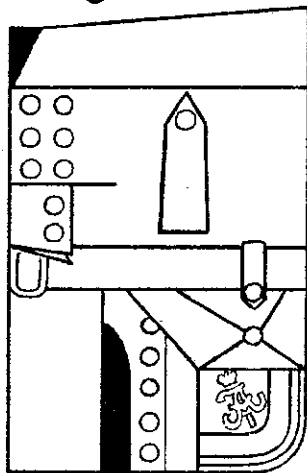
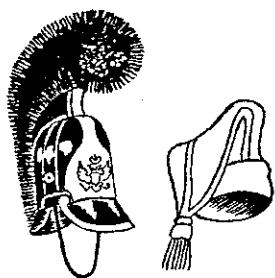

*Тверской*  
К1798 (10-14) до 1810 в 12д.

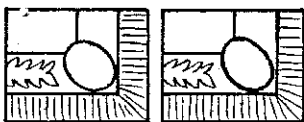
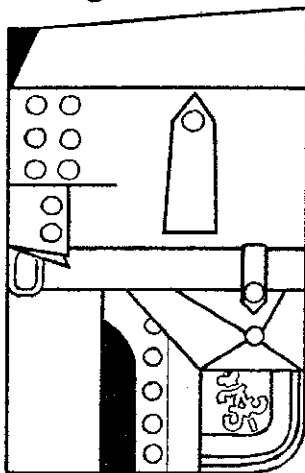
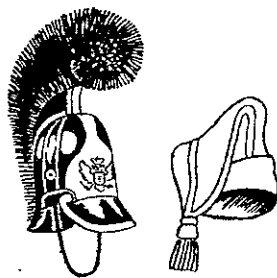

*Переяславский*  
Ш1803 (10-14) до 1810 в 13д.

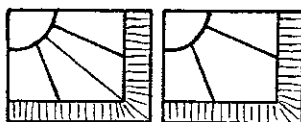
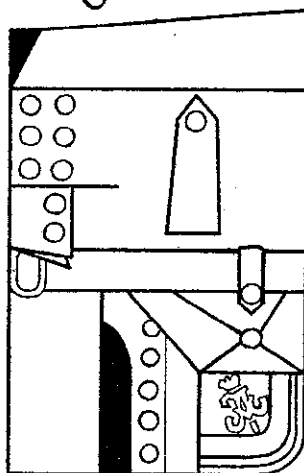
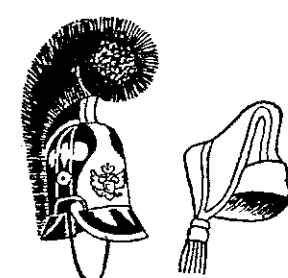

*Воложенский*  
Д1797 (10-14) до 1810 в 13д.

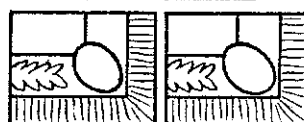
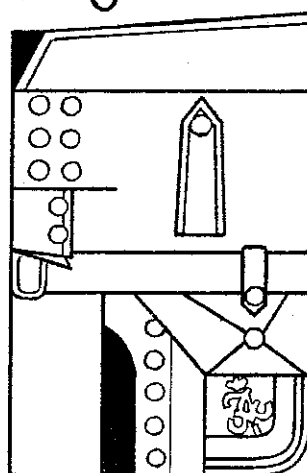

*Житомирский*  
Ш1803 (10-14) до 1810 в 13д.

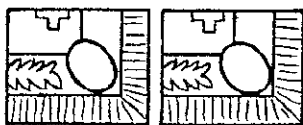
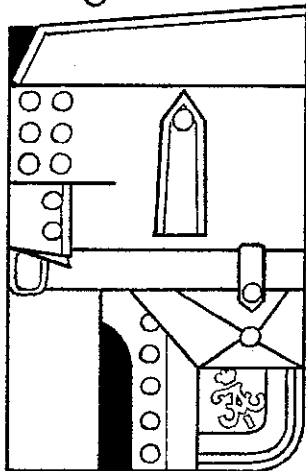
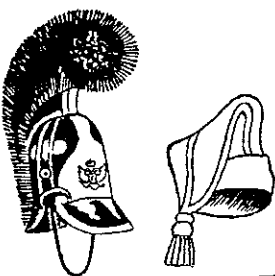

*Финляндский* 14 див.  
с 1810 в 5 бр. 1 див.  
Ш1807 (10-14)

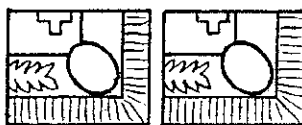
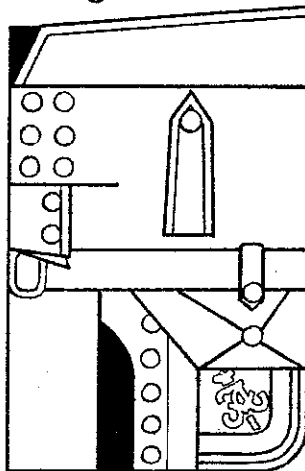

*Мтабский* 14 див.  
с 1810 в 5 бр. 1 див.  
Ш1807 (10-14)

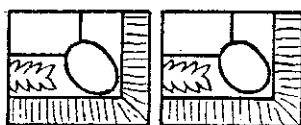
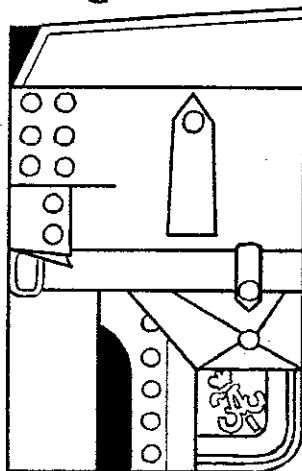
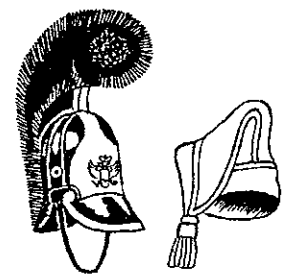

*Тираспольский*  
Ш1803 (10-14)  
до 1810 в 16 див.

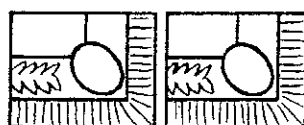
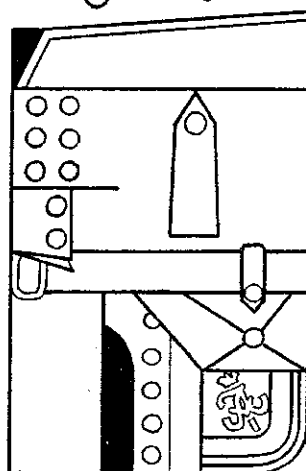
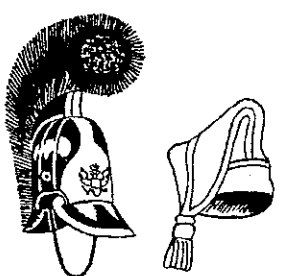

*Дерптский*  
Ш1803 (10-14)  
до 1810 в 16 див.



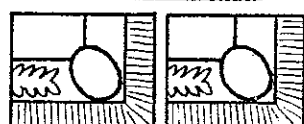
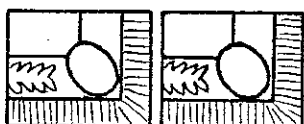
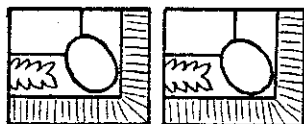
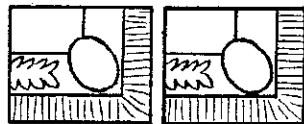
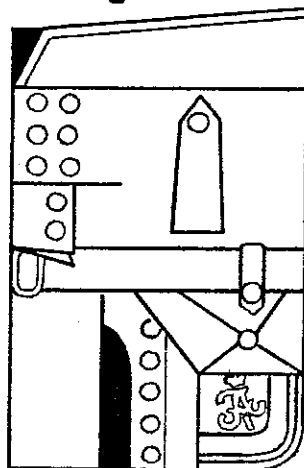
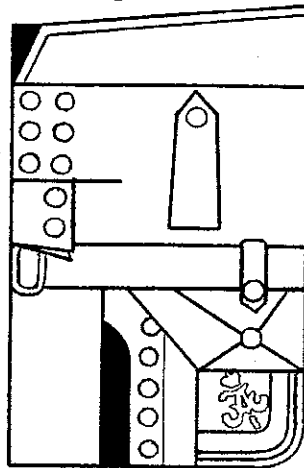
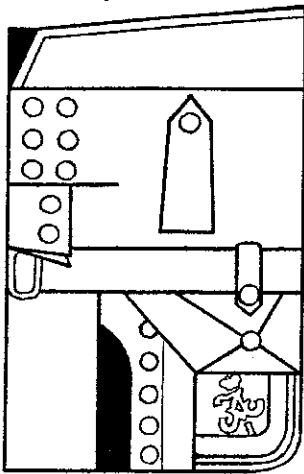
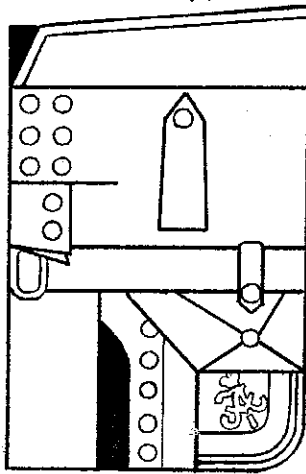
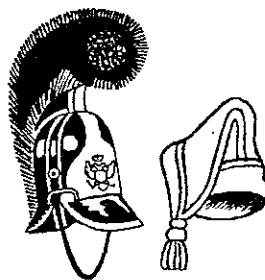
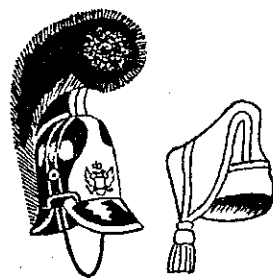
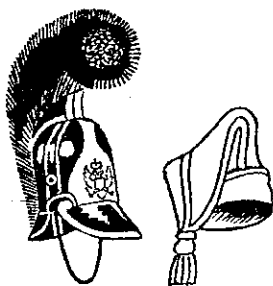

Полкинский 17 див.  
с 1810 в 4 бр. 1 див.  
Ш1803 (10-14)

Амбургский 17 див.  
с 1810 в 4 бр. 1 див.  
Ш1803 (10-14)

Верпуховский  
Ш1803 (10-14) до 1810 в 18 д.

Врзамасский  
Ш1803 (10-14) до 1810 в 18 д.

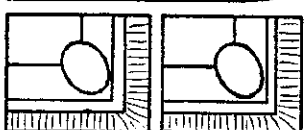
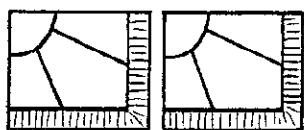
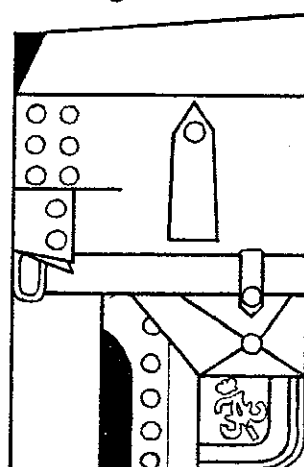
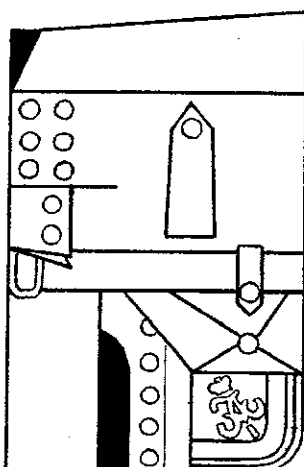
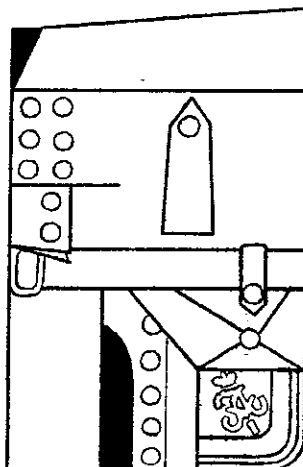
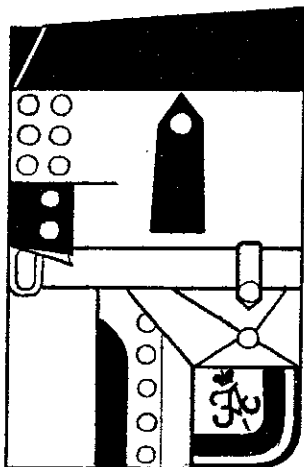
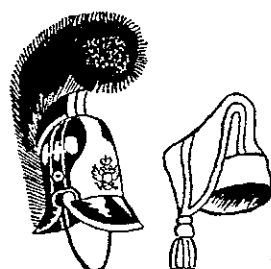
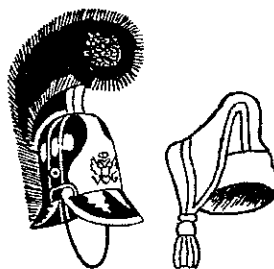
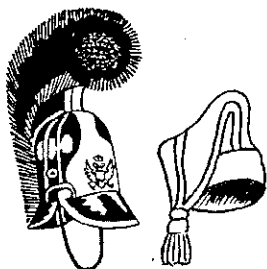
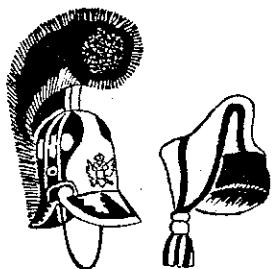

Оренбургский  
с 1808 в 23 див. (до 1810)  
Д1797 (10-14)

Сибирский Д1800,  
с 1808 в 24 див., (10-14)  
с 1810 в 8 бр. 2 див.

Урютский Д1800,  
с 1808 в 24 див., (10-14)  
с 1810 в 8 бр. 2 див.

Владимирский  
Д1800 (10-14)

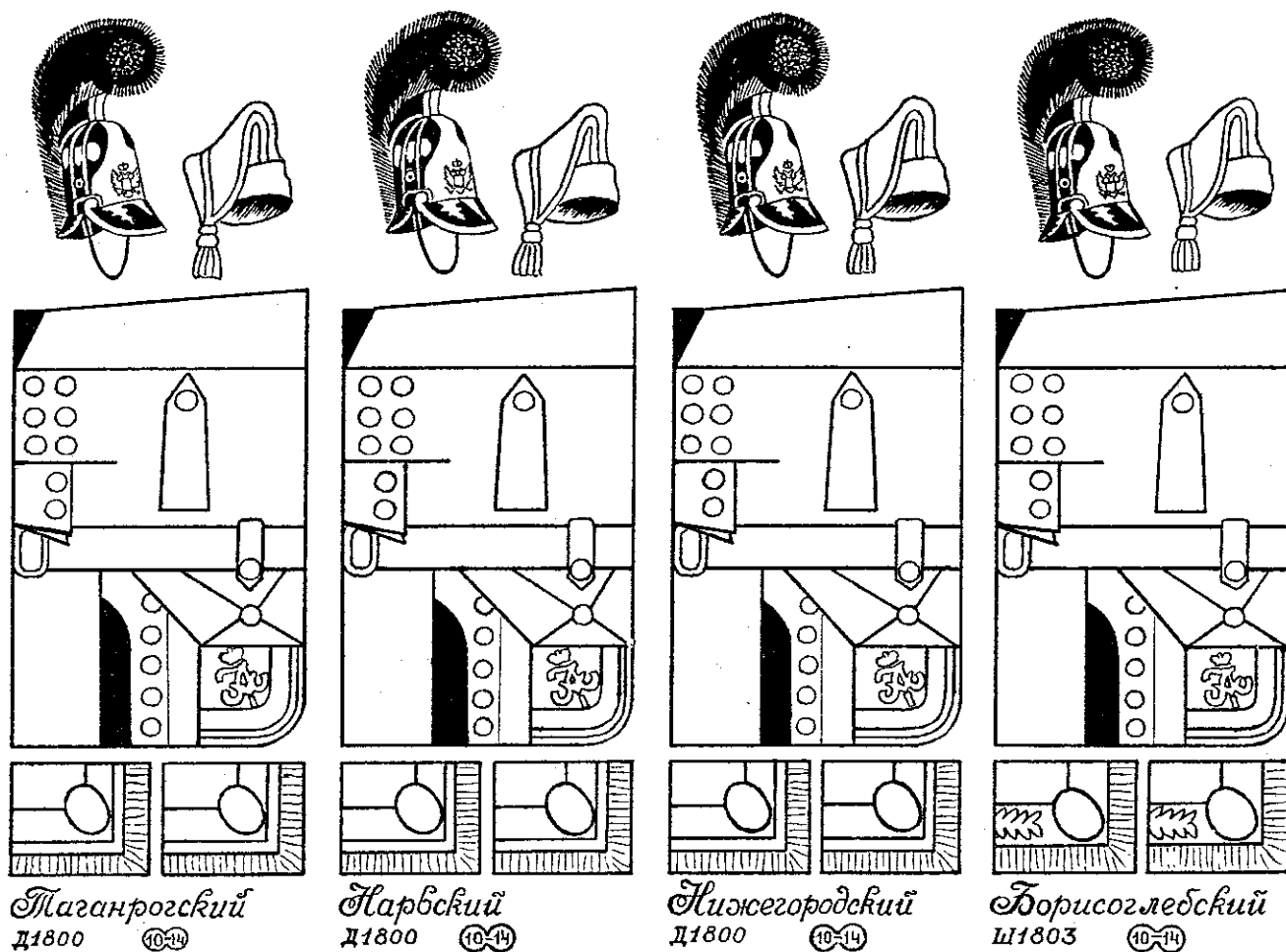

Примечания:

10. Темно-зелёные мундиры введены с 7 ноября 1807 года [1].
11. Темно-зелёные вальтрапы введены с 21 февраля 1808 года [1].
12. В 26 ноября 1808 года даны на каски плюмаж нового образца и подбородный ремень с чешуёй [1].
13. В 13 августа 1809 года носили два погона [1].
14. В 23 сентября 1811 года введены фуражные шапки нового образца [1].
15. Георгиевские штандарты с надписью „За подвигъ при Шенграбѣ | нтъ  
4 ноября 1805 го | да въ сраженіи 5 т. ко рп. съ непри | ателемъ со-  
стояв. изъ 30 т.“ изготовлены к 25 февраля 1807 года и отпра-  
влены в полк 15 ноября 1807 года [1, 3, 7].
16. Георгиевские штандарты с надписью „За взятіе у Французовъ  
трѣхъ знамёнъ: 1805 года ноября 8 при деревнѣ Гаузетъ и  
1807 января 26 и 27 подъ городомъ Фридландомъ“ изготовлены  
и отправлены в полк 28 ноября 1808 года [3, 4].
17. Георгиевские штандарты с надписью „За взятіе | приступомъ |  
Базарджика | 22 мая 1810 года“ изготовлены и отправлены  
в полк 8 сентября 1810 года [3, 4].

# ДРАГУНСКИЕ ПОЛКИ 1811-1814

## 1-я Кавалерийская дивизия (1811-1812гг.)

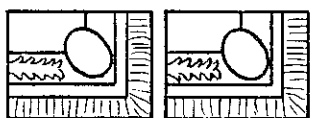
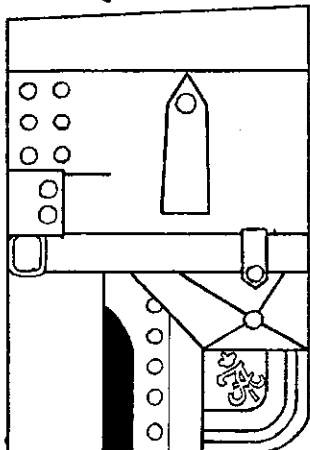
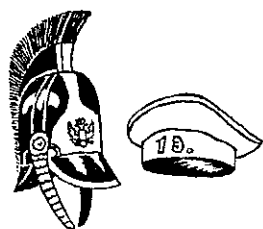

**Рижский** 18 19  
(1 др. див. 25); К1798

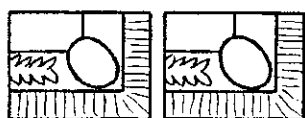
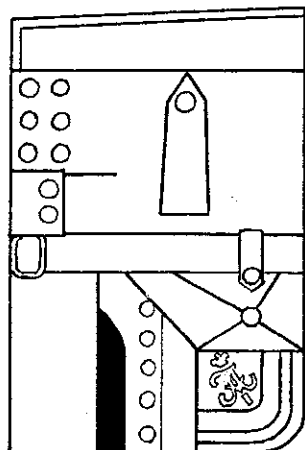
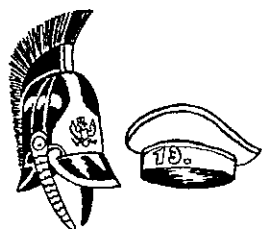

**Амбургский** (по 1812г.)  
Ш1803 18 19 23

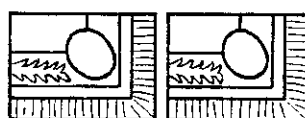
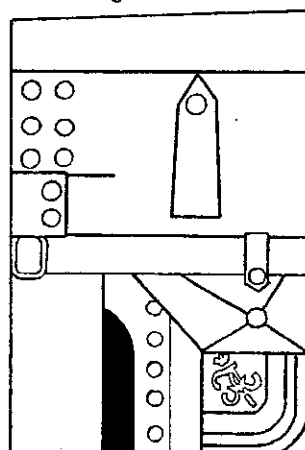
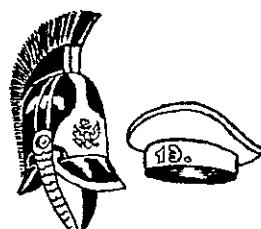

**Казанский** 18 19  
(2 др. див. 25); К1798

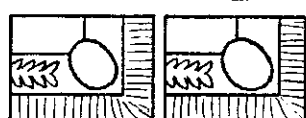
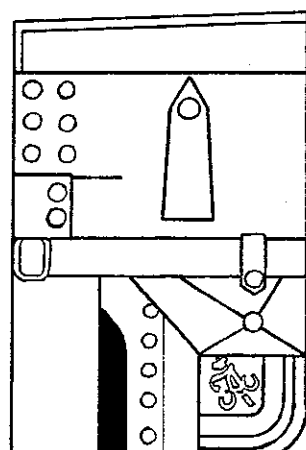
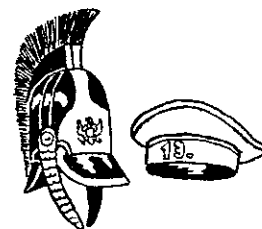

**Нежинский** (по 1812г.)  
Ш1803 18 19 24

## 2-я Кавалерийская дивизия (1811-1812гг.)

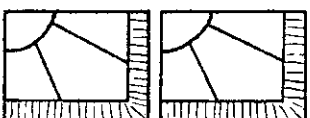
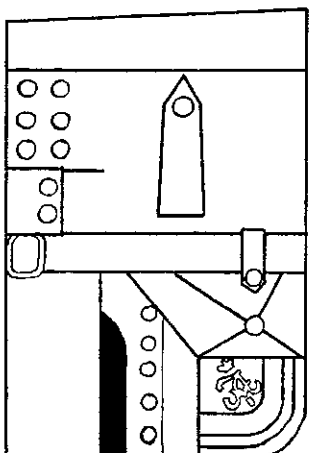
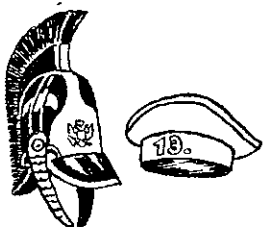

**Псковский** (по 1812г.)  
Д1797 18 19 21

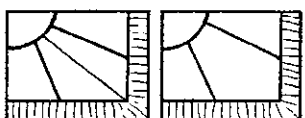
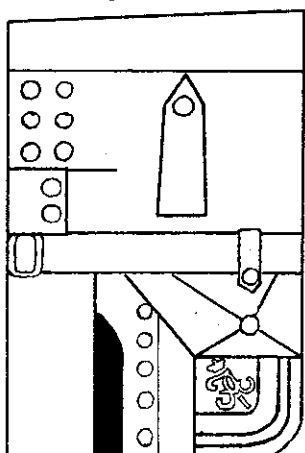
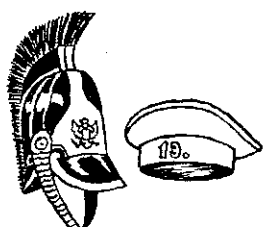

**Московский** 18 19  
(2 др. див. 25); Д1797

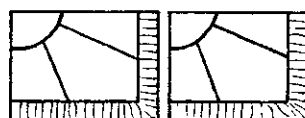
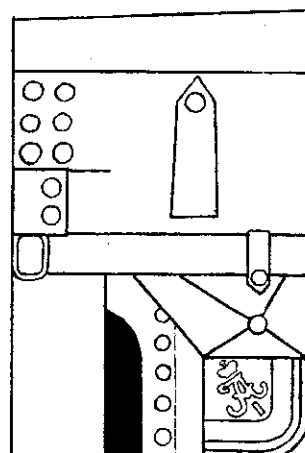
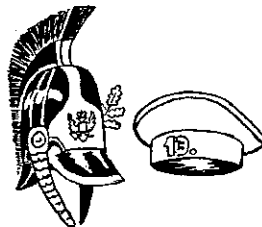

**Таргопольский** 18 19  
(1 др. див. 25); Д1797 20

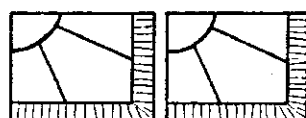
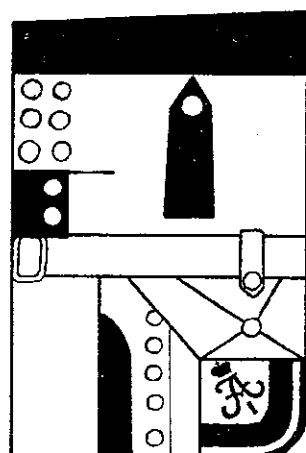
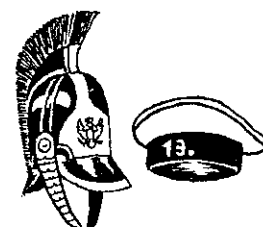

**Ингерманландский**  
(3 др. див. 25); Д1797 18 19

### 3-я Кавалерийская дивизия (1811-1812гг.)

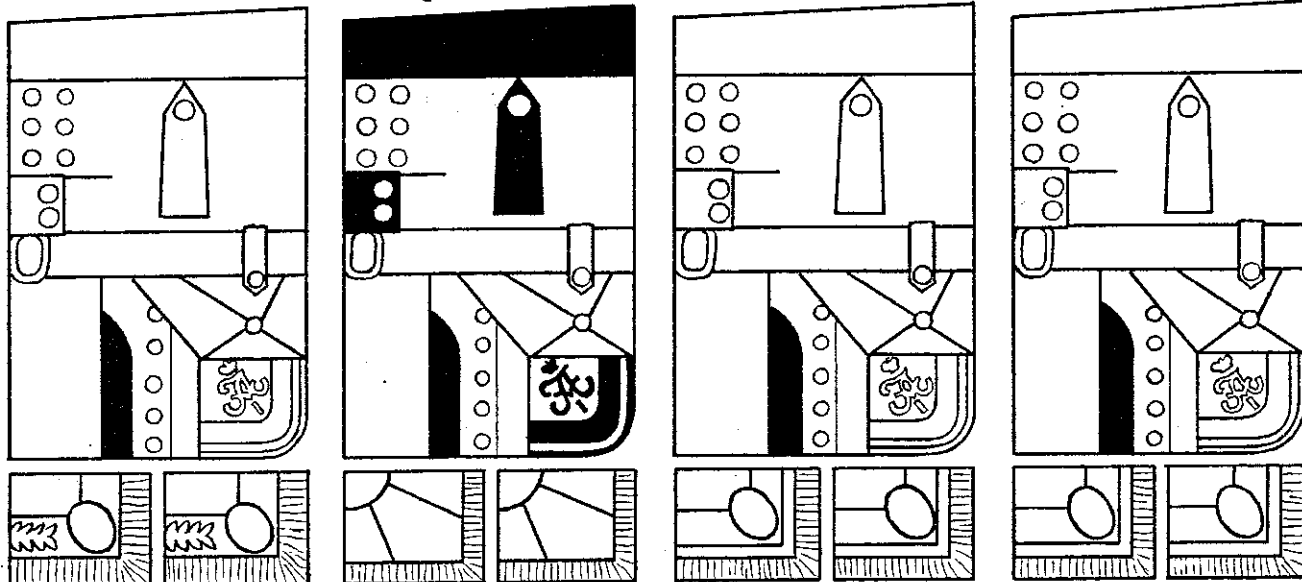
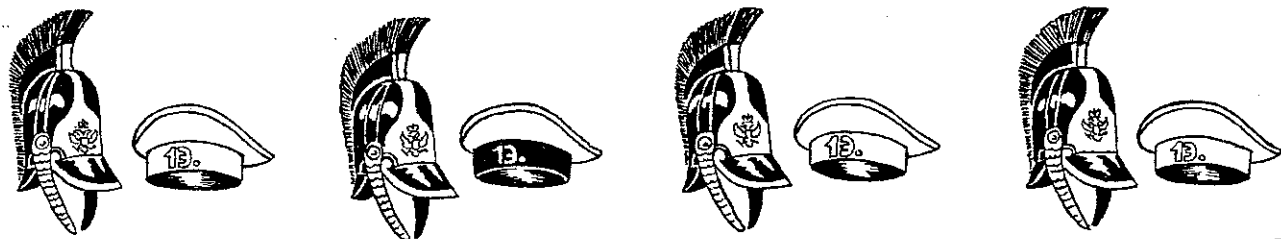

Шурляндский ⑱ ⑲  
(2 др. див. ⑳); Ш1803

Оренбургский ⑱  
(по 1812г.); Д1797 ⑲ ㉓

Видирский (по 1812г.)  
Д1800 ⑱ ⑲ ㉓

Архутский (по 1812г.)  
Д1800 ⑱ ⑲ ㉒

### 4-я Кавалерийская дивизия (1811-1812гг.)

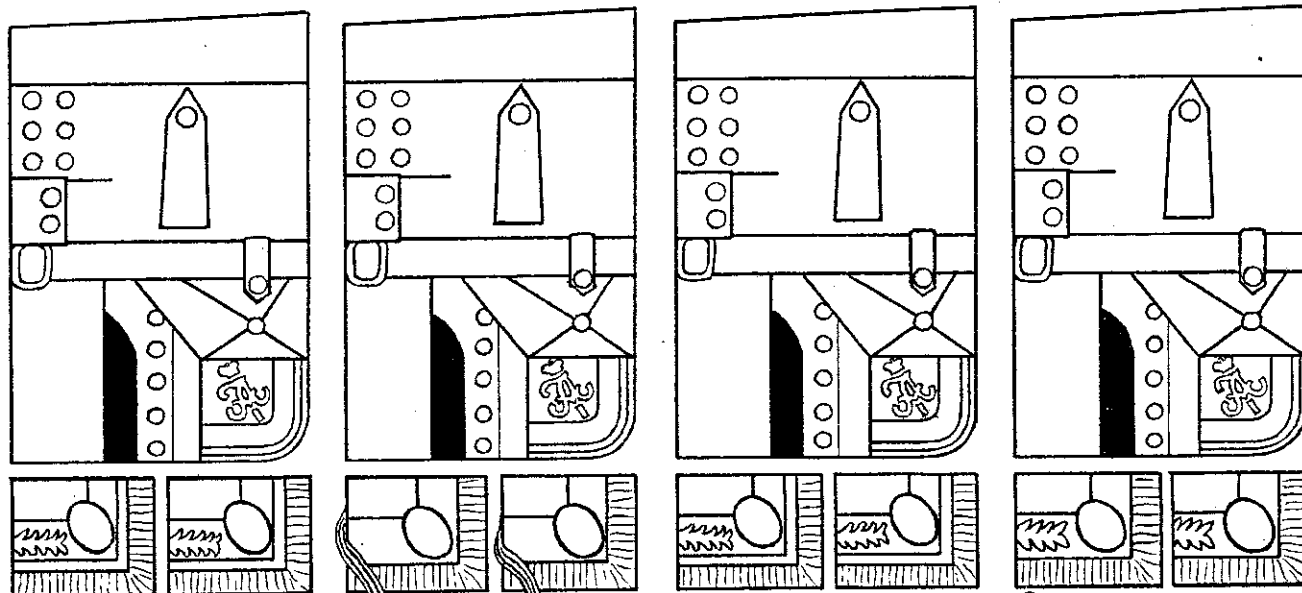
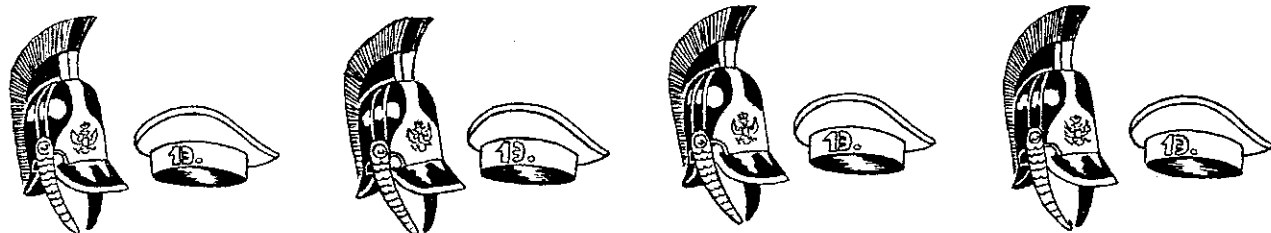

Харьковский ⑱ ⑲  
(3 др. див. ⑳); К1798

Черниговский ⑱  
(по 1812г.); Г1807 ⑲ ㉒

Туевский ⑱ ⑲  
(3 др. див. ⑳); К1798

Ловоросский ⑱  
(2 др. див. ⑳); Ш1803 ⑲

5-я Кавалерийская дивизия (1811-1812гг.)

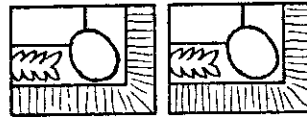
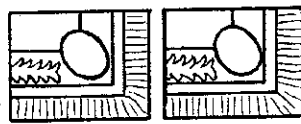
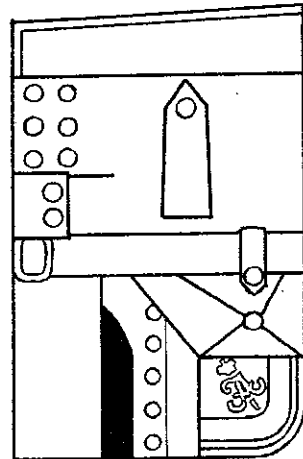
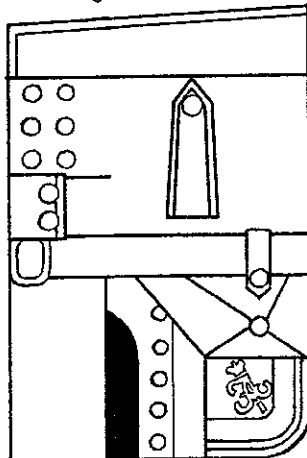
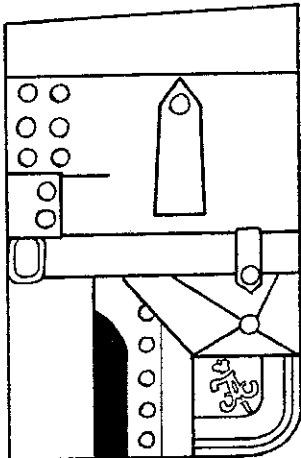
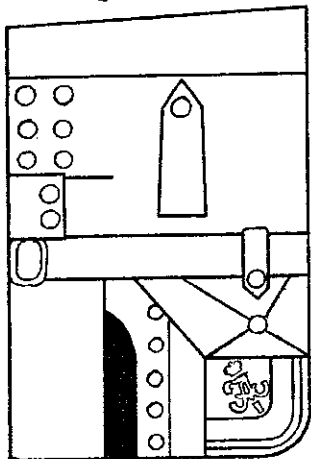

Стародубовский  
(по 1812г.); Г1807 (18) (19) (21)

Мвorskой (18) (19)  
(3 др. див. (25)); К1798

Мтскарский (18)  
(по 1812г.); Ш1803 (19) (23)

Стрзамаский (18)  
(по 1812г.); Ш1803 (19) (24)

6-я Кавалерийская дивизия (1811-1812гг.)

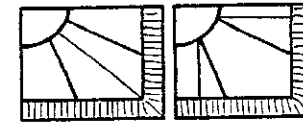
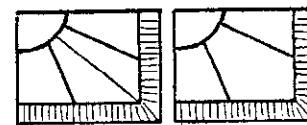
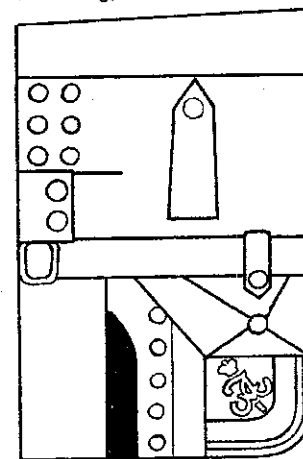
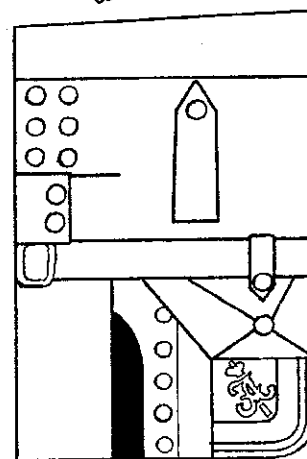
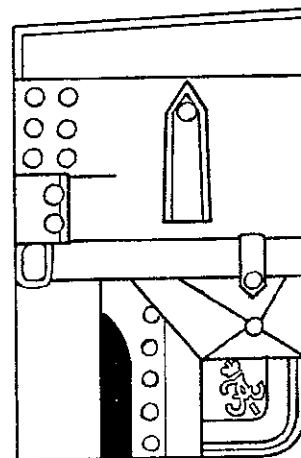
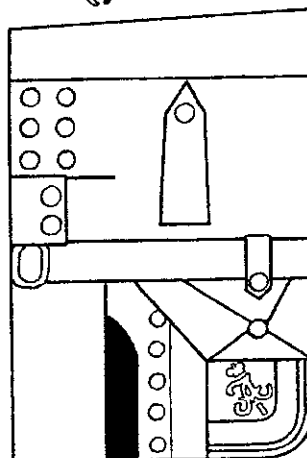
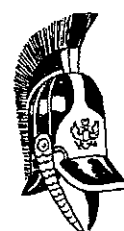
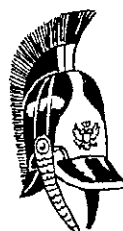

С. Петербургский  
(4 др. див. (25)); Г1807  
(18) (19)

Лифляндский (18)  
(по 1812г.); Ш1803 (19) (24)

Северский (по 1812г.)  
Д1797 (18) (19) (24)

Гиндбургский (18) (19)  
(4 др. див. (25)); Д1797

7-я Кавалерийская дивизия (1811-1812 гг.)

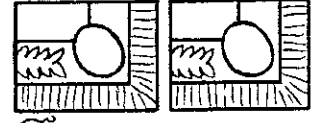
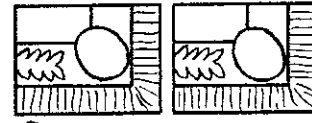
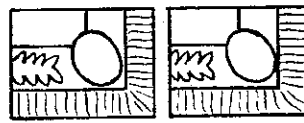
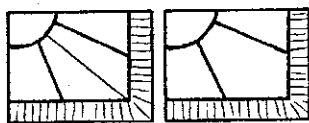
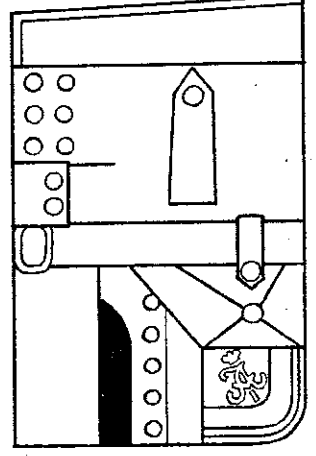
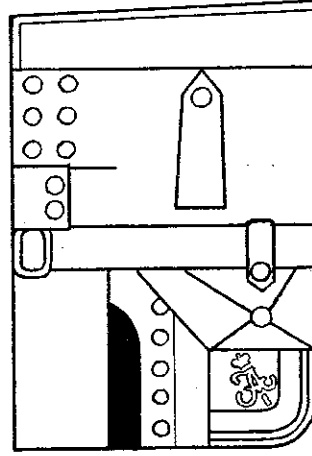
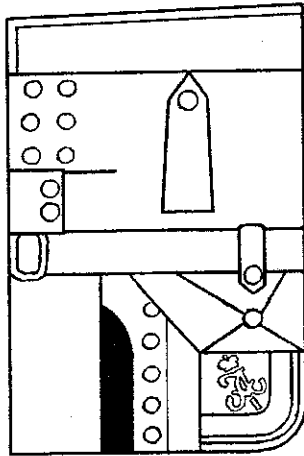
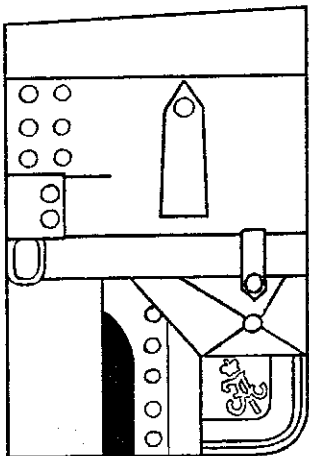
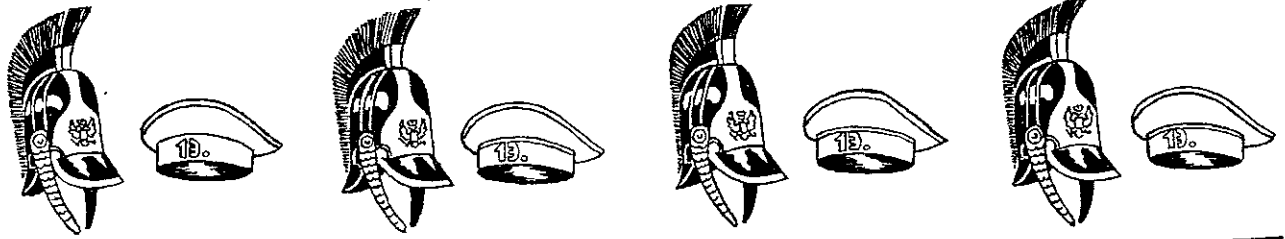

Волоцкий 18 19  
(4 др. див. 25); Д1797

Переяславский 18  
(по 1812г.); Ш1803 19 24

Мираспольский 18  
(по 1812г.); Ш1803 19 24

Дерптский (по 1812г.)  
Ш1803 18 19 24

8-я Кавалерийская дивизия (1812г.)

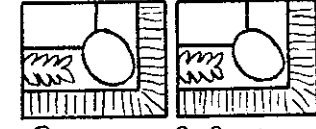
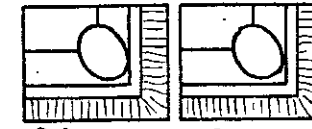
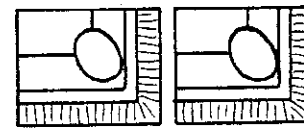
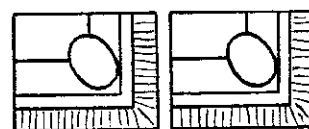
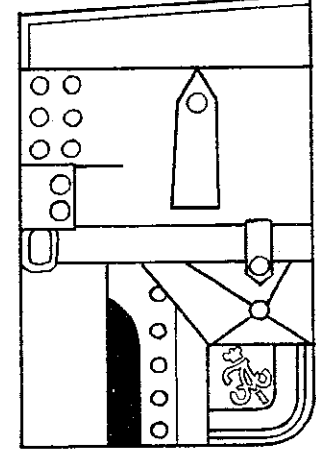
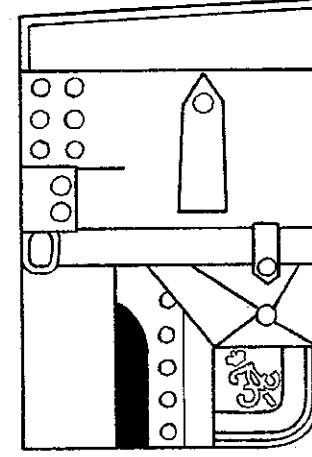
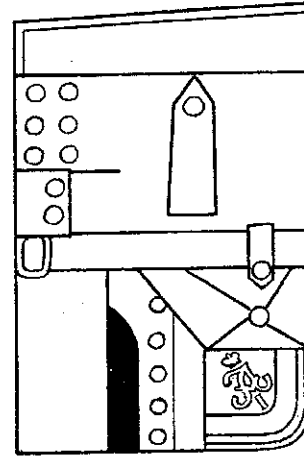
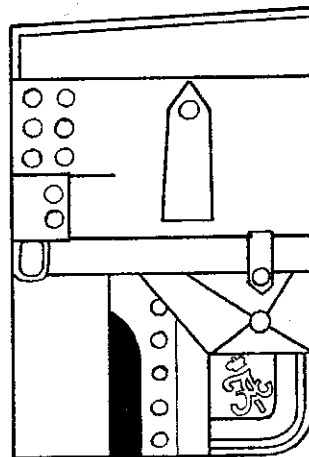
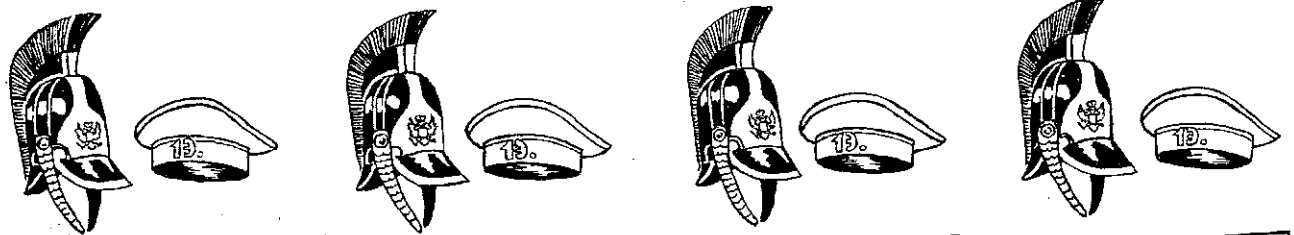

Владимирский 18  
(по 1812г.); Д1800 19 23

Таганрогский 18  
(по 1812г.); Д1800 19 23

Лужегородский  
(в див. не был); Д1800  
18 19

Верховский 18  
(по 1812г.); Ш1803 19 23

## Полки, не входившие в состав дивизий до 1812г.

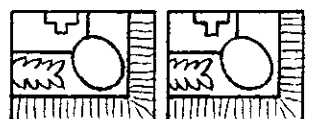
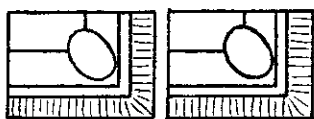
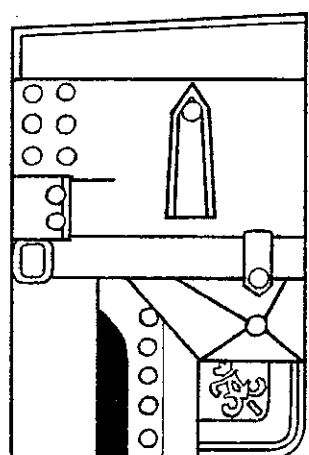
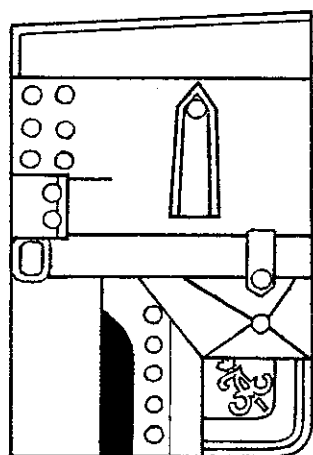
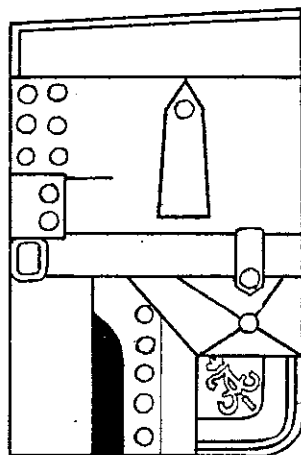
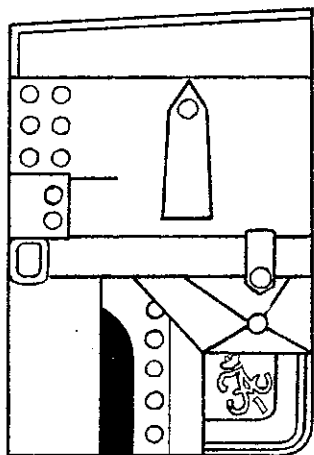
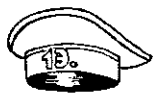

Нарвский 18 19  
(4 др. див. 25); Ш1800

Борисоглебский  
(6 див. не был); Ш1803  
18 19

Финляндский  
(1 др. див. 25); Ш1807  
18 19

Митавский  
(1 др. див. 25); Ш1807  
18 19

### Примечания:

18. Приборное сукно изменено 11 ноября 1811 года [1].
19. В апреле 1812 года введены новой формы воротники у мундиров и неразрезные обшлаги [1].
20. Полку, состоящему в Эконвое Главной Эквартiry, полагалась зелёная ветвь (приказ от 27 января 1812 г.) [8,9].
21. 17 декабря 1812 г. полк переименован в кирасирский [1,2].
22. 17 декабря 1812 г. полк переименован в гусарский [1,2].
23. 17 декабря 1812 г. полк переименован в уланский [1,2].
24. 17 декабря 1812 г. полк переименован в конно-егерский [1,2].
25. В скобках указан номер драгунской дивизии (27.12.1812 - 29.8.1814) [1].

# ДРАГУНСКИЕ ПОЛКИ 1814-1816

## 1-я Драгунская дивизия.<sup>36</sup>

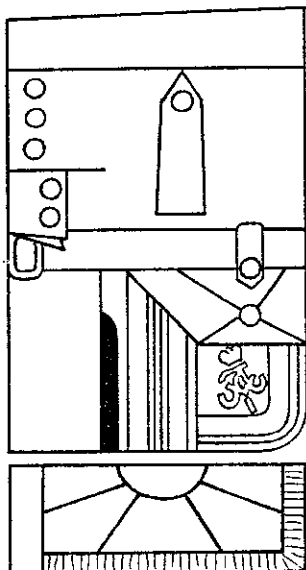

*Нарвский*  
Д1797 (26) (27) (29)

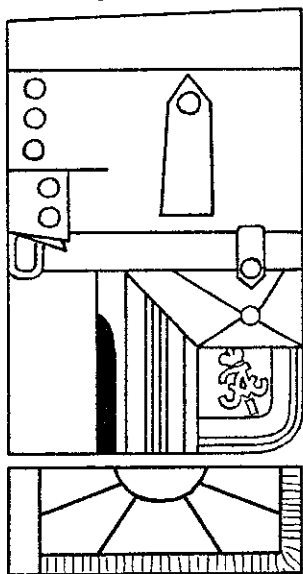
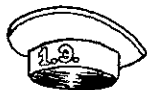

*Московский*  
Д1797 (26) (27) (29)

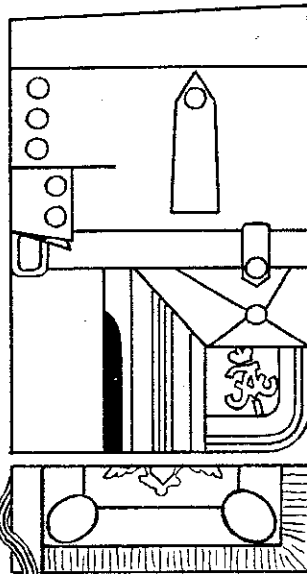

*Новороссийский*  
Г1814 (26) (27) (29) (33)

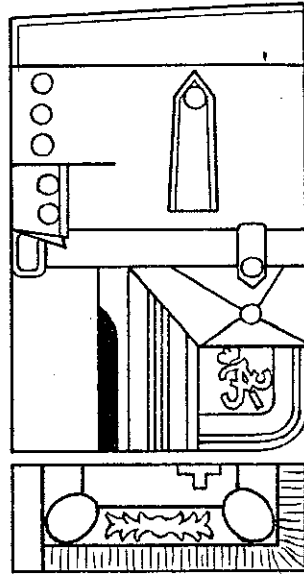
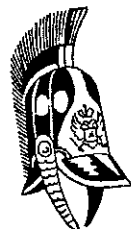

*Мтабский*  
Ш1807 (26) (27) (29)

## 2-я Драгунская дивизия.<sup>36</sup>

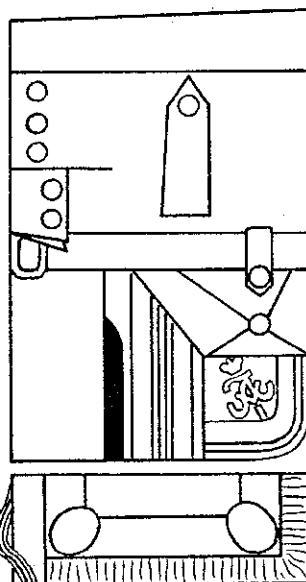

*В.-Петербургский*  
Г1807 (26) (27) (29) (30)

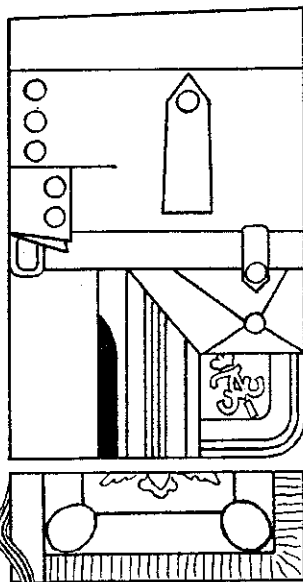

*Ружский*  
Г1814 (26) (27) (29) (34)

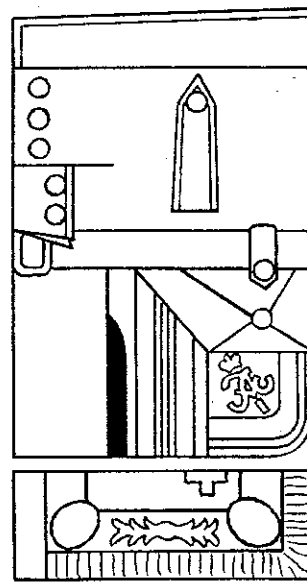
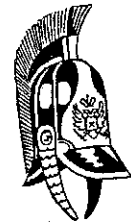

*Финляндский*  
Ш1807 (26) (27) (29)

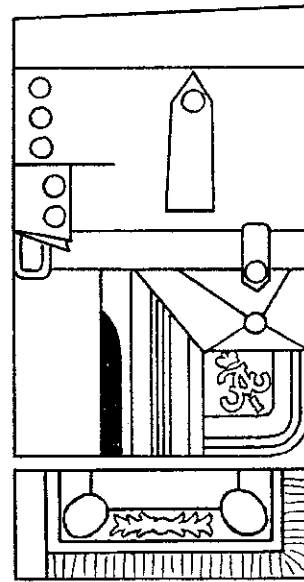

*Казанский*  
К1798 (26) (27) (29)



3-я Драгунская дивизия.<sup>36</sup>

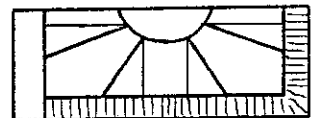
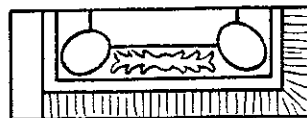
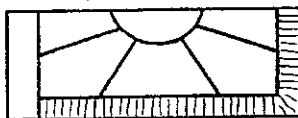
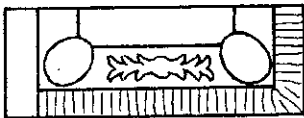
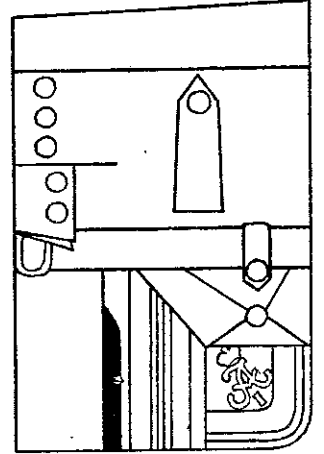
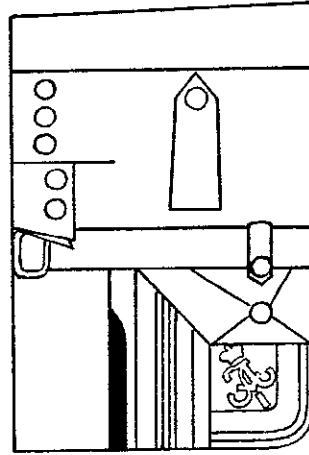
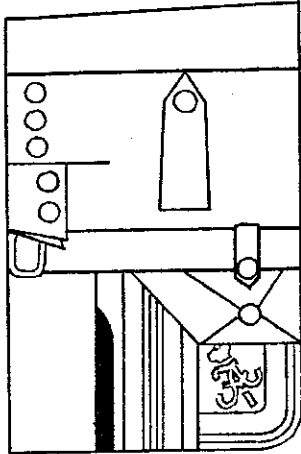
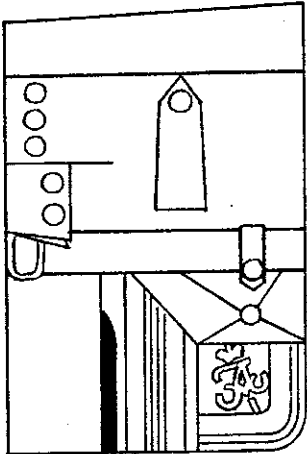
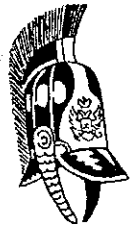

Курляндский  
ш1803 (26) (27) (28)

Смоленский  
д1797 (26) (27) (28)

Мверской  
к1798 (26) (27) (28)

Гиндурнский  
д1797 (26) (27) (28)

4-я Драгунская дивизия.<sup>36</sup>

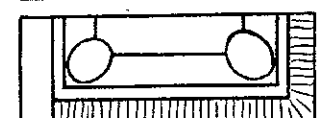
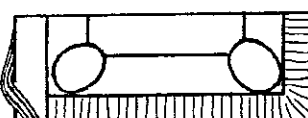
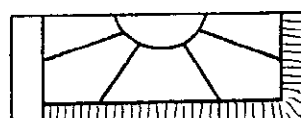
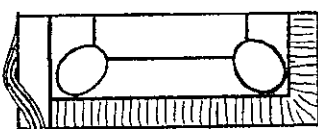
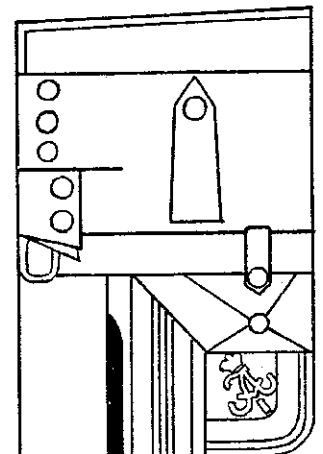
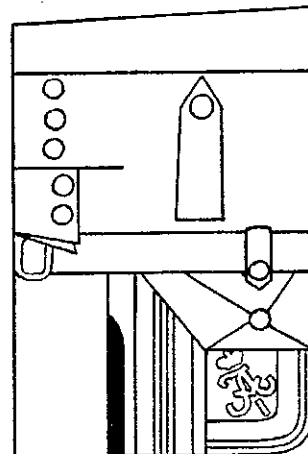
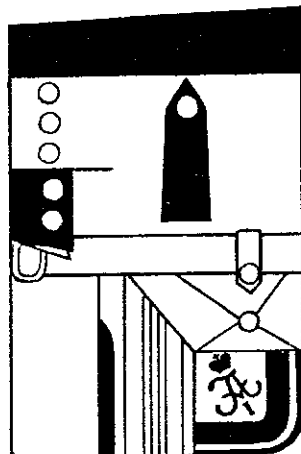
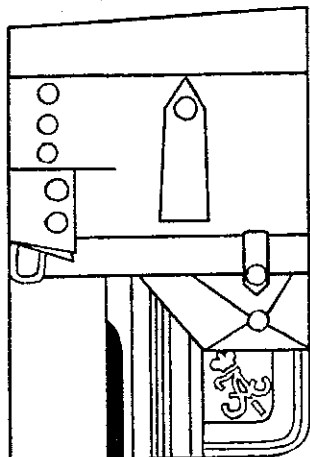

Харьковский  
Г1807 (26) (27) (28) (31)

Ингерманландский  
д1797 (26) (27) (28)

Шуевский  
Г1807 (26) (28) (31)

Нарвский  
д1800 (26) (27) (28)

# Полки, входившие в Грузинский Корпус.<sup>35</sup>

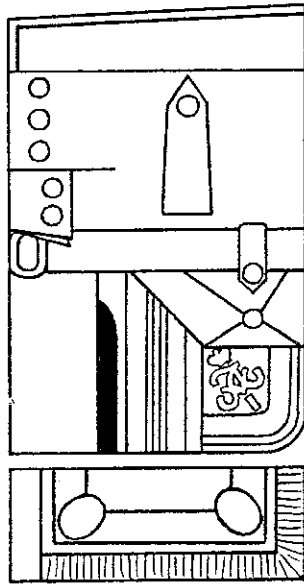
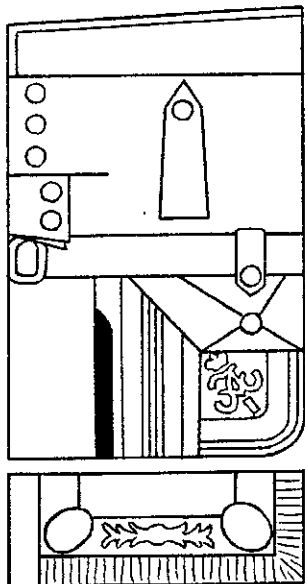
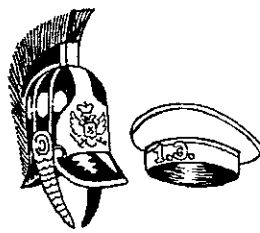

Борисоглебский  
(по 1815г.) Ш1803 26 27  
29 32

Нижегородский  
Д1800 26 27 29

## Примечания:

26. В 20 мая 1814 года офицерам даны рейтузы нового образца, а нижним чинам — с 19 августа 1814 года [1].
27. В 26 июня 1814 года введен однобортный мундир [1].
28. Знак пожалован 30 августа 1814 года [2].
29. 4 ноября 1814 года отменены белые штандарты [1,4].
30. Знак пожалован 19 ноября 1814 года [2].
31. Георгиевские штандарты с надписью: „За отличие противъ непріятеля въ сраженіи у Кацбахъ 14 августа 1813г.“ пожалованы 15 сентября 1813г. и отправлены в полк в 1815г. [1,2,4].
32. 27 августа 1815 года полк переименован в жандармский [1].
33. Георгиевские штандарты с надписью: „Въ воздаяніе отличныхъ подвиговъ, оказанныхъ въ благополучно оконченную кампанію 1814 года“ пожалованы 30 августа 1814 года [2,4,6].
34. Георгиевские штандарты с надписью: „Въ воздаяніе отличныхъ подвиговъ, оказанныхъ въ минувшую кампанію“ пожалованы 19 ноября 1814 года [2,4].
35. 21 декабря 1815 года переименован в Отдельный Грузинский Корпус [1].
36. В этом составе дивизия была с 29.8.1814 по 28.10.1815гг.[1].

# ДРАГУНСКИЕ ПОЛКИ 1816-1817

## 1-я Драгунская дивизия.<sup>38</sup>

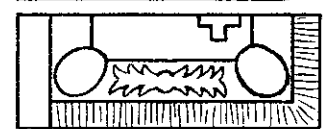
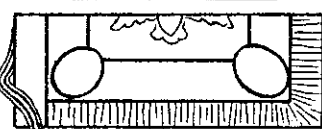
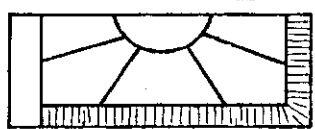
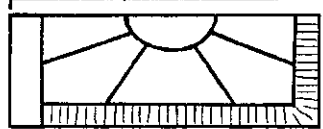
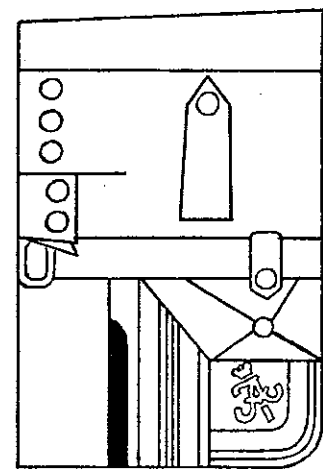
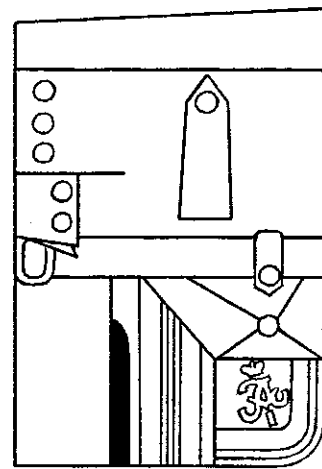
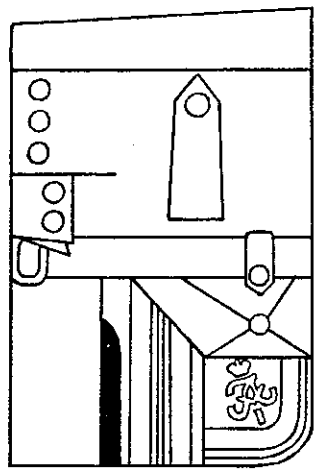
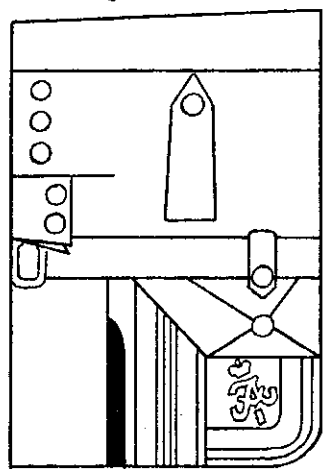
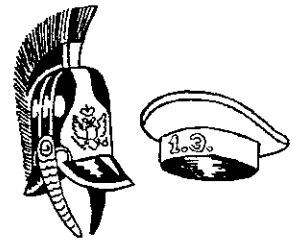
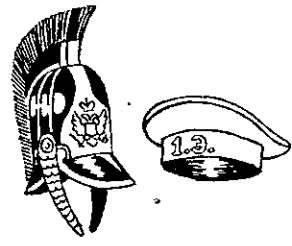
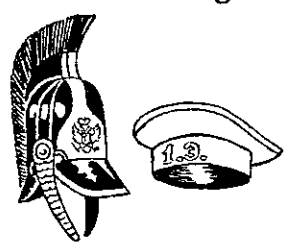
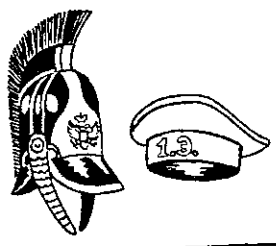

Московский  
Д1797

Каргопольский  
Д1797 37

Новоросийский  
Г1814

Мтафский  
Ш1807 37

## 2-я Драгунская дивизия.<sup>38</sup>

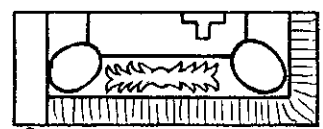
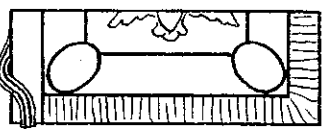
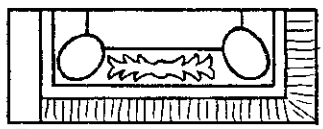
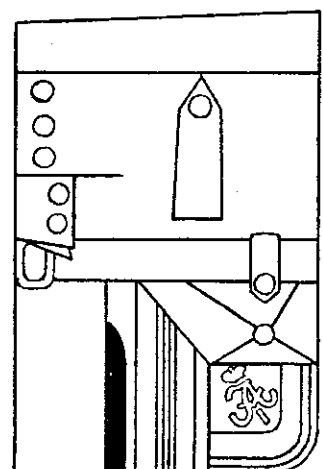
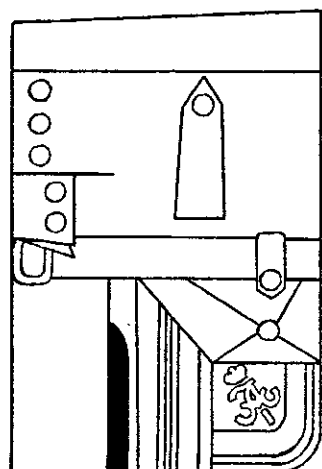
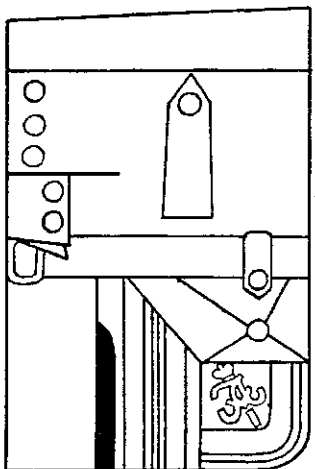
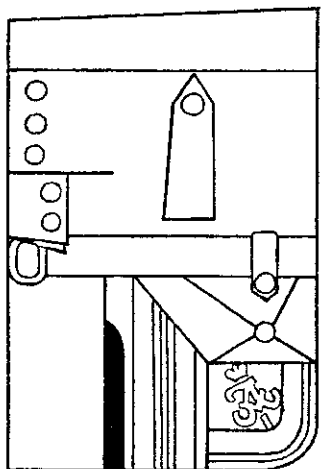
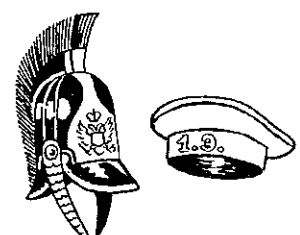
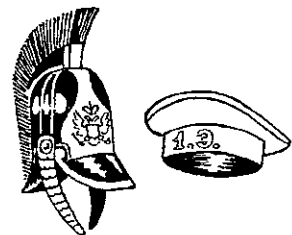
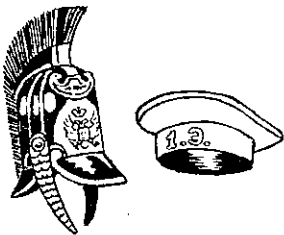
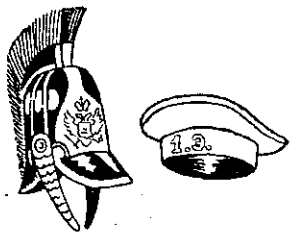

Казанский  
К1798 37

С.-Петербургский  
Г1807

Ружский  
Г1814

Финляндский  
Ш1807 37

3-я Драгунская дивизия.<sup>38</sup>

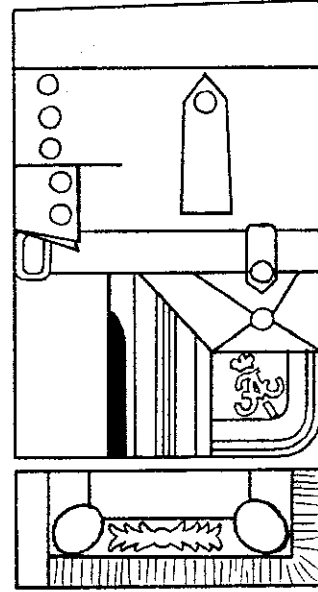
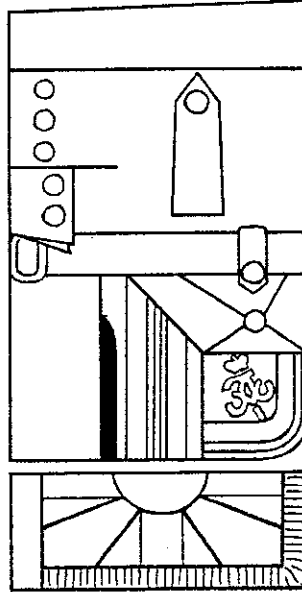
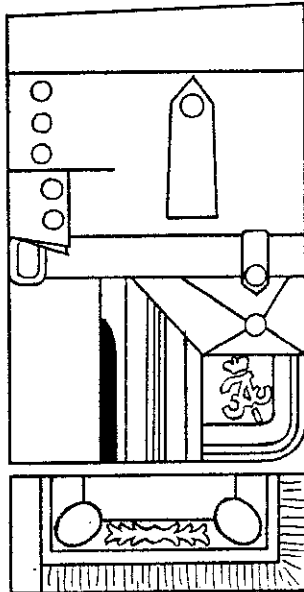
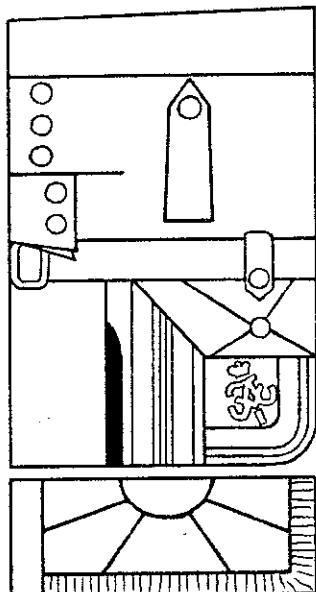
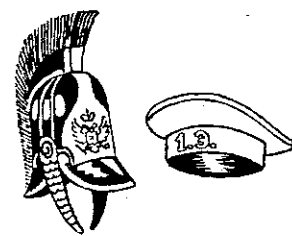
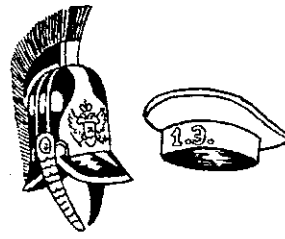
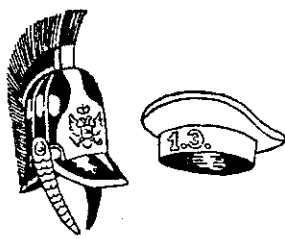
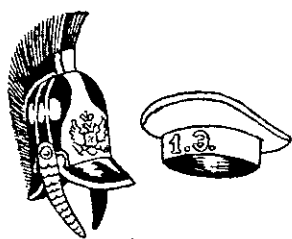

Волынский  
Д1797

Тверской  
К1798 37

Гиндбургский  
Д1797

Шурляндский  
Ш1803

4-я Драгунская дивизия.<sup>38</sup>

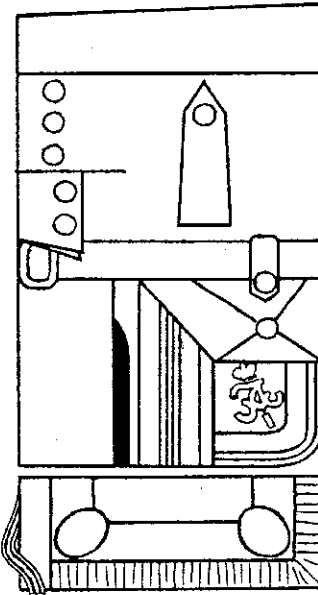
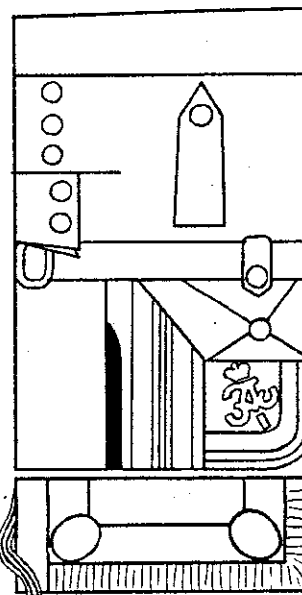
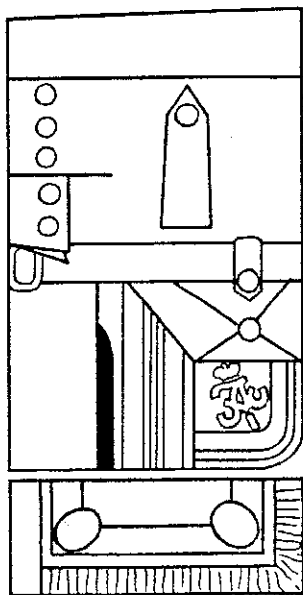
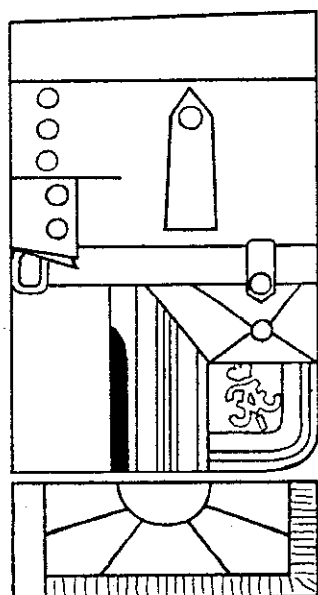
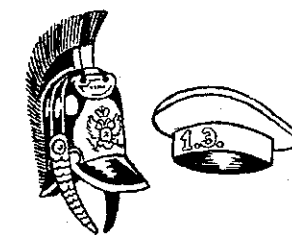
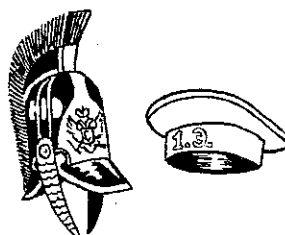
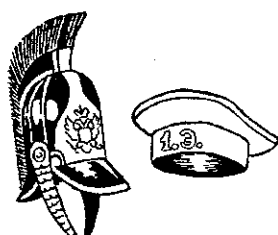
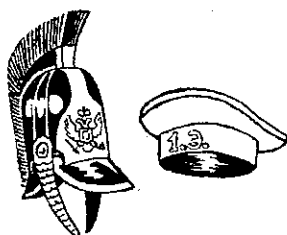

Ингерманландский  
Д1797 37

Харьковский  
Д1800 37

Харьковский  
Г1807

Киевский  
Г1807 37

Полк в составе  
Отдельного Грузинского Корпуса.

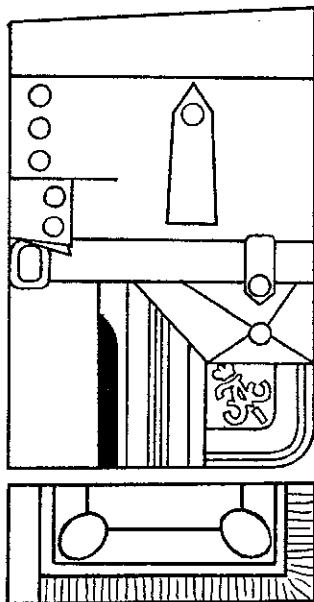
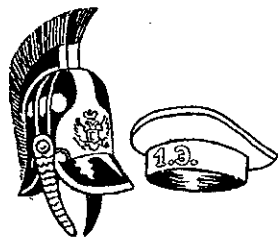

Нижегородский  
Д1800 37

Примечания:

37. Приборное сукно изменено 1 февраля 1816 года [1].  
38. В этом составе дивизия была с 28.10.1815 по 1.2.1817 г.г. [1].

# ДРАГУНСКИЕ ПОЛКИ 1817-1825

## 1-я Драгунская дивизия.<sup>42</sup>

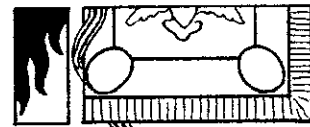
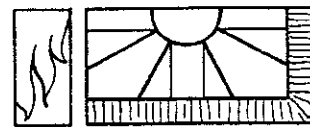
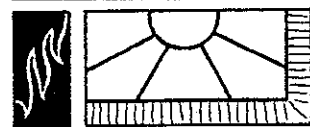
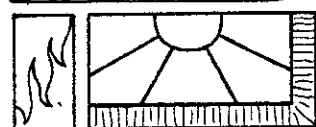
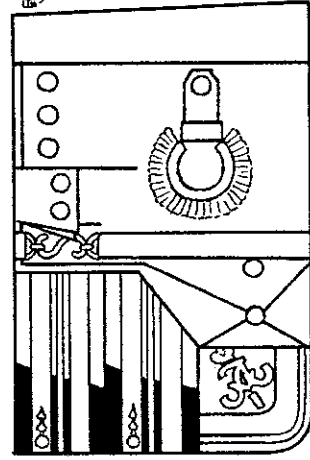
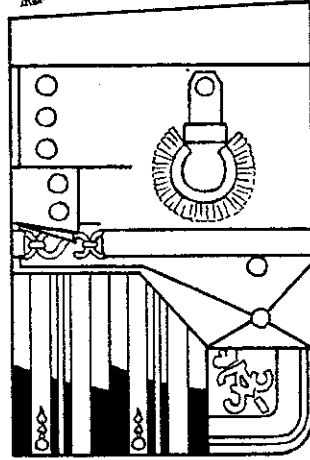
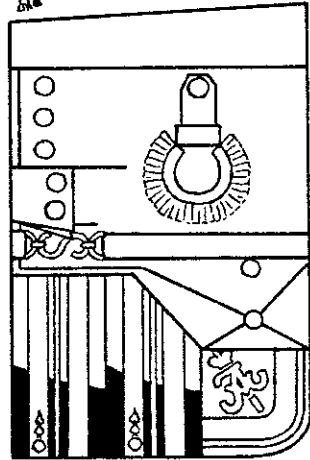
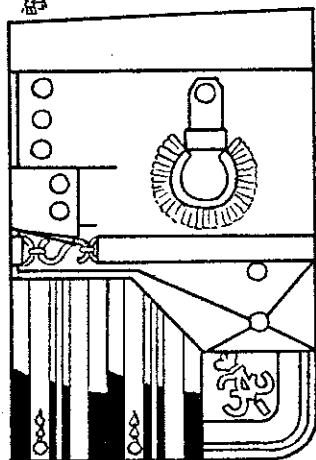
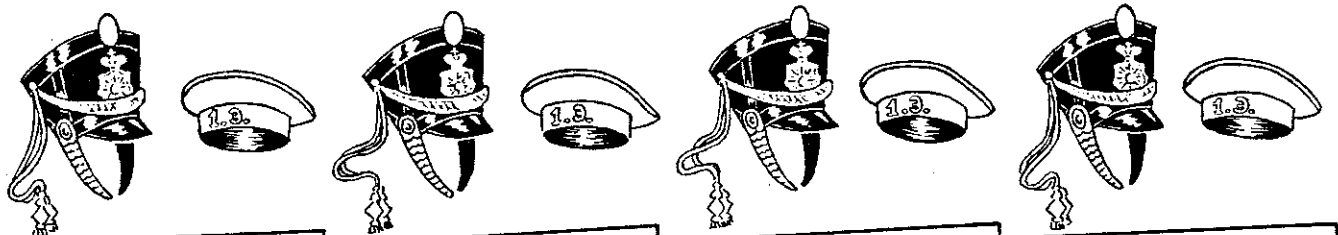

Московский  
Д1797 39-41

Каргопольский  
Д1797 39-41

Гиндурский  
Д1797 39-41

Новоросийский  
Г1814 39-41

## 2-я Драгунская дивизия.<sup>42</sup>

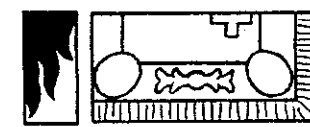
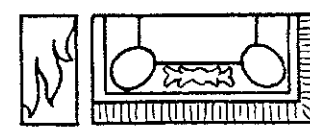
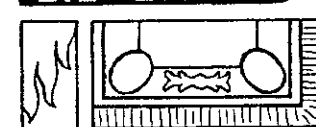
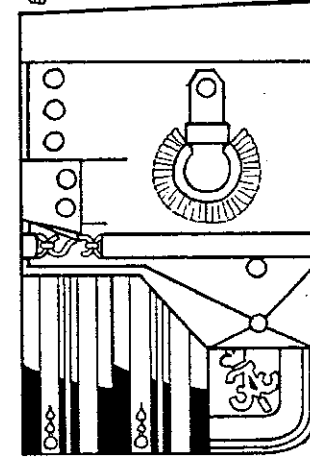
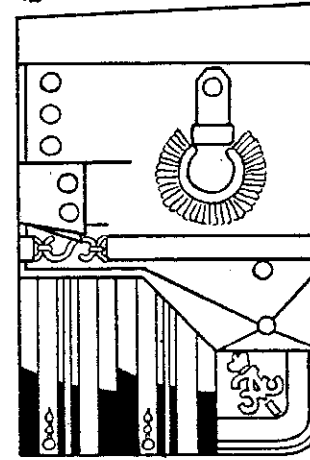
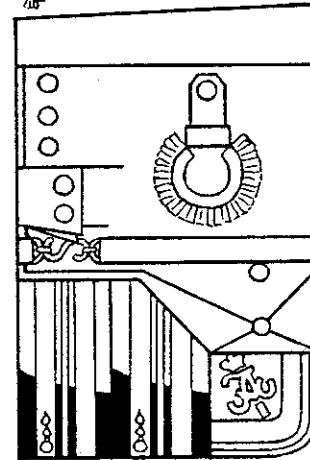
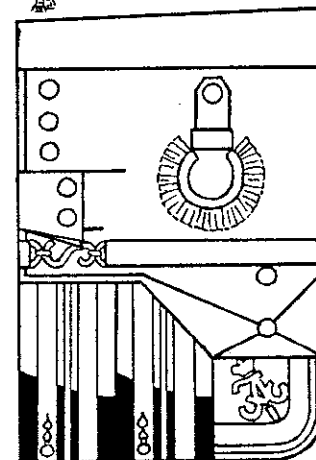
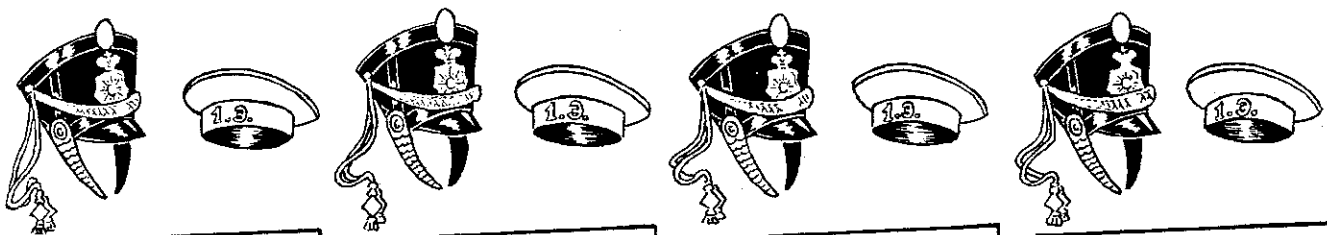

Казанский  
К1798 39-41

Ружский  
Г1814 39-41

Мверской  
К1798 39-41

Финляндский  
Ш1807 39-41

# 3-я Драгунская дивизия. 42

ВИК 8.37

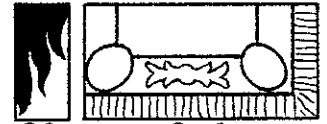
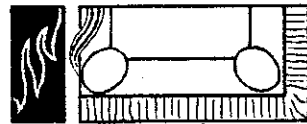
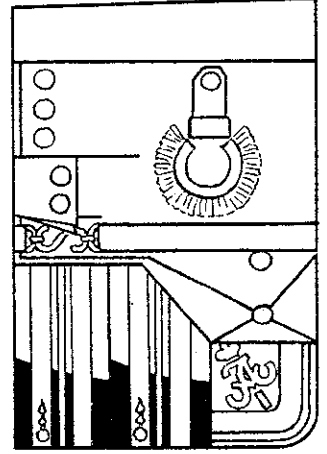
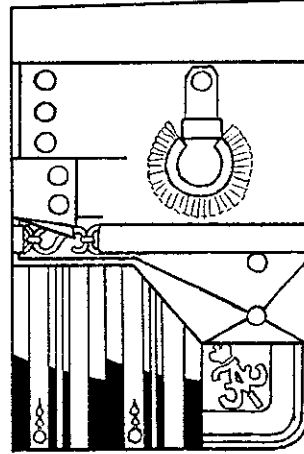
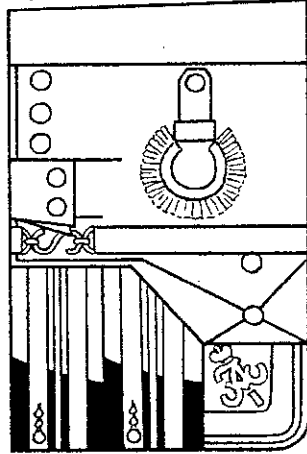
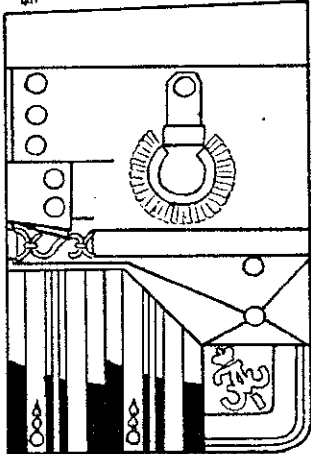
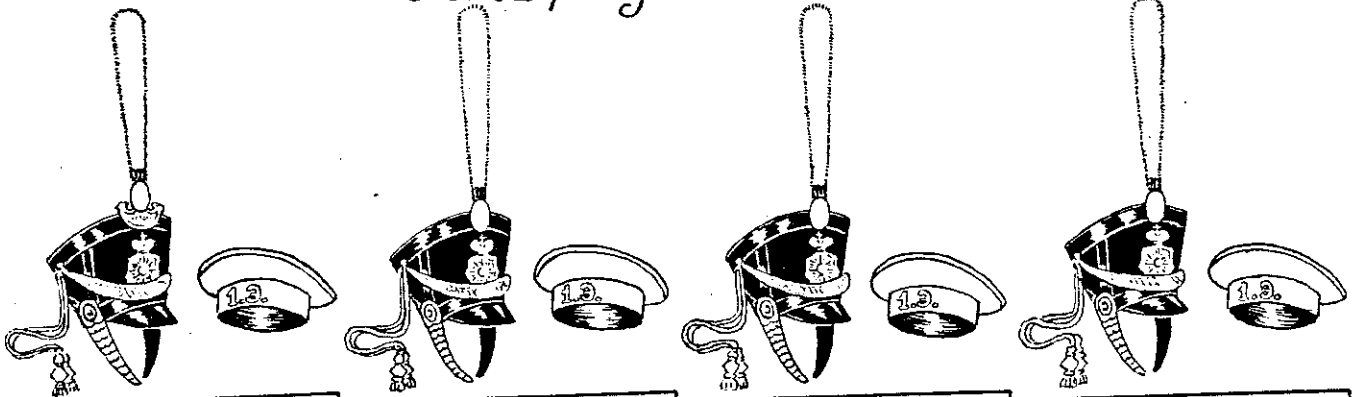

*В. Петербургский*  
Г1807 (39-41)

*Харьковский*  
Г1807 (39-41)

*Всмоленский*  
Д1797 (39-41)

*Шурляндский*  
Ш1803 (39-41)

# 4-я Драгунская дивизия. 42

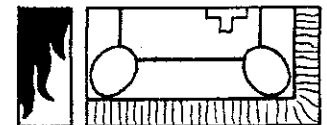
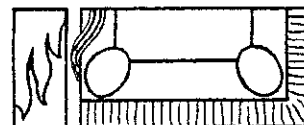
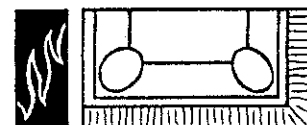
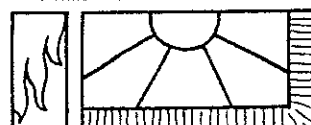
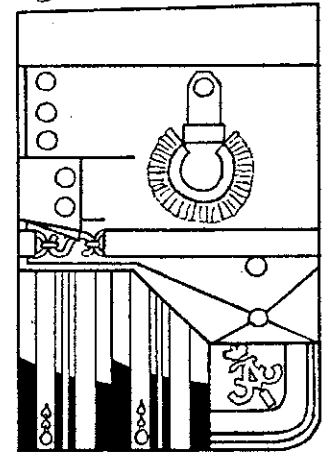
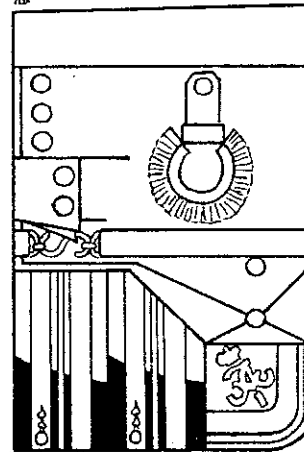
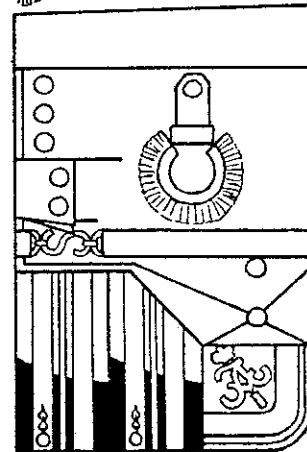
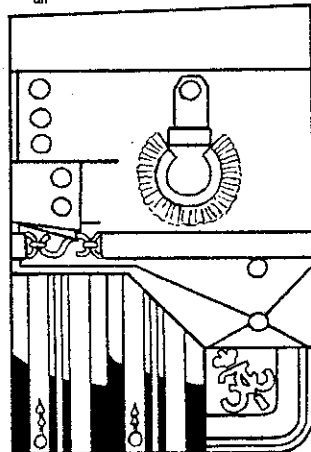
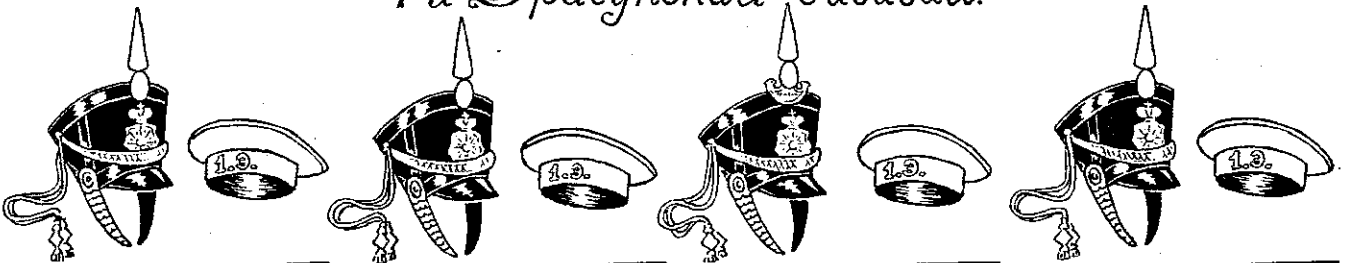

*Ингерманландский*  
Д1797 (39-41)

*Нарвский*  
Д1800 (39-41)

*Киевский*  
Г1807 (39-41)

*Мтабский*  
Ш1807 (39-41)

Полк в составе  
Отдельного Кавказского Корпуса.<sup>43</sup>

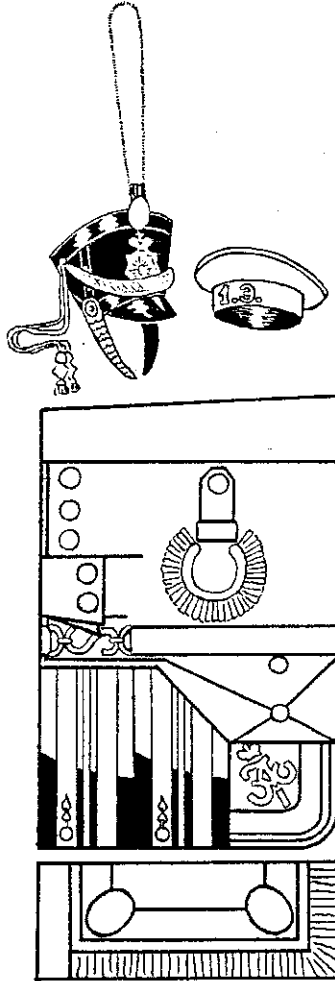

Нижегородский  
д1800 39 40

Примечания:

39. Новое обмундирование установлено с февраля 1817 года [1].  
 40. В 20 февраля 1820 года вместо султанов введены помпоны, которые были отменены 18 апреля 1820 года [1, 5].  
 41. Мазь лошадей для полка была определена лишь в последние годы рассматриваемого периода [1].  
 42. В этом составе дивизия была с 1.2.1817 г. [1].  
 43. 11 октября 1820 года Отдельный Грузинский Корпус переименован в Отдельный Кавказский Корпус [1].



# РАЗЛИЧИЯ ПО ЭСКАДРОНАМ 1801-1802

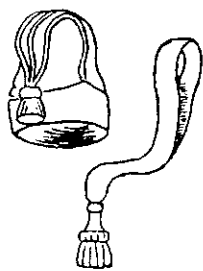

1 эск.

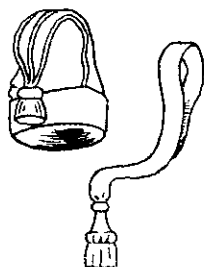

4 эск.

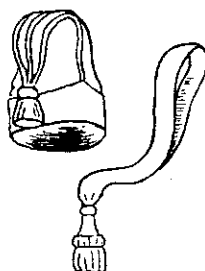

2 эск.

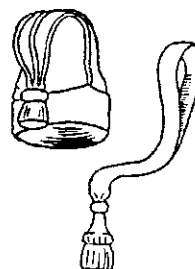

5 эск.

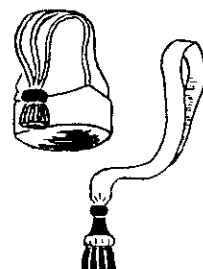

3 эск.

# РАЗЛИЧИЯ ПО ЭСКАДРОНАМ 1802-1825

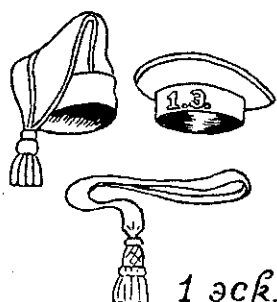

1 эск.

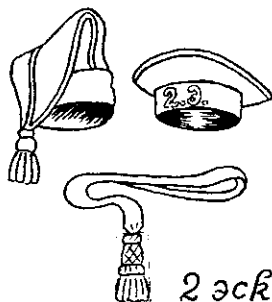

2 эск.

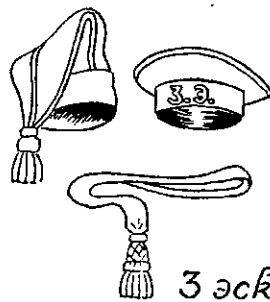

3 эск.

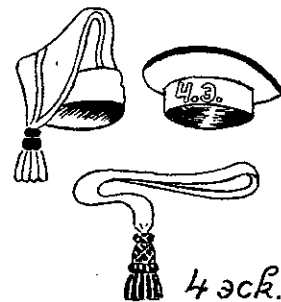

4 эск.

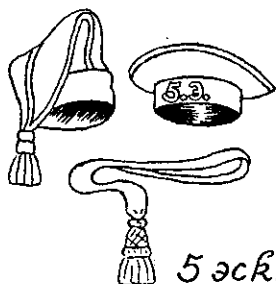

5 эск.

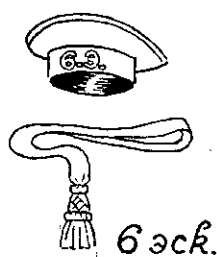

6 эск.

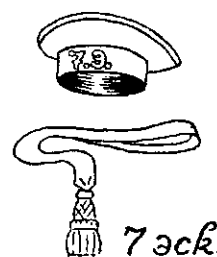

7 эск.



Чехол на кивер с 16.2.1819



## ЗНАК НА КИВЕРА И КАСКИ



# ШТАНДАРТЫ

(масштаб 1:10)

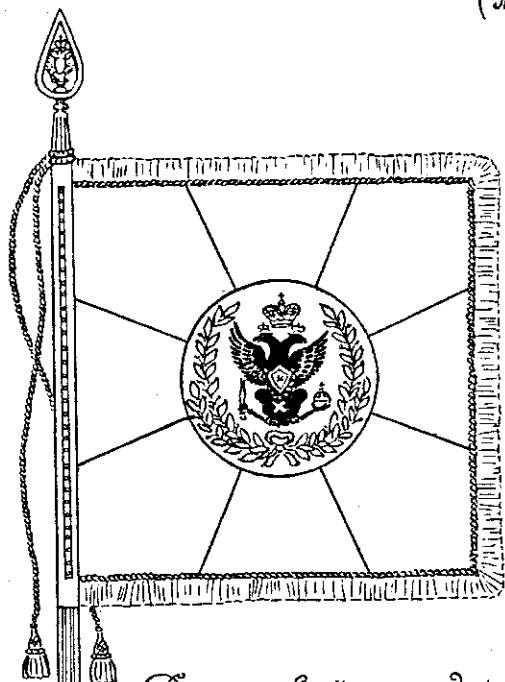

*Драгунский штандарт  
образца 1797г.*

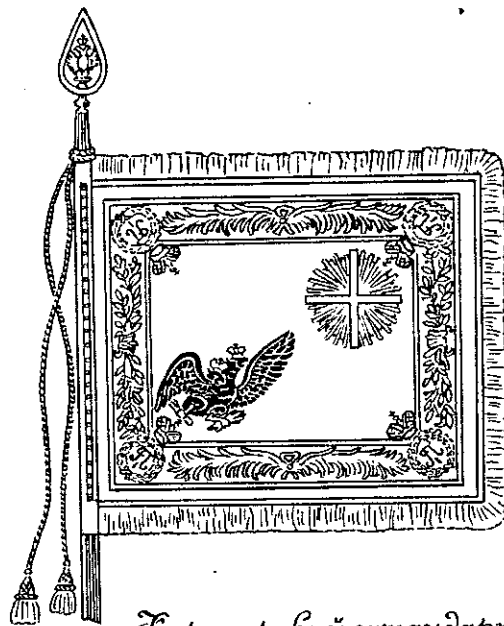

*Гирасирский штандарт  
образца 1797-1798гг.*

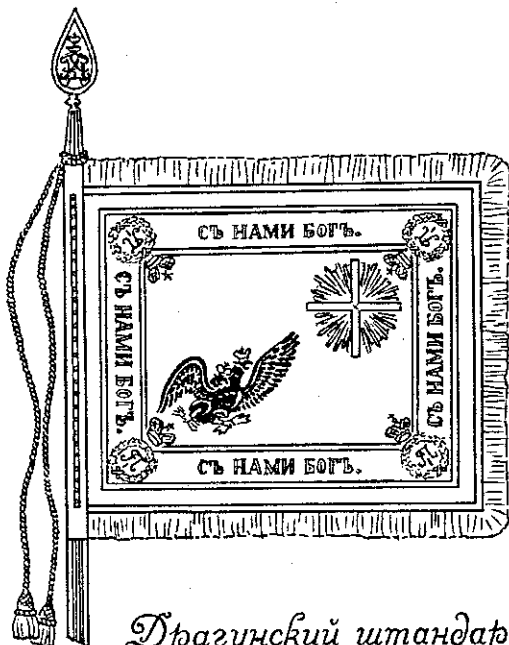

*Драгунский штандарт  
образца 1800г.*

*С противоположной стороны полотнища вдоль  
каждого края вышита надпись „Благодать“.*



Штандарт  
образца 1803 г.

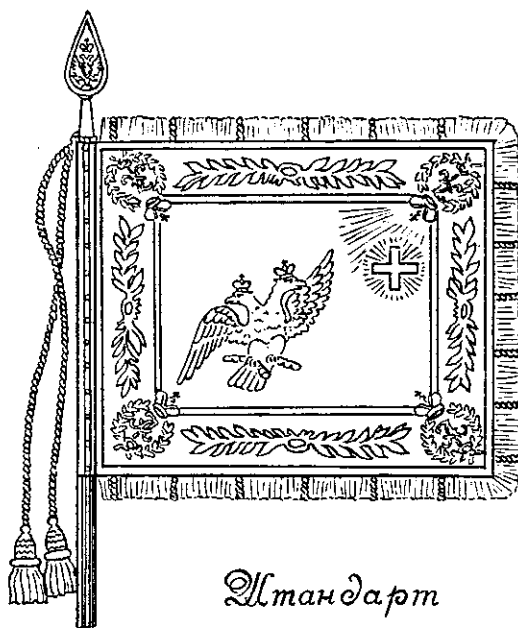

Штандарт  
образца 1807 г.

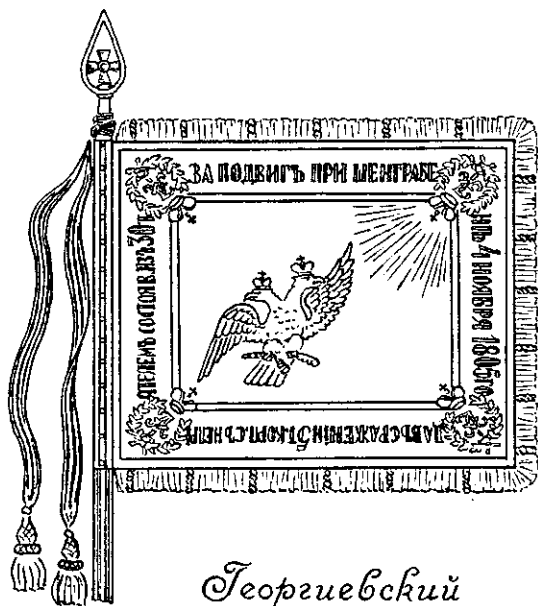

Георгиевскій  
штандарт обр. 1807 г.



Георгиевскій  
штандарт обр. 1814 г.

## ПОЯСНЕНИЯ К ГРАФИЧЕСКИМ ТАБЛИЦАМ.

Условные обозначения деталей.

- I. - мундир, тулья фуражной шапки;
2. - околыш фуражной шапки;
3. - выпушка околыша фуражной шапки;
4. - воротник;
5. - выпушка воротника;
6. - погон ( до 1817 г. ), обшлаг;
7. - выпушка погона, обшлага;
8. - металлический прибор;
9. - отвороты фалд;
10. - вальтрап;
11. - оторочка, обкладка и вензель вальтрапа;
12. - полотнище (крест) штандарта;
13. - угол (овал) штандарта ;
14. - левая половина угла;
15. - правая половина угла;
16. - шитье и бахрома;
17. - шитая "веточка" на штандарте;
18. - лампасы и выпушка на рейтузах;
19. - запас;
20. - мундир, тулья фуражной шапки, парадные рейтузы, вальтрап;
21. - околыш фуражной шапки, воротник, обшлаг, выпушка по краю мундира, отвороты фалд, лампасы, выпушка, пуговица и шнурок на рейтузах, оторочка, обкладка и вензель на вальтрапе;
22. - металлический прибор на мундире и на кивере (чешуя, киверная бляха, знак за отличие);
23. - эполет, помпон;

24. - грива;
25. - шерсть;
26. - кафтан, верх фуражной шапки;
27. - околыш и прошивки фуражной шапки, воротник, погон, обшлаг и лацкан;
28. - металлический прибор, аксельбант;
29. - камзол, портупея, отвороты кафтана;
30. - чепрак, чушки;
31. - обшивка чушки и чепрака.

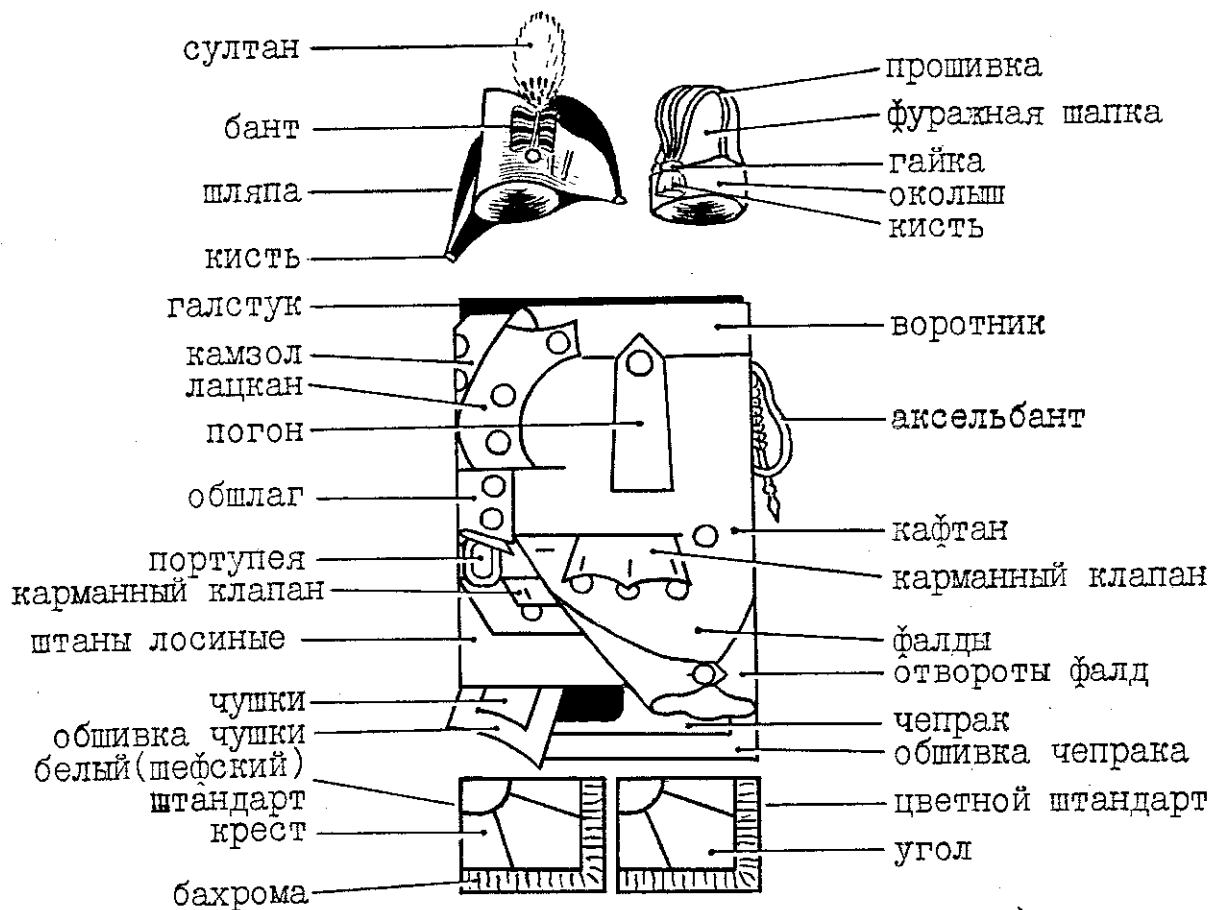

Д1797 (Штандарты Драгунские обр. 1797г.)

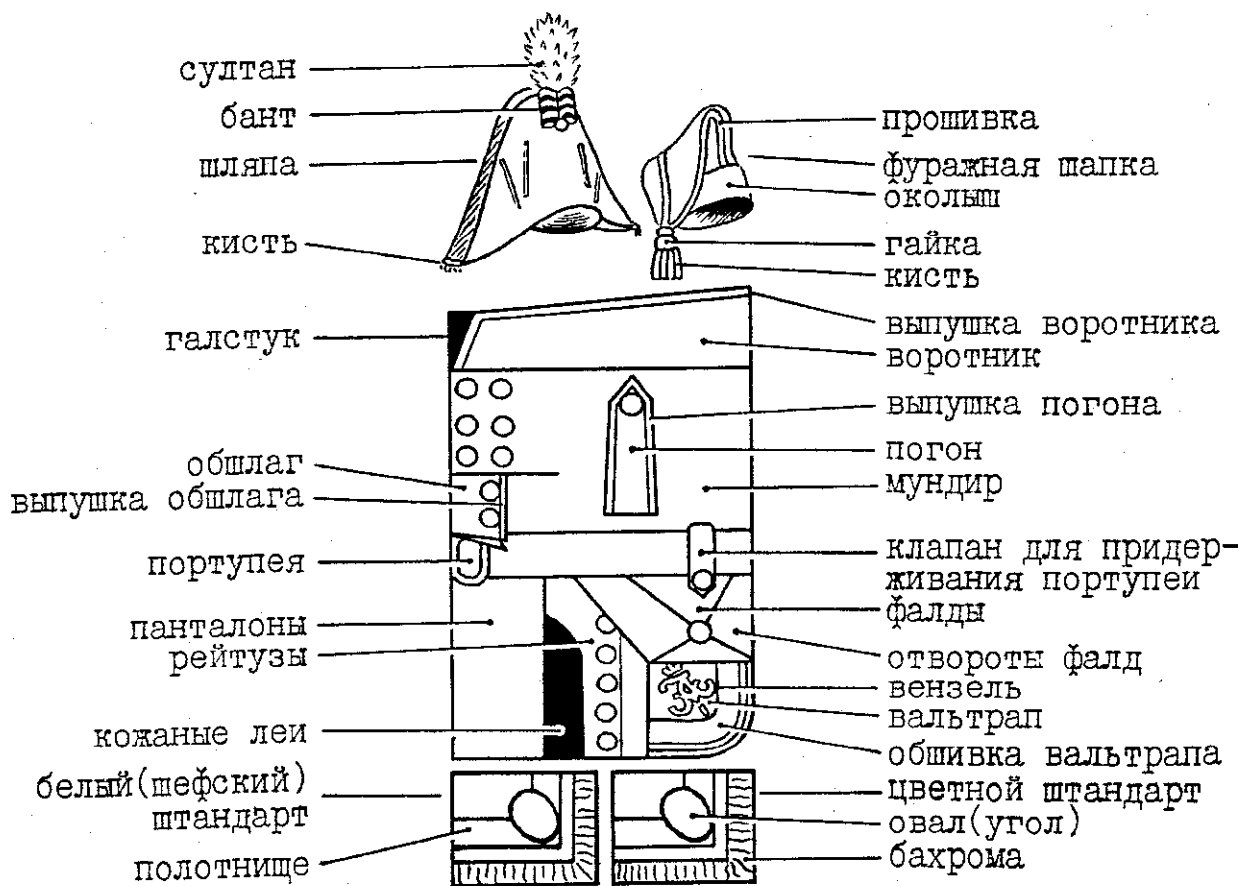

Д1800 (Штандарты Драгунские обр. 1800г.)

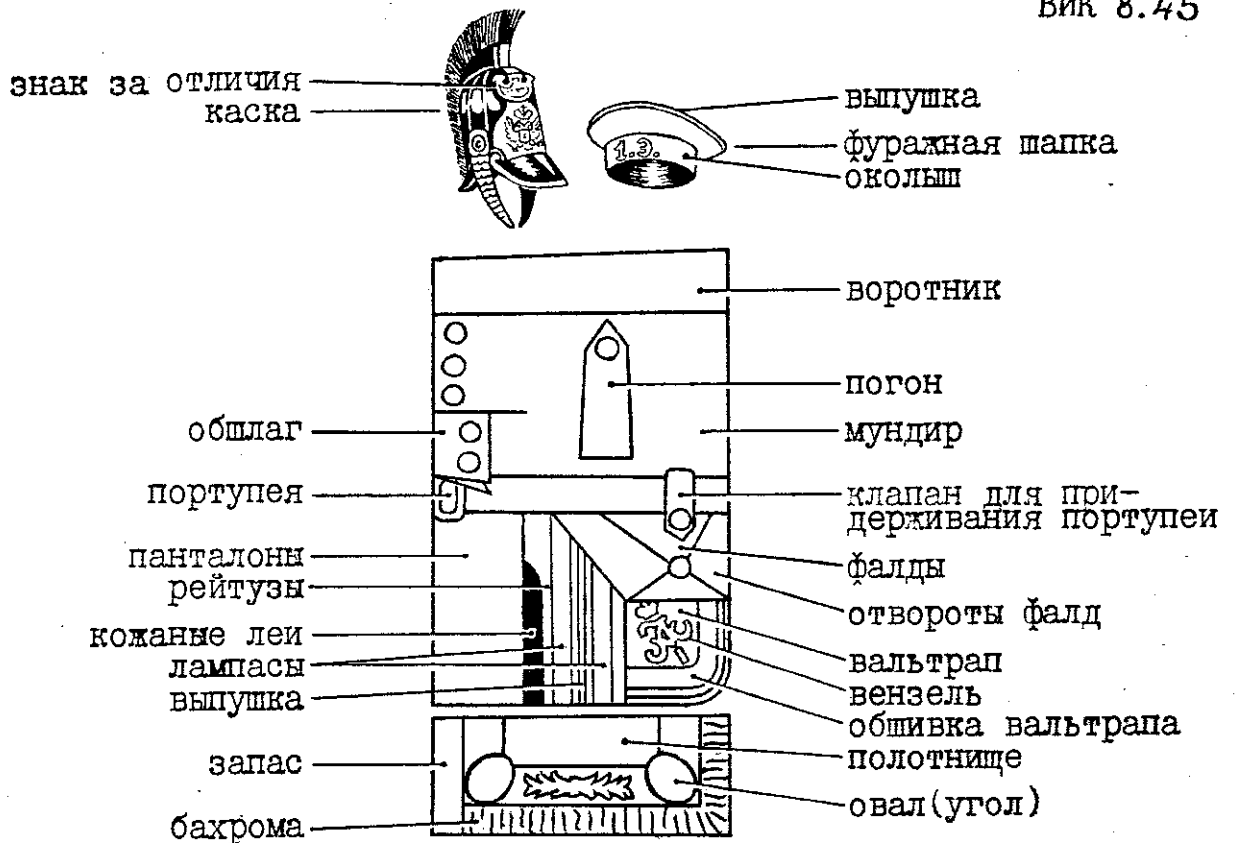

Ш1803 (Штандарт обр. 1803 г.)

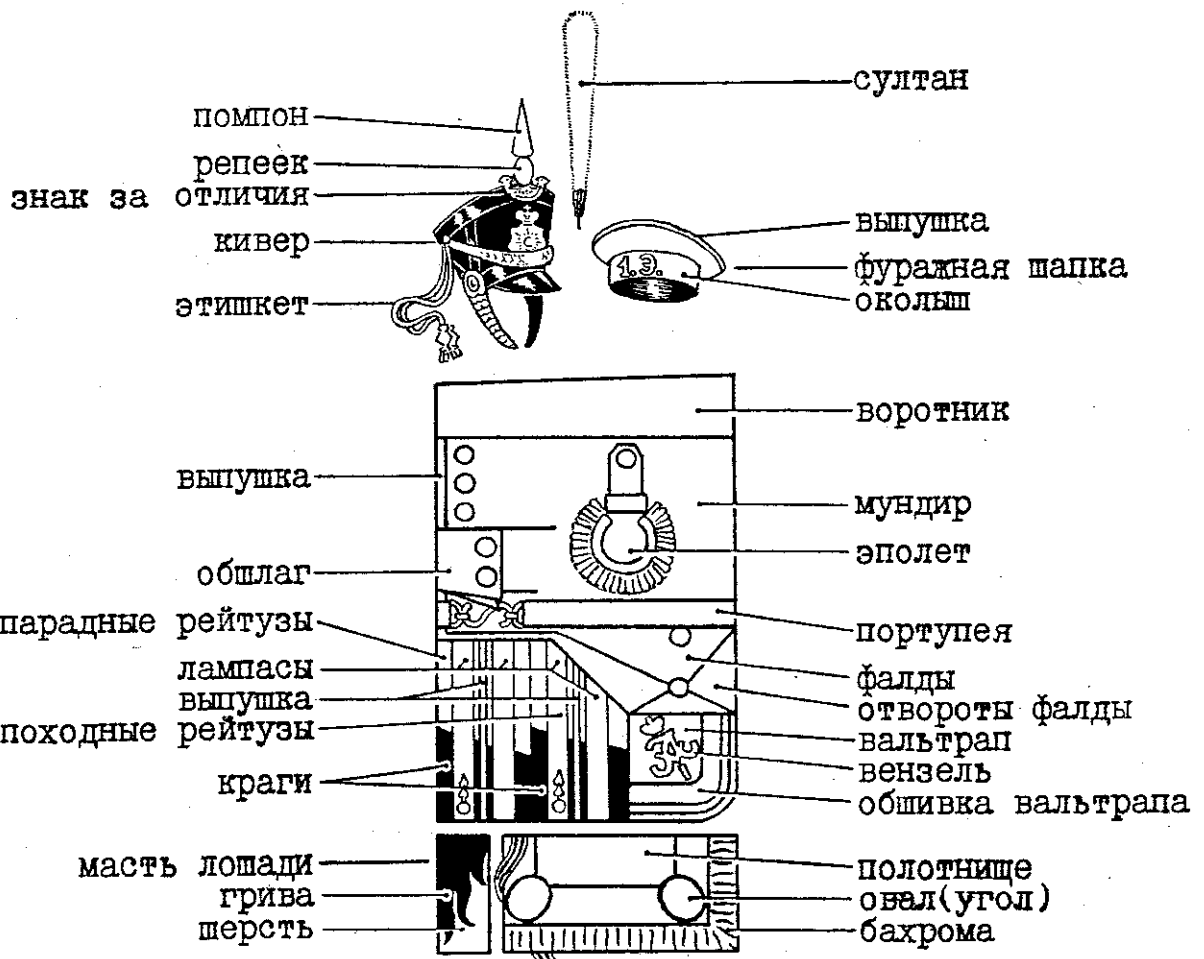

Г1807 (Георгиевский Штандарт обр. 1807 г.)

Буквенные обозначения цвета.

- А - алый;
- Б - белый;
- Бр - бирюзовый;
- Г - голубой;
- Ж - желтый;
- З - зеленый;
- Зл - золотой;
- К - красный;
- Кн - коричневый;
- Кч - кирпичный (красно-коричневый);
- М - малиновый;
- О - оранжевый;
- Ог - огневой (розово-оранжевый);
- Пв - палевый (цвета соломы);
- Пл - планшевый (серо-бежевый);
- Пц - пунцовый (крапак);
- Пю - пюсовый (темно-коричневый);
- Р - розовый;
- Рж - рыжий;
- С - синий;
- Сс - светло-синий;
- Сб - серебряный;
- Сз - светло-зеленый;
- Сл - селадоновый (бледно-зеленый);
- См - светло-малиновый;
- Сн - сиреневый;
- Ср - серый;



ТЗ - темно-зеленый;

Ф - фиолетовый;

Ч - черный;

Дополнительные пояснения к таблице 1801-1802 г.г.

Шляпа - черная, с красными кистями на боковых углах, бант черный с оранжевыми полосками, пуговица - по цвету металлического прибора, султан белый, к корню с черными и оранжевыми или желтыми перьями.

Кисть и гайка фуражной шапки - белые (по первому эскадрону).

Штаны - лосиные, белые.

Дополнительные пояснения к таблицам 1802-1825 г.г.

Шляпа - черная, с красными кистями на боковых углах, бант черный с оранжевыми полосками, пуговица по цвету металлического прибора, султан белый.

Каска - черная, металлический прибор желтый, включая и знак за отличие.

Кивер - черный, этикет белый, металлический прибор, в том числе и знак за отличие, цвета, присвоенного полку, репеек красный, султан белый, с оранжевыми и черными перьями к корню, помпон в цвет металлического прибора.

Фуражная шапка (1803-1811) - верх из мундирного сукна, околыш и прошивки из приборного сукна, кисть двух цветов - белого и цвета приборного сукна, гайка белая (по первому эскадрону).

Фуражная шапка (1811-1825) - выпушка на тулье белая (по первому эскадрону), номер эскадрона на околыше изображали масляной краской - красной по белому, желтому, оранжевому, розовому полю, а по полю других цветов - желтой краской.

Портупея - белая. Панталоны - белые (до 1817 г.).

Походные рейтузы - серые, с серыми обтяжными пуговицами (до 1814г.).

1801 - 1802 г.г.

	26	27	28	29	30	31	12	13	14	15	16
Московский	СЗ	Р	Б	Пв	Р	Б	Б О	- Р	О -	Г -	Сб Сб
Северский	СЗ	О	Б	Пв	О	Б	Б О	- Ч	Ч -	О -	Сб Сб
Ингерманланд- ский	СЗ	М	Ж	Пв	М	Ж	Б М	М Б	-	-	Зл Зл
Кинбурнский	СЗ	Р	Ж	Пв	Р	Ж	Б I)	- Б	Б -	З -	Зл Зл
Владимирский	СЗ	Г	Ж	Пв	Г	Ж	Б З	З Б	-	-	Зл Зл
Таганрогский	СЗ	Ж	Ж	Пв	Ж	Ж	Б З	З Б	-	-	Зл Зл
Нарвский	СЗ	Г	Б	Пв	Г	Б	Б З	З В	-	-	Зл Зл
Нижегородский	СЗ	Ч	Б	Пв	Ч	Б	Б З	З Б	-	-	Зл Зл
Смоленский	СЗ	О	Ж	Пв	О	Ж	Б О	- Ф	Ф -	О -	Зл Зл
Псковский	СЗ	К	Ж	Пв	К	Ж	Б Ж	Ж Б	-	-	Зл Зл
Каргопольский	СЗ	М	Б	Пв	М	Б	Б Г	Г Б	-	-	Сб Сб
С.-Петербург- ский	СЗ	Р	Ж	Пв	Р	Ж	Б Сл	Сл Б	-	-	Зл Зл
Оренбургский	СЗ	Ч	Ж	Пв	Ч	Ж	Б Щ	Щ Б	-	-	Зл Зл
Сибирский	СЗ	Б	Б	Пв	Б	Б	Б З	З Б	-	-	Зл Зл
Иркутский	СЗ	Б	Ж	Пв	Б	Ж	Б З	З Б	-	-	Зл Зл

1802 - 1807 г.г.

	I	2	3	4	5	6	7	8	9	10	11	12	13	14	15	16	17
Рижский	СЗ	К	-	К	-	К	-	Ж	К	К	Ж	Б Кн	Г Г	-	-	Зл Зл	Зл Зл
Стародубов- ский	СЗ	К	-	К	-	К	-	Б	К	К	Б	Б ТЗ	ТЗ Б	-	-	Сб Сб	Сб Сб
Харьковский	СЗ	0	-	0	-	0	-	Ж	К	0	Ж	Б Р	Р Кн	-	-	Сб Сб	Сб Сб
Северский	СЗ	0	-	0	-	0	-	Б	К	0	Б	Б 0	- ч	ч	0	Сб Сб	-
Тверской	СЗ	С	-	С	-	С	-	Ж	К	С	Ж	Б 0	0 К	-	-	Зл Зл	Зл Зл
Черниговский	СЗ	С	-	С	-	С	-	Б	К	С	Б	Б Ж	Пю Пю	-	-	Сб Сб	Сб Сб
С.-Петер- бургский	СЗ	Р	-	Р	-	Р	-	Ж	К	Р	Ж	Б Сл	Сл Б	-	-	Зл Зл	Зл Зл
Московский	СЗ	Р	-	Р	-	Р	-	Б	К	Р	Б	Б 0	- Г	0	Г	Сб Сб	-
Смоленский	СЗ	Ж	-	Ж	-	Ж	-	Ж	К	Ж	Ж	Б 0	- Ф	Ф	0	Зл Зл	-
Кинбурнский	СЗ	Ж	-	Ж	-	Ж	-	Б	К	Ж	Б	Б 1)	- Б	Б	3	Зл Зл	-
Псковский	СЗ	Ог	-	Ог	-	Ог	-	Ж	К	Ог	Ж	Б Ж	Ж Б	-	-	Зл Зл	-
Каргополь- ский	СЗ	Ог	-	Ог	-	Ог	-	Б	К	Ог	Б	Б Г	Г Б	-	-	Сб Сб	-
Владимир- ский	СЗ	Пл	-	Пл	-	Пл	-	Ж	К	Пл	Ж	Б З	З Б	-	-	Зл Зл	-
Нижегород- ский	СЗ	Пл	-	Пл	-	Пл	-	Б	К	Пл	Б	Б З	З Б	-	-	Зл Зл	-
Таганрог- ский	СЗ	Ср	-	Ср	-	Ср	-	Ж	К	Ср	Ж	Б З	З Б	-	-	Зл Зл	-
Нарвский	СЗ	Ср	-	Ср	-	Ср	-	Б	К	Ср	Б	Б З	З Б	-	-	Зл Зл	-
Оренбург- ский	СЗ	ч	-	ч	-	ч	-	Ж	К	ч	Ж	Б Пц	Пц Б	-	-	Зл Зл	-
Ингерман- ландский	СЗ	ч	-	ч	-	ч	-	Б	К	ч	Б	Б М	М Б	-	-	Зл Зл	-

1802 - 1807 г.г. (продолжение)

	I	2	3	4	5	6	7	8	9	10	11	12	13	14	15	16	17
Иркутский	СЗ	Б	-	Б	-	Б	-	Ж	К	Б	Ж	Б З	З Б	-	-	Зл Зл	-
Сибирский	СЗ	Б	-	Б	-	Б	-	Б	К	Б	2) Б	Б З	З Б	-	-	Зл Зл	-
Казанский	СЗ	СМ	-	СМ	-	СМ	-	Ж	К	СМ	Ж	Б З	К К	-	-	Зл Зл	Зл Зл
Киевский	СЗ	СМ	-	СМ	-	СМ	-	Б	К	СМ	Б	Б Ж	Ж Сн	-	-	Сб Сб	Сб Сб
Курляндский	СЗ	Бр	-	Бр	-	Бр	-	Ж	К	Бр	Ж	Б З	З Б	-	-	Зл Зл	ТЗ ТЗ
Новороссий- ский	СЗ	Бр	-	Бр	-	Бр	-	Б	К	Бр	Б	Б З	З Б	-	-	Зл Зл	ТЗ ТЗ
Борисоглеб- ский	СЗ	Ф	-	Ф	-	Ф	-	Ж	К	Ф	Ж	Б З	З Б	-	-	Зл Зл	ТЗ ТЗ
Переяслав- ский	СЗ	Ф	-	Ф	-	Ф	-	Б	К	Ф	Б	Б З	З Б	-	-	Зл Зл	ТЗ ТЗ
Лифляндский	СЗ	К	-?	К	Б	К	Б	Ж	К	К	Ж	Б З	З Б	-	-	Зл Зл	ТЗ ТЗ
Житомирский	СЗ	К	-?	К	Б	К	Б	Б	К	К	Б	Б З	З Б	-	-	Зл Зл	ТЗ ТЗ
Финляндский	СЗ	Б	-?	Б	К	Б	К	Ж	К	Б	Ж	Б З	З Б	-	-	Зл Зл	ТЗ ТЗ
Митавский	СЗ	Б	-?	Б	К	Б	К	Б	К	Б	2) Б	Б З	З Б	-	-	Зл Зл	ТЗ ТЗ
Тирасполь- ский	СЗ	СЗ	А	СЗ	А	К	-	Ж	К	К	Ж	Б З	З Б	-	-	Зл Зл	ТЗ ТЗ
Ямбургский	СЗ	СЗ	А	СЗ	А	К	-	Б	К	К	Б	Б З	З Б	-	-	Зл Зл	ТЗ ТЗ
Нежинский	СЗ	СЗ	Бр	СЗ	Бр	Бр	-	Ж	К	Бр	Ж	Б З	З Б	-	-	Зл Зл	ТЗ ТЗ
Арзамасский	СЗ	СЗ	Бр	СЗ	Бр	Бр	-	Б	К	Бр	Б	Б З	З Б	-	-	Зл Зл	ТЗ ТЗ
Серпухов- ский	СЗ	СЗ	Ж	СЗ	Ж	Ж	-	Ж	К	Ж	2) Ж	Б З	З Б	-	-	Зл Зл	ТЗ ТЗ
Дерптский	СЗ	СЗ	Ж	СЗ	Ж	Ж	-	Б	К	Ж	Б	Б З	З Б	-	-	Зл Зл	ТЗ ТЗ

1807 - 1811 г.г.

	I	2	3	4	5	6	7	8	9	10	11	12	13	14	15	16	17
Каргополь- ский	ТЗ	Ог	-	Ог	-	Ог	-	Б	К	ТЗ	Ог	Б Г	Г Б	-	-	Сб	-
Курляндский	ТЗ	Бр	-	Бр	-	Бр	-	Ж	К	ТЗ	Бр	Б З	З Б	-	-	Зл	ТЗ
Псковский	ТЗ	Ог	-	Ог	-	Ог	-	Ж	К	ТЗ	Ог	Б Ж	Ж Б	-	-	Зл	-
Рижский	ТЗ	К	-	К	-	К	-	Ж	К	ТЗ	К	Б Кн	Г Г	-	-	Зл	Зл
Казанский	ТЗ	СМ	-	СМ	-	СМ	-	Ж	К	ТЗ	СМ	Б З	К К	-	-	Зл	Зл
Киевский	ТЗ	СМ	-	СМ	-	СМ	-	Б	К	ТЗ	СМ	Б Ж	Ж Сн	-	-	Сб	Сб
Московский	ТЗ	Р	-	Р	-	Р	-	Б	К	ТЗ	Р	Б О	- Г	О	Г	Сб	-
Ингерман- ландский	ТЗ	Ч	-	Ч	-	Ч	-	Б	К	ТЗ	Ч	Б М	М Б	-	-	Зл	-
С.-Петер- бургский	ТЗ	Р	-	Р	-	Р	-	Ж	К	ТЗ	Р	Б З	З Б	-	-	Зл	-
Лифляндский	ТЗ	К	-?	К	Б	К	Б	Ж	К	ТЗ	К	Б З	З Б	-	-	Зл	ТЗ
Новоросий- ский	ТЗ	Бр	-	Бр	-	Бр	-	Б	К	ТЗ	Бр	Б З	З Б	-	-	Зл	ТЗ
Харьковский	ТЗ	О	-	О	-	О	-	Ж	К	ТЗ	О	Б Р	Р Кн	-	-	Сб	Сб
Чернигов- ский	ТЗ	С	-	С	-	С	-	Б	К	ТЗ	С	Б З	З Б	-	-	Зл	-
Кинбурнский	ТЗ	Ж	-	Ж	-	Ж	-	Б	К	ТЗ	Ж	Б 1)	- Б	Б	З	Зл	-
Северский	ТЗ	О	-	О	-	О	-	Б	К	ТЗ	О	Б О	- Ч	Ч	О	Сб	-
Стародубов- ский	ТЗ	К	-	К	-	К	-	Б	К	ТЗ	К	Б З	З Б	-	-	Зл	-
Тверской	ТЗ	С	-	С	-	С	-	Ж	К	ТЗ	С	Б О	О К	-	-	Зл	Зл
Переяслав- ский	ТЗ	Ф	-	Ф	-	Ф	-	Б	К	ТЗ	Ф	Б З	З Б	-	-	Зл	ТЗ

## 1807 - 1811 (продолжение)

	I	2	3	4	5	6	7	8	9	10	11	12	13	14	15	16	17
Смоленский	ТЗ Ж	-	Ж	-	Ж	-	Ж	К	ТЗ Ж	Б	Ф	Ф	0	Зл	-		
Житомир- ский	ТЗ К	-?	К	Б	К	Б	Б	К	ТЗ К	Б	З	Б	-	-	Зл	ТЗ	
Финляндский	ТЗ Б	-?	Б	К	Б	К	Ж	К	ТЗ Б	Б	З	Б	-	-	Зл	ТЗ	
Митавский	ТЗ Б	-?	Б	К	Б	К	Б	К	ТЗ Б	Б	З	Б	-	-	Зл	ТЗ	
Тирасполь- ский	ТЗ ТЗ	А	ТЗ	А	К	-	Ж	К	ТЗ К	Б	З	Б	-	-	Зл	ТЗ	
Дерптский	ТЗ ТЗ	Ж	ТЗ	Ж	Ж	-	Б	К	ТЗ Ж	Б	З	Б	-	-	Зл	ТЗ	
Нежинский	ТЗ ТЗ	Бр	ТЗ	Бр	Бр	-	Ж	К	ТЗ Бр	Б	З	Б	-	-	Зл	ТЗ	
Ямбургский	ТЗ ТЗ	А	ТЗ	А	К	-	Б	К	ТЗ К	Б	З	Б	-	-	Зл	ТЗ	
Серпухов- ский	ТЗ ТЗ	Ж	ТЗ	Ж	Ж	-	Ж	К	ТЗ Ж	Б	З	Б	-	-	Зл	ТЗ	
Арзамас- ский	ТЗ ТЗ	Бр	ТЗ	Бр	Бр	-	Б	К	ТЗ Бр	Б	З	Б	-	-	Зл	ТЗ	
Оренбург- ский	ТЗ Ч	-	Ч	-	Ч	-	Ж	К	ТЗ Ч	Б	Пш	Б	-	-	Зл	-	
Сибирский	ТЗ Б	-	Б	-	Б	-	Б	К	ТЗ Б	Б	З	Б	-	-	Зл	-	
Иркутский	ТЗ Б	-	Б	-	Б	-	Ж	К	ТЗ Б	Б	З	Б	-	-	Зл	-	
Владимир- ский	ТЗ Пл	-	Пл	-	Пл	-	Ж	К	ТЗ Пл	Б	З	Б	-	-	Зл	-	
Таганрогский	ТЗ Ср	-	Ср	-	Ср	-	Ж	К	ТЗ Ср	Б	З	Б	-	-	Зл	-	
Нарвский	ТЗ Ср	-	Ср	-	Ср	-	Б	К	ТЗ Ср	Б	З	Б	-	-	Зл	-	
Нижегород- ский	ТЗ Пл	-	Пл	-	Пл	-	Б	К	ТЗ Пл	Б	З	Б	-	-	Зл	-	
Борисоглеб- ский	ТЗ Ф	-	Ф	-	Ф	-	Ж	К	ТЗ Ф	Б	З	Б	-	-	Зл	ТЗ	

1811 - 1814

	I	2	3	4	5	6	7	8	9	10	11	12	13	14	15	16	17
Рижский	ТЗ К	-	К	-	К	-	Ж	К	ТЗ К	К	Б Кн	Г Г	-	-		Зл Зл	Зл Зл
Ямбургский	ТЗ ТЗ	А	ТЗ А	К	-	Б	К	ТЗ К	К	Б З	З Б	-	-			Зл Зл	ТЗ ТЗ
Казанский	ТЗ СМ	-	СМ	-	СМ	-	Ж	К	ТЗ СМ	СМ	Б З	К К	-	-		Зл Зл	Зл Зл
Нежинский	ТЗ ТЗ	Бр	ТЗ Бр	Бр	-	Ж	К	ТЗ Бр	Бр	Б З	З Б	-	-			Зл Зл	ТЗ ТЗ
Псковский	ТЗ Ог	-	Ог	-	Ог	-	Ж	К	ТЗ Ог	Ог	Б Ж	Ж Б	-	-		Зл Зл	-
Московский	ТЗ Р	-	Р	-	Р	-	Б	К	ТЗ Р	Р	Б О	- Г	О	Г		Сб Сб	-
Каргополь- ский	ТЗ Ог	-	Ог	-	Ог	-	Б	К	ТЗ Ог	Ог	Б Г	Г Б	-	-		Сб Сб	-
Ингерманланд- ский	ТЗ ч	-	ч	-	ч	-	Б	К	ТЗ ч	ч	Б М	М Б	-	-		Зл Зл	-
Курляндский	ТЗ Бр	-	Бр	-	Бр	-	Ж	К	ТЗ Бр	Бр	Б З	З Б	-	-		Зл Зл	ТЗ ТЗ
Оренбург- ский	ТЗ ч	-	ч	-	ч	-	Ж	К	ТЗ ч	ч	Б Щ	Щ Б	-	-		Зл Зл	-
Сибирский	ТЗ Б	-	Б	-	Б	-	Б	К	ТЗ Б	Б	Б З	З Б	-	-		Зл Зл	-
Иркутский	ТЗ Б	-	Б	-	Б	-	Ж	К	ТЗ Б	Б	Б З	З Б	-	-		Зл Зл	-
Харьковский	ТЗ О	-	О	-	О	-	Ж	К	ТЗ О	О	Б Р	Р Кн	-	-		Сб Сб	Сб Сб
Чернигов- ский	ТЗ С	-	С	-	С	-	Б	К	ТЗ С	С	Б З	З Б	-	-		Зл Зл	-
Киевский	ТЗ СМ	-	СМ	-	СМ	-	Б	К	ТЗ СМ	СМ	Б Ж	Ж Сн	-	-		Сб Сб	Сб Сб
Новоросий- ский	ТЗ Бр	-	Бр	-	Бр	-	Б	К	ТЗ Бр	Бр	Б З	З Б	-	-		Зл Зл	ТЗ ТЗ
Стародубов- ский	ТЗ К	-	К	-	К	-	Б	К	ТЗ К	К	Б З	З Б	-	-		Зл Зл	-
Тверской	ТЗ С	-	С	-	С	-	Ж	К	ТЗ С	С	Б О	О К	-	-		Зл Зл	Зл Зл

## 1811 - 1814 (продолжение)

	1	2	3	4	5	6	7	8	9	10	11	12	13	14	15	16	17
Житомирский	ТЗ	К	-?	К	Б	К	Б	Б	К	ТЗ	К	Б	З	-	-	Зл	ТЗ
Арзамасский	ТЗ	ТЗ	Бр	ТЗ	Бр	Бр	-	Б	К	ТЗ	Бр	Б	З	-	-	Зл	ТЗ
С.-Петербургский	ТЗ	Р	--	Р	-	Р	-	Ж	К	ТЗ	Р	Б	З	-	-	Зл	-
Лифляндский	ТЗ	К	-?	К	Б	К	Б	Ж	К	ТЗ	К	Б	З	-	-	Зл	ТЗ
Северский	ТЗ	0	-	0	-	0	-	Б	К	ТЗ	0	Б	Ч	Ч	0	Сб	-
Кинбурнский	ТЗ	Ж	-	Ж	-	Ж	-	Б	К	ТЗ	Ж	Б	1)	Б	З	Зл	-
Смоленский	ТЗ	Ж	-	Ж	-	Ж	-	Ж	К	ТЗ	Ж	Б	0	Ф	0	Зл	-
Переяславский	ТЗ	ТЗ	М	ТЗ	М	М	-	Б	К	ТЗ	М	Б	З	Б	-	Зл	ТЗ
Тираспольский	ТЗ	ТЗ	А	ТЗ	А	К	-	Ж	К	ТЗ	К	Б	З	Б	-	Зл	ТЗ
Дерптский	ТЗ	ТЗ	Ж	ТЗ	Ж	Ж	-	Б	К	ТЗ	Ж	Б	З	Б	-	Зл	ТЗ
Владимирский	ТЗ	ТЗ	Б	ТЗ	Б	Б	-	Ж	К	ТЗ	Б	Б	З	Б	--	Зл	-
Таганрогский	ТЗ	ТЗ	Р	ТЗ	Р	Р	-	Ж	К	ТЗ	Р	Б	З	Б	-	Зл	-
Нижегородский	ТЗ	ТЗ	Б	ТЗ	Б	Б	-	Б	К	ТЗ	Б	Б	З	Б	--	Зл	-
Серпуховский	ТЗ	ТЗ	Ж	ТЗ	Ж	Ж	-	Ж	К	ТЗ	Ж	Б	З	Б	-	Зл	ТЗ
Нарвский	ТЗ	ТЗ	Р	ТЗ	Р	Р	-	Б	К	ТЗ	Р	Б	З	Б	-	Зл	-
Борисоглебский	ТЗ	ТЗ	М	ТЗ	М	М	-	Ж	К	ТЗ	М	Б	З	Б	-	Зл	ТЗ
Финляндский	ТЗ	Б	-?	Б	К	Б	К	Ж	К	ТЗ	Б	Б	З	Б	-	Зл	ТЗ
Митавский	ТЗ	Б	-?	Б	К	Б	К	Б	К	ТЗ	Б	Б	З	Б	-	Зл	ТЗ



1814 - 1816

	I	2	3	4	5	6	7	8	9	10	11	18	12	13	16	17	19
Каргополь- ский	ТЗ	Ог	-	Ог	-	Ог	--	Б	К	ТЗ	Ог	Ог	Г	Б	Сб	-	Г
Московский	ТЗ	Р	-	Р	-	Р	-	Б	К	ТЗ	Р	Р	0	Г	Сб	-	0
Новороссий- ский	ТЗ	Бр	-	Бр	-	Бр	-	Б	К	ТЗ	Бр	Бр	3	Б	4) Зл	-	3
Митавский	ТЗ	Б	-?	Б	К	Б	К	Б	К	ТЗ	Б	Б	3	Б	Зл	ТЗ	3
С.-Петер- бургский	ТЗ	Р	-	Р	-	Р	-	Ж	К	ТЗ	Р	Р	3	Б	Зл	-	3
Рижский	ТЗ	К	-	К	-	К	-	Ж	К	ТЗ	К	К	3	Б	Зл	-	3
Финляндский	ТЗ	Б	-?	Б	К	Б	К	Ж	К	ТЗ	Б	Б	3	Б	Зл	ТЗ	3
Казанский	ТЗ	СМ	-	СМ	-	СМ	-	Ж	К	ТЗ	СМ	СМ	3	К	Зл	Зл	3
Курляндский	ТЗ	Бр	-	Бр	-	Бр	-	Ж	К	ТЗ	Бр	Бр	3	Б	Зл	ТЗ	3
Смоленский	ТЗ	Ж	-	Ж	-	Ж	-	Ж	К	ТЗ	Ж	Ж	0	Ф	Зл	-	0
Тверской	ТЗ	С	-	С	-	С	-	Ж	К	ТЗ	С	С	0	К	Зл	Зл	0
Кинбурнский	ТЗ	Ж	-	Ж	-	Ж	-	Б	К	ТЗ	Ж	Ж	1)	Б	Зл	-	3
Харьковский	ТЗ	0	-	0	-	0	-	Ж	К	ТЗ	0	0	3	Б	Зл	-	3
Ингерман- ландский	ТЗ	Ч	-	Ч	-	Ч	-	Б	К	ТЗ	Ч	Ч	М	Б	Зл	-	М
Киевский	ТЗ	СМ	-	СМ	-	СМ	-	Б	К	ТЗ	СМ	СМ	3	Б	Зл	-	3
Нарвский	ТЗ	ТЗ Р	ТЗ Р	Р	-	Б	К	ТЗ	Р	Р	3	Б	Зл	-	3		
Борисоглеб- ский	ТЗ	ТЗ М	ТЗ М	М	-	Ж	К	ТЗ	М	М	3	Б	Зл	ТЗ	3		
Нижегород- ский	ТЗ	ТЗ Б	ТЗ Б	Б	-	Б	К	ТЗ	Б	Б	3	Б	Зл	-	3		

1816 - 1817

	I	2	4	6	8	9	10	11	18	12	13	16	17	19
Московский	ТЗ	Р	Р	Р	Б	К	ТЗ	Р	Р	0	Г	Сб	-	0
Каргополь- ский	ТЗ	К	К	К	Б	К	ТЗ	К	К	Г	Б	Сб	-	Г
Новороссий- ский	ТЗ	Бр	Бр	Бр	Б	К	ТЗ	Бр	Бр	З	Б	4) Зл	-	З
Митавский	ТЗ	Б	Б	Б	Б	К	ТЗ	Б	Б	З	Б	Зл	ТЗ	З
Казанский	ТЗ	М	М	М	Ж	К	ТЗ	М	М	З	К	Зл	Зл	З
С.-Петербург- ский	ТЗ	Р	Р	Р	Ж	К	ТЗ	Р	Р	З	Б	Зл	-	З
Рижский	ТЗ	К	К	К	Ж	К	ТЗ	К	К	З	Б	Зл	-	З
Финляндский	ТЗ	Б	Б	Б	Ж	К	ТЗ	Б	Б	З	Б	Зл	ТЗ	З
Смоленский	ТЗ	Ж	Ж	Ж	Ж	К	ТЗ	Ж	Ж	0	Ф	Зл	-	0
Тверской	ТЗ	СС	СС	СС	Ж	К	ТЗ	СС	СС	0	К	Зл	Зл	0
Кинбурнский	ТЗ	Ж	Ж	Ж	Б	К	ТЗ	Ж	Ж	1)	Б	Зл	-	З
Курляндский	ТЗ	Бр	Бр	Бр	Ж	К	ТЗ	Бр	Бр	З	Б	Зл	ТЗ	З
Ингерманланд- ский	ТЗ	СС	СС	СС	Б	К	ТЗ	СС	СС	М	Б	Зл	-	М
Нарвский	ТЗ	0	0	0	Б	К	ТЗ	0	0	З	Б	Зл	-	З
Харьковский	ТЗ	0	0	0	Ж	К	ТЗ	0	0	З	Б	Зл	-	З
Киевский	ТЗ	М	М	М	Б	К	ТЗ	М	М	З	Б	Зл	-	З
Нижегород- ский	ТЗ	Кч	Кч	Кч	Б	К	ТЗ	Кч	Кч	З	Б	Зл	-	З

1817 - 1825

	20	21	22	23	24	25	12	13	16	17
Московский	ТЗ	Р	Б	Б	Рж	Рж	0	Г	Сб	-
Каргополь- ский	ТЗ	К	Б	Б	Ч	Ч	Г	Б	Сб	-
Кинбурнский	ТЗ	Ж	Б	Б	Б	Б	1)	Б	Зл	-
Новороссий- ский	ТЗ	Бр	Б	Б	Ч	Б	3	Б	4) Зл	-
Казанский	ТЗ	М	Ж	Ж	Рж	Рж	3	К	Зл	Зл
Рижский	ТЗ	К	Ж	Ж	Ч	Ч	3	Б	Зл	-
Тверской	ТЗ	СС	Ж	Ж	Б	Б	0	К	Зл	Зл
Финляндский	ТЗ	Б	Ж	Ж	Ч	Б	3	Б	Зл	ТЗ
С.-Петербург- ский	ТЗ	Р	Ж	Ж	Рж	Рж	3	Б	Зл	-
Харьковский	ТЗ	0	Ж	Ж	Ч	Ч	3	Б	Зл	-
Смоленский	ТЗ	Ж	Ж	Ж	Б	Б	0	Ф	Зл	-
Курляндский	ТЗ	3) Бр	Ж	Ж	Ч	Б	3	Б	Зл	ТЗ
Ингерманланд- ский	ТЗ	СС	Б	Б	Рж	Рж	М	Б	Зл	-
Нарвский	ТЗ	0	Б	Б	Ч	Ч	3	Б	Зл	-
Киевский	ТЗ	М	Б	Б	Б	Б	3	Б	Зл	-
Митавский	ТЗ	Б	Б	Б	Ч	Б	3	Б	Зл	ТЗ
Нижегород- ский	ТЗ	Кч	Б	Б	-	-	3	Б	Зл	-

## Примечания:

- 1) крест у штандарта зеленый, а по нему - меньший белый;
- 2) см. стр. 2 ;
- 3) по А.В.Висковатову, приборное сукно могло быть или бирюзовым, или голубым;
- 4) герб на груди орла на штандарте Новороссийского полка вышит серебром.

Различия по эскадронам. 1801-1802 г.г.

Верх фуражных шапок светло-зеленый; околыш и прошивки - приборного сукна, например, красного. Темляк красный, тренчик малиновый. Гайка и кисть фуражной шапки, гайка, деревяшка и кисть темляка в I-м эскадроне белые, во 2-м - оранжевые, в 3-м - черные, в 4-м - голубые, в 5-м - зеленые.

Различия по эскадронам. 1802-1825 г.г.

Верх фуражных шапок - темно-зеленый; околыш и прошивки - приборного сукна, например, красного; кисть фуражной шапки двух цветов, попеременно белого и цвета приборного сукна (красного); цифровка на фуражной шапке нового образца (с 1811 г.) - на красном околыше - желтая.

Темляк красный.

Гайка фуражной шапки старого образца, выпушка фуражной

шапки нового образца, гайка, деревяшка, тренчик и кисть темляка в I-м эскадроне белые, во 2-м - голубые, в 3-м - желтые, в 4-м - черные, в 5-м - зеленые, в 6-м - красные, в 7-м - белые с примесью красного цвета.

#### Чехол на кивер.

Чешуя желтая или белая, по металлическому прибору.  
Репеек красный. Цифровка желтого сукна.

Знак на кивера и каски желтый, за исключением периода 1817-1825 г.г., когда у Киевского полка он был - по металлическому прибору - белый.

#### Штандарты.

При раскрашивании таблиц пользуйтесь описанием. При раскраске драгунского штандарта обр. 1797 г. рекомендуется изобразить наиболее сложный случай, например, шефский штандарт Московского полка.

Крест белый. Верхний левый угол разделен пополам, левая часть голубая, правая - оранжевая; верхний правый угол: левая часть голубая, правая - оранжевая; нижний правый угол: левая часть оранжевая, правая - голубая; нижний левый угол: левая часть оранжевая, правая - голубая.

Раскрашивая Георгиевский штандарт обр. 1814 г., нужно учесть, что изображен штандарт Новороссийского полка, поэтому щит на груди орла должен быть серебряный.

## Литература.

1. Висковатов А.В. Историческое описание одежды и вооружения российских войск с рисунками, составленное по Высочайшему повелению. (Изд.2-е), ч.ч. 8,9,10,11,17.-СПб., 1900.
2. Габаев Г. Роспись русским полкам 1812 г. - Киев, 1912.
3. Габаев Г. Документ о русских знаменах и прочих войсковых регалиях начала XIX века (1803-1815 г.г.)
4. Звегинцов В.В. Русская армия. Ч.3.-Париж, 1967 - 1973.
5. Потто В. История 44-го драгунского Нижегородского Его Императорского Высочества государя наследника Цесаревича полка. Том II.,-СПб., 1893.
6. Голодолинский П.П. Краткий очерк истории 3-го Драгунского Сумского Его Королевского Высочества наследного принца датского полка.-М.,1890.
7. Дуров В.А. Георгиевские награды. - Советский коллекционер, 1982, №20.
8. ПСЗ, № 24975, §§ 290-292.
9. Бородино. Путеводитель. - М.: Советская Россия, 1975.
10. Космолинский П.Ф. Армейские уланы. 1801-1825. (таблицы цвета деталей обмундирования).- М.: ВИК 3, 1985.
11. Примечания Брикса к истории конницы Денисона. Под ред.Сухо-млинова В.А., т.П,-СПб., 1897.
12. Кулинский А.Н. Русское холодное оружие. - Сценическая техника и технология, 1985, вып.1; 1985, вып.3, вып.6.
13. Бескровный Л.Г. Отечественная война 1812 года. - М.: Социально-экономическая литература, 1962.
14. Альбом "Суворов А.В."- М.: Изобразительное искусство, 1986.
15. Гуров В.П. Московские драгуны в Отечественной войне 1812 года. - М., 1912.